

ORGANIZER  
2023

**FINE PORCELAIN STONEWARE**



**INTERACTIVE  
VERSION**

ORGANIZER  
2023

FINE PORCELAIN STONWARE



# INDEX

|                     |                |                          |                 |
|---------------------|----------------|--------------------------|-----------------|
| The Company         | <i>pag. 10</i> | Engineering              | <i>pag. 152</i> |
| Technology          | <i>pag. 12</i> | Pools & Wellness         | <i>pag. 154</i> |
| Sizes               | <i>pag. 14</i> | Facades                  | <i>pag. 156</i> |
| Thicknesses         | <i>pag. 16</i> | Raised Flooring          | <i>pag. 160</i> |
| Surfaces            | <i>pag. 18</i> | Technical Specifications | <i>pag. 170</i> |
| Porcelain stoneware | <i>pag. 20</i> |                          |                 |
| Ecologycare         | <i>pag. 22</i> |                          |                 |
| Certifications      | <i>pag. 26</i> |                          |                 |
| Quality and Safety  | <i>pag. 28</i> |                          |                 |
| Ceramic of Italy    | <i>pag. 32</i> |                          |                 |
| Fincibec Group      | <i>pag. 34</i> |                          |                 |
| Campus              | <i>pag. 36</i> |                          |                 |

## Contents by collection / Indice per collezione

Index par collection - Verzeichnis der Kollektion - Índice por colección

|                  |          |
|------------------|----------|
| <b>Aurum</b>     | pag. 72  |
| <b>Blend</b>     | pag. 104 |
| <b>Contact</b>   | pag. 58  |
| <b>Cottage</b>   | pag. 50  |
| <b>Ecostone</b>  | pag. 84  |
| <b>Geology</b>   | pag. 66  |
| <b>Glam</b>      | pag. 78  |
| <b>Jasper</b>    | pag. 42  |
| <b>Stonerock</b> | pag. 90  |
| <b>Titan</b>     | pag. 112 |
| <b>Uptown</b>    | pag. 96  |
| <b>Two.0</b>     | pag. 150 |
| <b>Two 20mm</b>  | pag. 120 |

## Contents by effect - Indice per effetto

Index par effet - Verzeichnis der Effekte - Índice por efecto

### WOOD - LEGNO

bois - Holz - madera

|                |         |
|----------------|---------|
| <b>Cottage</b> | pag. 50 |
| <b>Jasper</b>  | pag. 42 |

### STONE - PIETRA

pierre - Stein - piedra

|                  |          |
|------------------|----------|
| <b>Aurum</b>     | pag. 72  |
| <b>Contact</b>   | pag. 58  |
| <b>Ecostone</b>  | pag. 84  |
| <b>Geology</b>   | pag. 66  |
| <b>Glam</b>      | pag. 78  |
| <b>Stonerock</b> | pag. 90  |
| <b>Two.0</b>     | pag. 150 |
| <b>Uptown</b>    | pag. 96  |

### CONCRETE - CEMENTO

concret - Konkrete - concreto

|              |          |
|--------------|----------|
| <b>Blend</b> | pag. 104 |
| <b>Titan</b> | pag. 112 |

# Index

- The Company
- Technology
- Sizes
- Thicknesses
- Surfaces
- Porcelain stoneware
- Ecologycare
- Certifications
- Quality and Safety
- Ceramic of Italy
- Fincibec Group
- Campus
- Engineering
- Pools & Wellness
- Facades
- Raised Flooring
- Technical Specifications

## > Contents by collection

|           |          |
|-----------|----------|
| Aurum     | Titan    |
| Blend     | Uptown   |
| Contact   | Two.0    |
| Cottage   | Two 20mm |
| Ecostone  |          |
| Geology   |          |
| Glam      |          |
| Jasper    |          |
| Stonerock |          |

## > Contents by effect

- CONCRETE - Cemento
- WOOD - Legno
- STONE - Pietra

## > Color Index

Color Index Two 20mm

## > Contents by the size

**Contents by the size / Indice per formato**  
 Index par formats - Index nach format - Índice por formato

(\*120x260 - 47"x102")

|         |          |
|---------|----------|
| Contact | pag. 58  |
| Titan   | pag. 112 |

120x120 - 47"x47"

|         |          |
|---------|----------|
| Contact | pag. 58  |
| Glam    | pag. 78  |
| Uptown  | pag. 96  |
| Titan   | pag. 112 |

60x120 - 24"x47"

|           |          |
|-----------|----------|
| Contact   | pag. 58  |
| Aurum     | pag. 72  |
| Glam      | pag. 78  |
| Ecostone  | pag. 84  |
| Stonerock | pag. 90  |
| Uptown    | pag. 96  |
| Blend     | pag. 104 |
| Titan     | pag. 112 |

30x120 - 12"x47"

|          |         |
|----------|---------|
| Ecostone | pag. 84 |
| Jasper   | pag. 42 |

20x120 - 8"x47"

|        |         |
|--------|---------|
| Jasper | pag. 42 |
|--------|---------|

80x80 - 31,5"x31,5"

|         |          |
|---------|----------|
| Contact | pag. 58  |
| Glam    | pag. 78  |
| Blend   | pag. 104 |
| Titan   | pag. 112 |

60x60 - 24"x24"

|           |          |
|-----------|----------|
| Aurum     | pag. 72  |
| Glam      | pag. 78  |
| Ecostone  | pag. 84  |
| Stonerock | pag. 90  |
| Uptown    | pag. 96  |
| Blend     | pag. 104 |
| Titan     | pag. 112 |
| Contact   | pag. 58  |

30x60 - 12"x24"

|           |          |
|-----------|----------|
| Contact   | pag. 58  |
| Aurum     | pag. 72  |
| Ecostone  | pag. 84  |
| Stonerock | pag. 90  |
| Uptown    | pag. 96  |
| Blend     | pag. 104 |
| Titan     | pag. 112 |

30x30 - 12"x12"

|       |          |
|-------|----------|
| Aurum | pag. 72  |
| Blend | pag. 104 |

15x15 - 6"x6"

|           |          |
|-----------|----------|
| Stonerock | pag. 90  |
| Blend     | pag. 104 |

50x50 - 20"x20"

|         |         |
|---------|---------|
| Geology | pag. 66 |
| Aurum   | pag. 72 |

25x50 - 10"x20"

|         |         |
|---------|---------|
| Geology | pag. 66 |
| Aurum   | pag. 72 |

12,3x25 - 5"x10"

|       |         |
|-------|---------|
| Aurum | pag. 72 |
|-------|---------|

23x100 - 9"x40"

|         |         |
|---------|---------|
| Jasper  | pag. 42 |
| Cottage | pag. 50 |

50x100 - 20"x40"

|                     |          |
|---------------------|----------|
| Two.0 20 mm         | pag. 150 |
| Stonerock Two 20 mm | pag. 138 |
| Old Stone Two 20 mm | pag. 142 |
| Ecostone Two 20 mm  | pag. 136 |
| Fusion Two 20 mm    | pag. 148 |
| Titan Two 20 mm     | pag. 146 |
| Uptown Two 20 mm    | pag. 144 |
| Aurum Two 20 mm     | pag. 128 |
| Geology Two 20 mm   | pag. 132 |

80x80 - 31,5"x31,5"

|                   |          |
|-------------------|----------|
| Ecostone 20 mm    | pag. 136 |
| Contact Two 20 mm | pag. 130 |
| Glam Two 20 mm    | pag. 134 |
| Titan Two 20 mm   | pag. 146 |
| Uptown Two 20 mm  | pag. 144 |
| Two.0 20 mm       | pag. 150 |

60x60 - 24"x24"

|                  |          |
|------------------|----------|
| Titan Two 20 mm  | pag. 146 |
| Uptown Two 20 mm | pag. 144 |
| Two.0 20 mm      | pag. 150 |

40x80 - 16"x31,5"

|                  |          |
|------------------|----------|
| Uptown Two 20 mm | pag. 144 |
| Two.0 20 mm      | pag. 150 |

# Index

- The Company
- Technology
- Sizes
- Thicknesses
- Surfaces
- Porcelain stoneware
- Ecologycare
- Certifications
- Quality and Safety
- Ceramic of Italy
- Fincibec Group
- Campus
- Engineering
- Pools & Wellness
- Facades
- Raised Flooring
- Technical Specifications

## > Contents by collection

- Aurum
- Blend
- Contact
- Cottage
- Ecostone
- Geology
- Glam
- Jasper
- Stonerock
- Titan
- Uptown
- Two.0
- Two 20mm

## > Contents by effect

- CONCRETE - Cemento
- WOOD - Legno
- STONE - Pietra

## > Color Index

Color Index Two 20mm

## > Contents by the size

\* 120x260 after out of stock / fino ad esaurimento scorte / jusqu'à épuisement des stocks / hasta agotar el stock / solange der Vorrat reicht

- The Company
- Technology
- Sizes
- Thicknesses
- Surfaces
- Porcelain stoneware
- Ecologycare
- Certifications
- Quality and Safety
- Ceramic of Italy
- Fincibec Group
- Campus
- Engineering
- Pools & Wellness
- Facades
- Raised Flooring
- Technical Specifications

**> Contents by collection**

- Aurum
- Titan
- Blend
- Uptown
- Contact
- Two,0
- Cottage
- Two 20mm
- Ecostone
- Geology
- Glam
- Jasper
- Stonerock

**> Contents by effect**

- CONCRETE - Cemento
- WOOD - Legno
- STONE - Pietra

**> Color Index**

Color Index Two 20mm

**> Contents by the size**

## COLOR INDEX

### CONCRETE - CEMENTO

concret - Konkrete - concreto

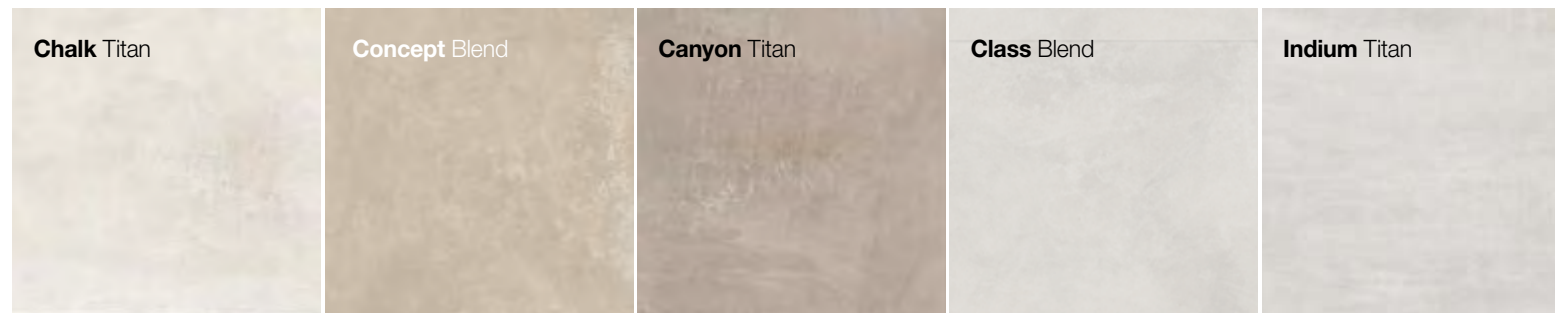

pag. 114

pag. 106

pag. 116

pag. 106

pag. 114



pag. 115

pag. 115

pag. 107

pag. 108

pag. 109

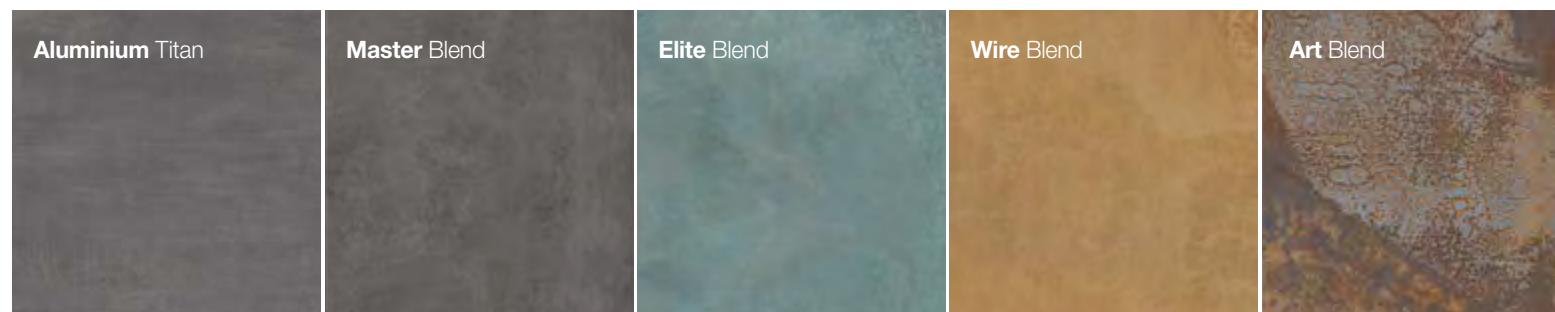

pag. 116

pag. 108

pag. 110

pag. 107

pag. 109

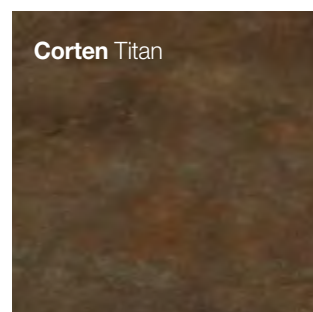

pag. 117

### WOOD - LEGNO

bois - Holz - madera

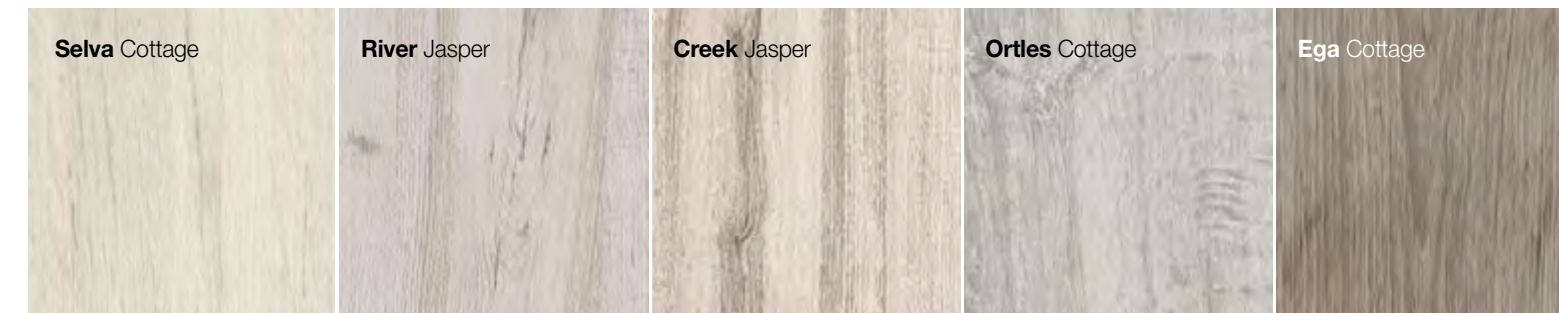

pag. 52

pag. 44

pag. 44

pag. 52

pag. 53

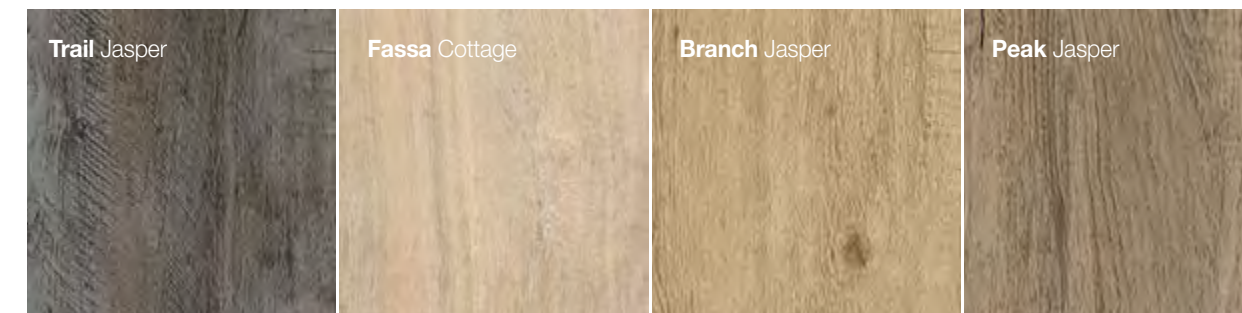

pag. 46

pag. 53

pag. 45

pag. 45

# COLOR INDEX

## STONE - PIETRA

pierre - Stein - piedra

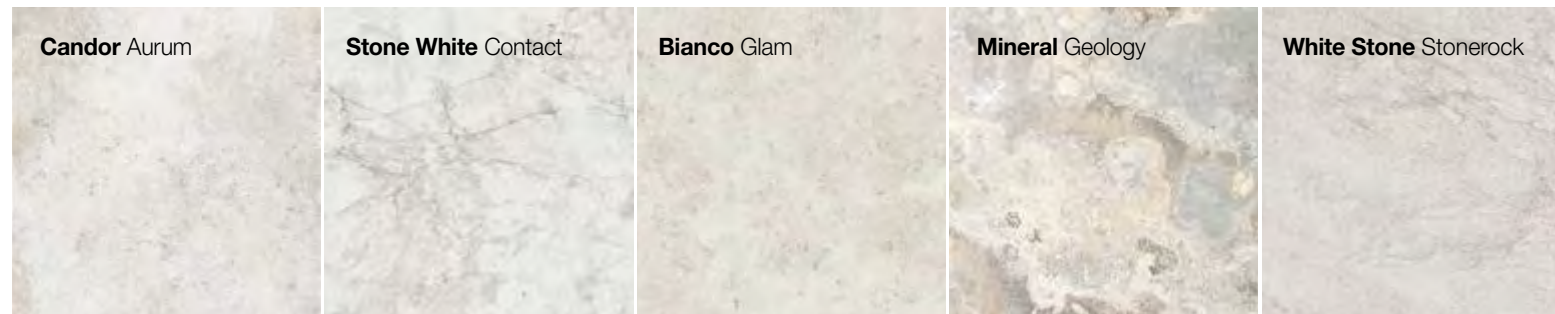

pag. 74

pag. 61

pag. 80

pag. 68

pag. 92

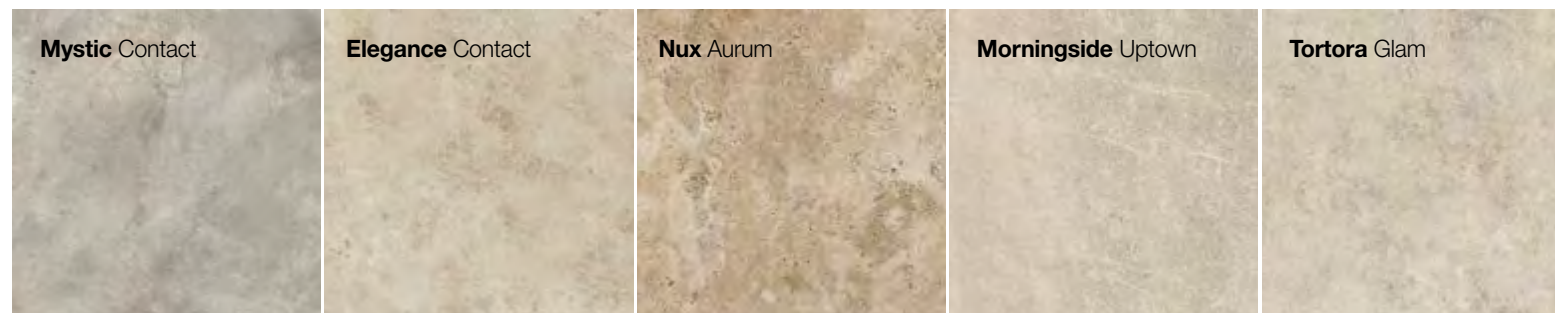

pag. 60

pag. 62

pag. 75

pag. 98

pag. 81

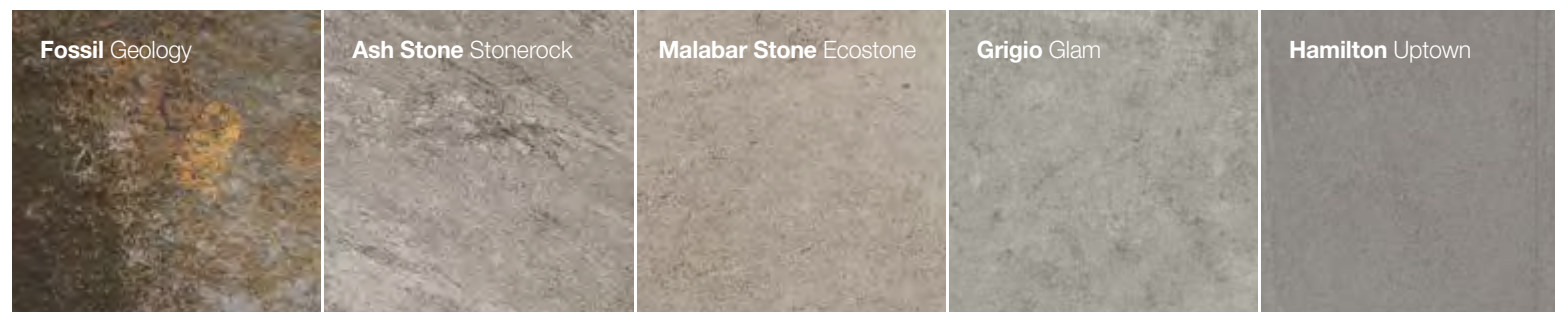

pag. 68

pag. 93

pag. 86

pag. 81

pag. 100

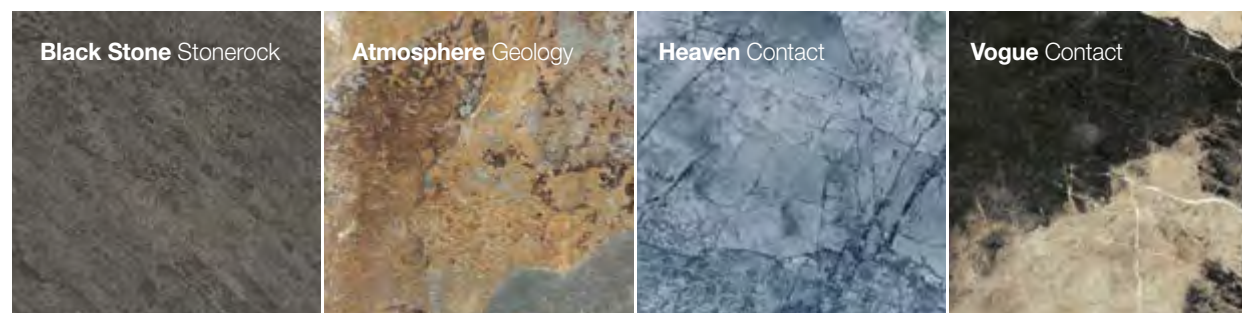

pag. 94

pag. 69

pag. 61

pag. 60

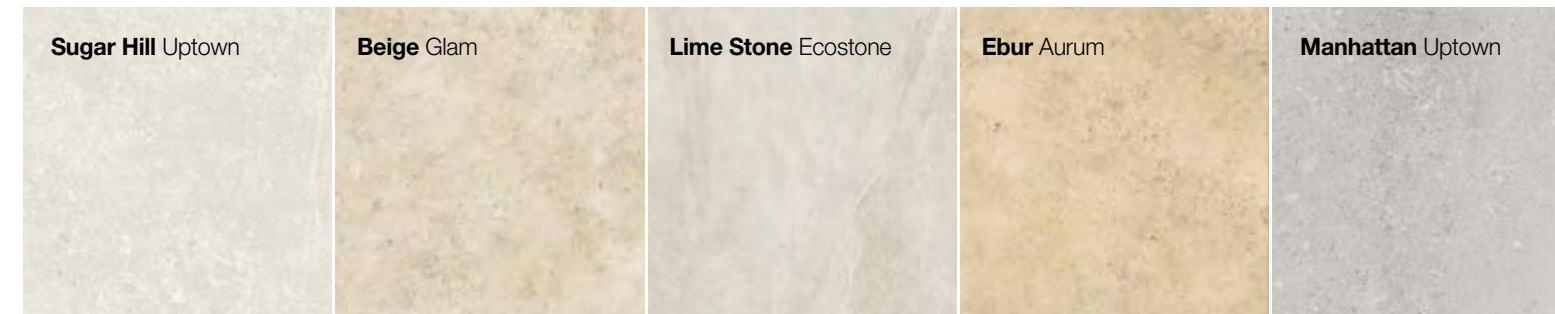

pag. 98

pag. 80

pag. 86

pag. 74

pag. 99

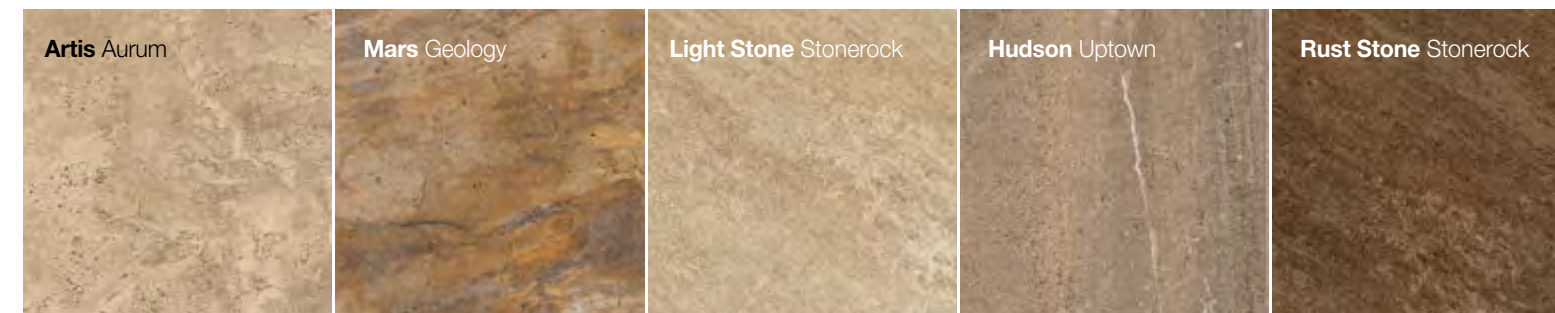

pag. 75

pag. 69

pag. 92

pag. 99

pag. 93

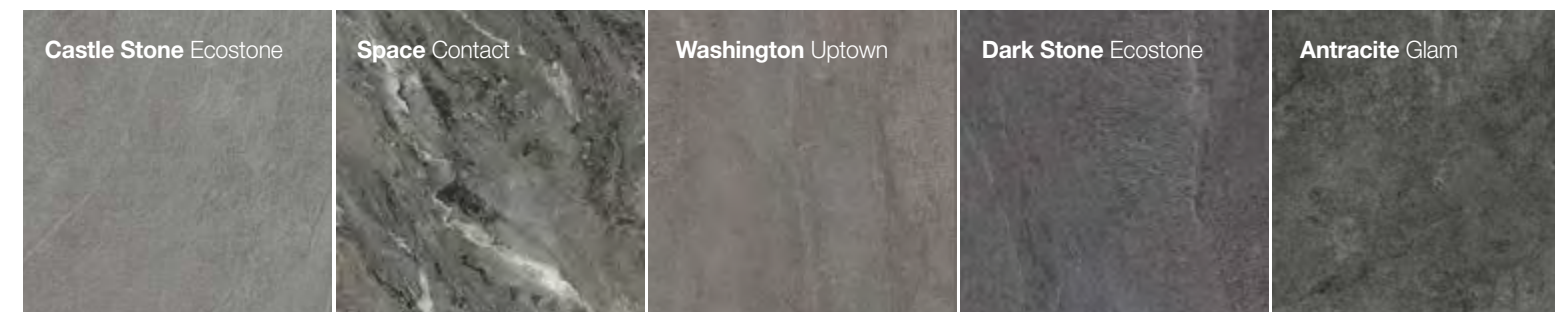

pag. 87

pag. 62

pag. 100

pag. 87

pag. 82

# Index

- The Company
- Technology
- Sizes
- Thicknesses
- Surfaces
- Porcelain stoneware
- Ecologycare
- Certifications
- Quality and Safety
- Ceramic of Italy
- Fincibec Group
- Campus
- Engineering
- Pools & Wellness
- Facades
- Raised Flooring
- Technical Specifications

## > Contents by collection

- Aurum
- Titan
- Blend
- Uptown
- Contact
- Two,0
- Cottage
- Two 20mm
- Ecostone
- Geology
- Glam
- Jasper
- Stonerock

## > Contents by effect

- CONCRETE - Cemento
- WOOD - Legno
- STONE - Pietra

## > Color Index

Color Index Two 20mm

## > Contents by the size

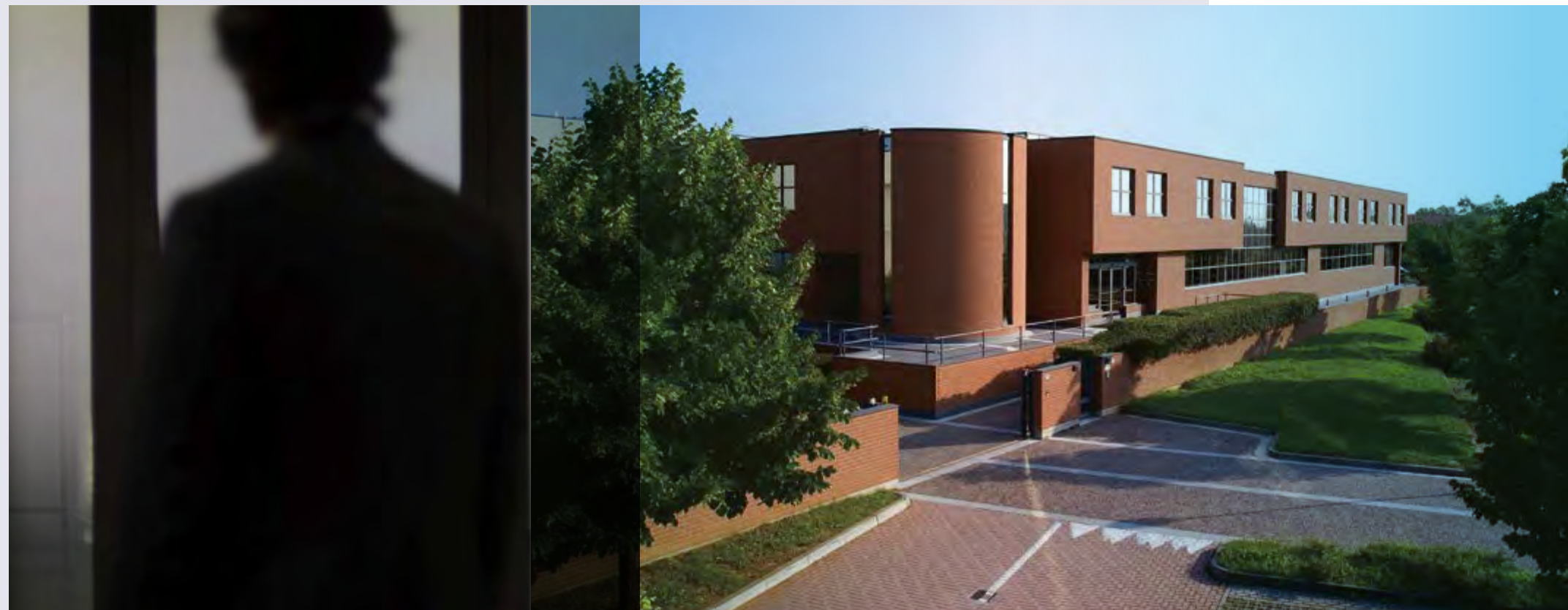

## La société

Century est une marque connue pour les performances très élevées des surfaces céramiques qu'elle propose, en fabriquant des produits dont l'esthétique est actuelle et innovante, réalisés en appliquant des processus technologiques de dernière génération et particulièrement adaptés aux secteurs de la construction publique, commerciale, industrielle et technique. Pour suivre les dernières tendances exprimées par des architectes et des designers, Century propose sur le marché des collections inimitables en termes de performances durant l'utilisation et de possibilités dans le cadre du projet.

## Der Betrieb

Century ist eine Marke, die für die extrem hohe Performance von keramischen Oberflächen bekannt ist und Produkte mit aktueller und innovativer Ästhetik anbietet. Bei der Produktion werden Technologien der neuesten Generation eingesetzt und großer Wert auf sozialen Wohnungsbau und Bauten für Gewerbe, Industrie und Technik gelegt. Um den neuesten Trends von Architekten und Designern zu folgen, bringt Century bezüglich Verwendungs- und Gestaltungsmöglichkeiten unnachahmliche Kollektionen auf den Markt.

## La empresa

Century es una marca conocida por los altos rendimientos de las superficies cerámicas que propone, presentando productos con una estética actual e innovadora, realizados aplicando procedimientos tecnológicos de última generación y prestando particular atención en la construcción pública, comercial, industrial y técnica. Para seguir las últimas tendencias manifestadas por arquitectos y diseñadores, Century propone en el mercado colecciones inimitables para prestaciones de uso y posibilidades proyectivas.



## The Company

CENTURY is a brand known for the extremely high performance of its ceramic surfaces, its products with modern and innovative aesthetics, manufactured using the latest generation in technological processes, and its focus on public, commercial, industrial and technical construction. Following on from the latest trends expressed by architects and designers, CENTURY brings to market collections with unrivalled performance and design possibilities.

## L'azienda

CENTURY è un marchio noto per le altissime performance delle superfici ceramiche che propone, esprimendo prodotti dall'estetica attuale e innovativa, realizzati applicando processi tecnologici di ultima generazione e prestando grande attenzione all'edilizia pubblica, commerciale, industriale e tecnica. Per seguire le ultime tendenze espresse da architetti e designer, CENTURY propone sul mercato collezioni inimitabili per prestazioni d'uso e possibilità progettuali.

### The Company

- Technology
- Sizes
- Thicknesses
- Surfaces
- Porcelain stoneware
- Ecologycare
- Certifications
- Quality and Safety
- Ceramic of Italy
- Fincibec Group
- Campus
- Engineering
- Pools & Wellness
- Facades
- Raised Flooring
- Technical Specifications

### > Contents by collection

|           |          |
|-----------|----------|
| Aurum     | Titan    |
| Blend     | Uptown   |
| Contact   | Two.0    |
| Cottage   | Two 20mm |
| Ecostone  |          |
| Geology   |          |
| Glam      |          |
| Jasper    |          |
| Stonerock |          |

### > Contents by effect

CONCRETE - Cemento  
WOOD - Legno  
STONE - Pietra

### > Color Index

Color Index Two 20mm

### > Contents by the size

## Technology, precision, productivity

THE CENTURY PRODUCTS ARE ALL MADE OUT OF FINE PORCELAIN STONEWARE.

One of the feathers in FINCIBEC GROUP'S cap is its wide-ranging use of digital technology and advanced computerisation that allows the control and interconnection of the main production stages, in keeping with the modern concepts of industry 4.0.

## Tecnologia, precisione, produttività

I PRODOTTI CENTURY SONO TUTTI REALIZZATI IN GRES FINE PORCELLANATO.

Uno dei fiori all'occhiello del GRUPPO FINCIBEC è costituito dal diffuso utilizzo delle tecnologie digitali e dalla elevata informatizzazione che consente il controllo e l'interconnessione delle principali fasi produttive in ossequio ai moderni concetti dell'industria 4.0.



## Technologie, précision, productivité

LES PRODUITS CENTURY SONT TOUS FABRIQUÉS EN GRÈS CÉRAME FIN.

L'un des fleurons du GROUPE FINCIBEC est l'utilisation généralisée des technologies numériques et le haut niveau d'informatisation qui permet le contrôle et l'interconnexion des principales phases de production conformément aux concepts modernes de l'industrie 4.0.

## Technologie, Präzision, Produktivität

ALLE CENTURY-ERZEUGNISSE SIND AUS FEINSTEINZEUG HERGESTELLT.

Eines der Aushängeschilder der FINCIBEC-GRUPPE ist der umfassende Einsatz digitaler Technologien sowie die breite Computersteuerung, die die Kontrolle und Verbindung der wichtigsten Produktionsphasen im Einklang mit modernen Konzepten der Industrie 4.0 ermöglichen.

## Tecnología, precisión, productividad

LOS PRODUCTOS CENTURY ESTÁN REALIZADOS EN GRES FINO PORCELÁNICO.

Uno de los emblemas del GRUPO FINCIBEC es el uso generalizado de las tecnologías digitales y el alto nivel de informatización que permite el control e interconexión de las principales fases de producción de acuerdo con los modernos conceptos de la industria 4.0.

The Company

Technology

Sizes

Thicknesses

Surfaces

Porcelain stoneware

Ecologycare

Certifications

Quality and Safety

Ceramic of Italy

Fincibec Group

Campus

Engineering

Pools & Wellness

Facades

Raised Flooring

Technical Specifications

## > Contents by collection

Aurum

Titan

Blend

Uptown

Contact

Two.0

Cottage

Two 20mm

Ecostone

Geology

Glam

Jasper

Stonerock

## > Contents by effect

CONCRETE - Cemento

WOOD - Legno

STONE - Pietra

## > Color Index

Color Index Two 20mm

## > Contents by the size



## A limitless range

Century follows the daily evolution of architecture and design through an extraordinary array of products that with their outstanding quality, technical and creative facets and sophisticated look reflect the many demands of contemporary design.

## Una gamma senza limiti

Century accompagna quotidianamente l'evoluzione dell'architettura e del design attraverso una straordinaria varietà di prodotti che riflettono nell'eccellenza qualitativa, nelle possibilità tecniche e realizzative e nella raffinatezza estetica, le molteplici esigenze della progettualità contemporanea.

### Une gamme sans limites

Century accompagne quotidiennement l'évolution de l'architecture et du design à travers une extraordinaire variété de produits qui reflètent les nombreuses exigences du design contemporain en termes d'excellence de la qualité, de possibilités techniques et constructives et de raffinement esthétique.

### Eine unbegrenzte Produktpalette

Tag für Tag begleitet Century die Entwicklungen der Architektur und Innenarchitektur mit einer außerordentlichen Vielfalt an Produkten, die mit ihrer herausragenden Qualität, ihren technischen Möglichkeiten und ihrer auserlesenen Ästhetik die zahlreichen zeitgenössischen Planungsanforderungen erfüllen.

### Una gama sin límites

Century acompaña diariamente la evolución de la arquitectura y el diseño a través de una extraordinaria variedad de productos que reflejan las múltiples exigencias del diseño contemporáneo en cuanto a la excelencia de la calidad, las posibilidades técnicas y de construcción y el refinamiento estético.

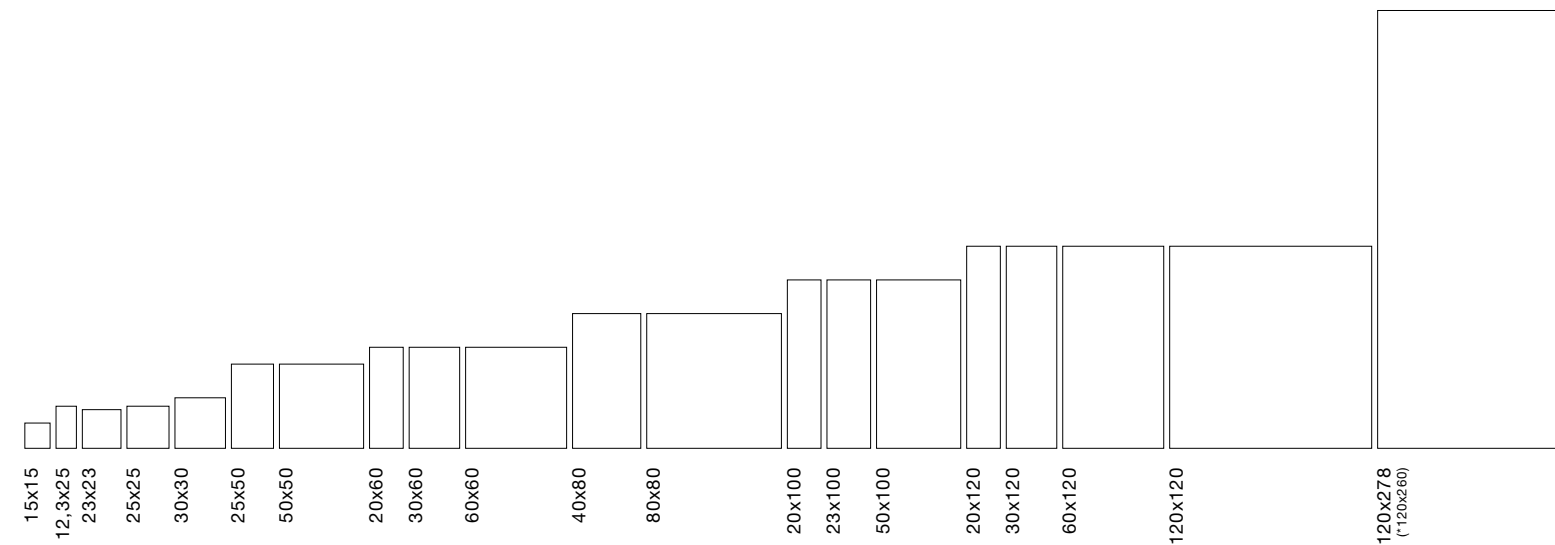

Modularity and a variety of sizes are characteristics of all Century collections, conceived to exalt the different material inspirations. Ranging from the large 120x120 and 60x120 cm to the small 15x15 cm format, with particularly versatile sizes like 80x80 cm, you can come up with infinite floor or wall laying options, and try never-before-seen material and colour pairings.

The 120x278-cm slabs increase your options for using porcelain stoneware even outside the scope of conventional floor and wall covering. The made-to-measure personalisation of furnishing and design elements goes hand-in-hand with the elegance of the Century collections, always abreast of the latest style trends.

Every line has matching decorative elements like mosaics, slats and original graphical ideas. Plus, a vast array of special items for designing down to the very last detail, from the most simple like skirting and steps, to the more complex and specific for pools and wellness areas.

La modularité et la variété des formats sont les caractéristiques de toutes les collections Century, conçues pour mettre en valeur les différentes inspirations matérielles. Des grands carreaux de 120x120 et 60x120 cm au petit carreau de 15x15 cm, avec la présence de formats particulièrement polyvalents comme le 80x80 cm, il est possible de créer une infinité de solutions de pose de sols et de murs et d'étudier de nouvelles combinaisons de matériaux et de couleurs.

Les dalles de 120x278 cm étendent les possibilités d'utilisation du grès cérame à d'autres domaines que les revêtements de sol et de mur traditionnels. La personnalisation des éléments de design et d'ameublement, sur mesure, trouve dans l'élégance des collections Century un partenaire toujours attentif aux dernières tendances stylistiques.

Dans chaque série, il y a des éléments décoratifs coordonnés, tels que des mosaïques, des bandes et des propositions graphiques originales. En outre, une large disponibilité de pièces spéciales pour soigner chaque détail du projet, des plus simples comme les plinthes et les marches, aux plus complexes et spécifiques pour les piscines et les espaces de bien-être.

Modularität und Formatvielfalt sind Kennzeichen aller Century-Kollektionen, die unterschiedliche Materialinspirationen gestalten. Von großformatigen Fliesen 120x120 und 60x120 bis zum kleinen Backsteinformat 15x15 und besonders vielseitigen Formaten wie 80x80 ermöglicht das Angebot unendlich viele Lösungen für Bodenbeläge und Wandverkleidungen sowie ausgefallene Material- und Farbkombinationen.

Zudem erweitern die großen Platten im Format 120x278 die Verwendungsmöglichkeiten des Feinsteinzeugs auch über den traditionellen Bereich der Boden- und Wandverkleidung hinaus. Die persönliche Gestaltung von Design- und Einrichtungs-elementen nach Maß findet in den eleganten Kollektionen von Century einen Partner, der die jüngsten stilistischen Trends aufmerksam verfolgt.

Jede Serie umfasst aufeinander abgestimmte Dekorationselemente wie Mosaik, Zierstreifen und originelle grafische Realisierungen. Ferner sind vielfältige Sonderstücke erhältlich, um jede Einzelheit des Entwurfs zu verwirklichen, seien es einfache wie Fußleisten und Stufen oder komplexere und spezifische für Swimmingpools und Wellnessbereiche.

Modularità e varietà dei formati sono caratteristiche di tutte le collezioni Century, studiate per esaltare le differenti ispirazioni materiche. Spaziando dai grandi 120x120 e 60x120 cm fino al piccolo 15x15 cm, con la presenza di formati particolarmente versatili come l'80x80 cm, è possibile ideare infinite soluzioni di posa a pavimento e in parete, e studiare inediti abbinamenti materici e cromatici.

Le lastre di 120x278 cm ampliano le possibilità di utilizzo del gres porcellanato anche ad ambiti diversi dal tradizionale rivestimento di pavimenti e pareti. La personalizzazione di elementi di design e di arredamento, realizzati su misura, trova nell'eleganza delle collezioni Century un partner sempre attento alle più recenti tendenze stilistiche.

In ogni serie sono presenti elementi decorativi coordinati, come mosaici, listelli e proposte grafiche originali. Inoltre, una vasta disponibilità di pezzi speciali per curare ogni dettaglio del progetto, da quelli più semplici come battiscopa e gradini, a quelli più complessi e specifici per piscine e aree wellness.

La modularidad y la variedad de formatos son características de todas las colecciones Century, diseñadas para mejorar las diferentes inspiraciones de materiales. Desde los grandes formatos de 120x120 y 60x120 cm hasta el 15x15 cm, con la presencia de formatos particularmente versátiles como el 80x80 cm, es posible crear infinitas soluciones para la instalación en el suelo y en la pared, y estudiar nuevas combinaciones de materiales y colores.

Las placas de 120x278 cm amplían las posibilidades de utilizar el gres porcelánico a zonas distintas de los revestimientos tradicionales de suelos y paredes. La personalización de los elementos de diseño y decoración, hechos a medida, encuentra en la elegancia de las colecciones Century un partner siempre atento a las últimas tendencias estilísticas.

En cada serie hay elementos decorativos coordinados, como mosaicos, listones y propuestas gráficas originales. Además, una amplia disponibilidad de piezas especiales para cuidar todos los detalles del proyecto, desde los más simples como zócalos y escalones, hasta los más complejos y específicos para piscinas y áreas wellness.

# Index

The Company

Technology

Sizes

Thicknesses

Surfaces

Porcelain stoneware

Ecologycare

Certifications

Quality and Safety

Ceramic of Italy

Fincibec Group

Campus

Engineering

Pools & Wellness

Facades

Raised Flooring

Technical Specifications

## Contents by collection

|           |          |
|-----------|----------|
| Aurum     | Titan    |
| Blend     | Uptown   |
| Contact   | Two.0    |
| Cottage   | Two 20mm |
| Ecostone  |          |
| Geology   |          |
| Glam      |          |
| Jasper    |          |
| Stonerock |          |

## Contents by effect

|                    |
|--------------------|
| CONCRETE - Cemento |
| WOOD - Legno       |
| STONE - Pietra     |

## Color Index

Color Index Two 20mm

## Contents by the size

7 mm

20 mm

9 mm  
10 mm

CENTURY PORCELAIN STONWARE HAS SPREAD TO EVER MORE VAST AND SPECIFIC SCOPES OF APPLICATION THANKS TO A RANGE OF PRODUCTS WITH DIFFERENT THICKNESSES, SUITED TO THE INTENDED USES.

IL GRES PORCELLANATO CENTURY HA CONQUISTATO AMBITI DI UTILIZZO SEMPRE PIÙ VASTI E SPECIFICI, ATTRAVERSO UNA GAMMA PRODOTTI CON SPESSORI DIFFERENTI, IDONEI ALLE DESTINAZIONI D'USO DESIDERATE.

LE GRES CERAME CENTURY A CONQUIS DES DOMAINES D'UTILISATION DE PLUS EN PLUS LARGES ET SPECIFIQUES, GRACE A UNE GAMME DE PRODUITS DE DIFFERENTES EPAISSEURS, ADAPTES AUX UTILISATIONS SOUHAITEES.

DANK EINER PRODUKTPALETTE MIT VERSCHIEDENEN STÄRKEN, DIE FÜR DIE GEWÜNSCHTEN NUTZUNGEN GEEIGNET SIND, HAT DAS FEINSTEINZEUG VON CENTURY IMMER UMFÄNGLICHERE VERWENDUNGSBEREICHE EROBERT.

EL GRES PORCELÁNICO CENTURY HA CONQUISTADO ÁMBITOS DE UTILIZACIÓN CADA VEZ MÁS AMPLIOS Y ESPECÍFICOS, MEDIANTE UNA GAMA DE PRODUCTOS DE DIFERENTES ESPESORES, ADECUADOS PARA LOS USOS DESEADOS.



**7 mm** of strength and lightness in the most innovative surfaces for architecture and design. The small thickness of the slabs lets you use them both for covering and to create original, personalised elements. Kitchen and bathroom counter tops, tables and coffee tables, desks, but also shelves and doors can be made out of porcelain stoneware.

**9 mm** is the thickness used for the more conventional-sized range. Strength, versatility and certified quality mainly geared towards floor and wall covering in any scope of application, from residential to commercial and public.

**10 mm** of strength for the thickness of the grip surfaces designed for outdoor flooring. Frost-proof and non-absorbent, porcelain stoneware for outdoor applications enhances solutions that recall the aesthetics of natural materials, offering excellent performance even in wellness areas and around swimming pools.

**20 mm** is the thickness that combined with the grip surface creates super high-performance products for building walkways and equipped areas in outdoor spots. Such a large width also gives you options for dry laying and laying on raised supports, besides conventional laying on screed.

**7 mm** di forza e leggerezza nelle superfici più innovative, destinate all'architettura e al design. Lo spessore contenuto delle lastre consente sia l'utilizzo per rivestimenti che l'impiego per creare elementi originali e personalizzati. Piani di lavoro per cucine e bagni, tavoli e tavolini, scrivanie, ma anche scaffali e porte possono essere realizzati in gres porcellanato.

**9 mm** è lo spessore adottato per la gamma formati più tradizionale. Resistenza, versatilità e qualità certificata destinate prevalentemente al rivestimento di pavimenti e di pareti in qualsiasi ambito di utilizzo, dal residenziale al commerciale e pubblico.

**10 mm** di resistenza per lo spessore delle superfici grip studiate per le pavimentazioni esterne. Ingelivo e inassorbente, il gres porcellanato per l'outdoor valorizza con questo spessore le soluzioni che richiamano l'estetica di materiali naturali, offrendo performance d'eccellenza anche nelle aree wellness e a bordo piscina.

**20 mm** è lo spessore che crea, in combinazione con la superficie grip, prodotti dalle prestazioni elevatissime per realizzare camminamenti e aree attrezzate negli spazi esterni. Uno spessore così importante permette inoltre soluzioni di posa a secco e su supporti sopraelevati, oltre alla tradizionale posa su massetto.

**7 mm** de résistance et de légèreté dans les surfaces les plus innovantes pour l'architecture et le design. L'épaisseur limitée des tôles permet à la fois l'utilisation pour le revêtement et l'utilisation pour créer des éléments originaux et personnalisés. Les plans de travail des cuisines et des salles de bain, les tables et les tables basses, les bureaux, mais aussi les étagères et les portes peuvent être en grès cérame.

**9 mm** est l'épaisseur adoptée pour la gamme de taille plus traditionnelle. Résistance, polyvalence et qualité certifiée principalement destinées aux revêtements de sol et muraux dans tout domaine d'utilisation, du résidentiel au commercial et au public.

**10 mm** de résistance pour l'épaisseur des surfaces grip conçues pour les revêtements de sol extérieurs. Antigél et non absorbant, le grès cérame pour extérieur met en valeur, avec cette épaisseur, les solutions qui rappellent l'esthétique des matières naturelles tout en offrant des performances d'excellence même dans les espaces bien-être et au bord des piscines.

**20 mm** est l'épaisseur qui permet de créer, en combinaison avec la surface d'adhérence, des produits de haute performance pour créer des passages et des zones équipées dans les espaces extérieurs. Une épaisseur aussi importante permet également des solutions pour la pose à sec et sur des supports surélevés, en plus de la pose traditionnelle sur chape.

**7 mm** Stärke und Leichtigkeit für innovative Oberflächen in Innenarchitektur und Design. Die geringe Stärke gestattet die Verwendung sowohl für Verkleidungen als auch zur Schaffung persönlich gestalteter, origineller Elemente. Arbeits- und Abstellflächen für Küchen und Bäder, kleine und größere Tische, Schreibtische, aber auch Regale und Türen lassen sich mit Feinsteinzeug gestalten.

**9 mm** ist die Stärke, die für das Angebot an traditionelleren Formaten verwendet wird. Widerstandsfähigkeit, Vielseitigkeit und zertifizierte Qualität, die vorwiegend zur Boden- und Wandverkleidung in allen Verwendungsbereichen, vom Wohnbereich bis zu gewerblichen und öffentlichen Gebäuden, bestimmt sind.

**10 mm** de résistance pour l'épaisseur des surfaces grip conçues pour les revêtements de sol extérieurs. Antigél et non absorbant, le grès cérame pour extérieur met en valeur, avec cette épaisseur, les solutions qui rappellent l'esthétique des matières naturelles tout en offrant des performances d'excellence même dans les espaces bien-être et au bord des piscines.

**20 mm** ist die Stärke, die zusammen mit der rutschfesten Oberfläche für Produkte mit sehr hoher Leistung zur Realisierung von Wegen und Flächen im Außenbereich kennzeichnend ist. Eine so bedeutende Stärke erlaubt neben der traditionellen Verlegung auf Estrich auch Lösungen mit Trockenverlegung und Verlegung auf Doppelböden.

**7 mm** de resistencia y ligereza en las superficies más innovadoras, pensadas para arquitectura y diseño. El espesor limitado de las placas permite tanto el uso para el revestimiento como el uso para crear elementos originales y personalizados. Las encimeras de las cocinas y los baños, las mesas y las mesitas de café, los escritorios, pero también los estantes y las puertas pueden ser de gres porcelánico.

**9 mm** es el espesor adoptado para la gama de formatos más tradicional. Resistencia, versatilidad y calidad certificada destinadas principalmente al revestimiento de suelos y paredes en cualquier ámbito de uso, desde el residencial hasta el comercial y el público.

**10 mm** de résistance pour l'épaisseur des surfaces grip conçues pour les revêtements de sol extérieurs. Antigél et non absorbant, le grès cérame pour extérieur met en valeur, avec cette épaisseur, les solutions qui rappellent l'esthétique des matières naturelles tout en offrant des performances d'excellence même dans les espaces bien-être et au bord des piscines.

**20 mm** es el espesor que crea, en combinación con la superficie grip, productos con unas prestaciones muy elevadas para realizar pasillos y áreas equipadas en espacios externos. Un grosor tan importante también permite soluciones para la colocación en seco y en sustratos elevados, además de la colocación tradicional en soleras.

# Index

The Company  
Technology  
Sizes

Thicknesses

Surfaces  
Porcelain stoneware  
Ecologycare  
Certifications  
Quality and Safety  
Ceramic of Italy  
Fincibec Group  
Campus  
Engineering  
Pools & Wellness  
Facades  
Raised Flooring  
Technical Specifications

## Contents by collection

|           |          |
|-----------|----------|
| Aurum     | Titan    |
| Blend     | Uptown   |
| Contact   | Two.0    |
| Cottage   | Two 20mm |
| Ecostone  |          |
| Geology   |          |
| Glam      |          |
| Jasper    |          |
| Stonerock |          |

## Contents by effect

CONCRETE - Cemento  
WOOD - Legno  
STONE - Pietra

## Color Index

Color Index Two 20mm

## Contents by the size



THE CENTURY CERAMIC COLLECTIONS  
 INTERPRET NUMEROUS MATERIAL AND GRAPHIC  
 INSPIRATIONS, CONCEIVED DIFFERENTLY IN A  
 BROAD RANGE OF SURFACES THAT EXALT THE  
 PRODUCT'S LOOK.

LE COLLEZIONI CERAMICHE CENTURY  
 INTERPRETANO NUMEROSE ISPIRAZIONI  
 MATERICHE E GRAFICHE, DECLINANDOLE  
 IN UNA VASTA GAMMA DI SUPERFICI IN  
 GRADO DI ESALTARE L'ESTETICA DEL PRODOTTO.

LES COLLECTIONS DE CERAMIQUES  
 CENTURY INTERPRETENT DE  
 NOMBREUSES INSPIRATIONS  
 MATERIELLES ET GRAPHIQUES,  
 DECLINEES DANS UNE LARGE GAMME  
 DE SURFACES CAPABLES DE METTRE  
 EN VALEUR L'ESTHETIQUE DU PRODUIT.

DIE KERAMIK-KOLLEKTIONEN VON  
 CENTURY GREIFEN ZAHLREICHE  
 MATERIAL- UND GRAFIKINSPIRATIONEN  
 AUF UND INTERPRETIEREN SIE IN EINER  
 BREITEN AUSWAHL AN FLÄCHEN, DIE  
 DIE ÄSTHETIK DES PRODUKTS ZUR  
 GELTUNG BRINGEN.

LAS COLECCIONES DE CERÁMICA  
 CENTURY INTERPRETAN NUMEROSAS  
 INSPIRACIONES MATERIALES Y  
 GRÁFICAS, DECLINADAS EN UNA  
 AMPLIA GAMA DE SUPERFICIES  
 CAPACES DE MEJORAR LA ESTÉTICA  
 DEL PRODUCTO.

Natural

The natural finish lets you capture the product material's original essence of the surface. Recommended for use on floors and walls in residential, commercial and high traffic public spaces.

Lapped and brushed

Lapping and brushing are special ways of working the ceramic surface to produce a slight but continuous glossy effect which evenly underlines the material's structure. These surfaces are appreciated as elements of interior design with a versatile style suitable for both historic buildings and contemporary architecture. Ideal for interior use covering walls and floors in the home, lapped ceramic materials are also appropriate for use in commercial spaces.

Polished

Porcelain stoneware with a polished surface takes on a mirror sheen, underlining the colours and veining of the materials inspiring it and creating a marble effect. The gloss of polished porcelain stoneware suggests use as a wall covering, for indoor flooring in the home and, after determining the expected levels of stress, in commercial spaces not subject to heavy traffic.

Grip

The Grip surface offers the perfect combination of beauty, dependability and safety for outdoor pavements, public and commercial spaces, and residential pathways requiring specific requisites.

Naturale

La finitura naturale permette di cogliere l'originale essenza materica del prodotto. Resistente e versatile, questa superficie è indicata per la posa a pavimento e a parete negli spazi residenziali, commerciali e pubblici ad alto traffico.

Lappata e Molata

Lappatura e Molatura sono particolari lavorazioni della superficie ceramica in grado di produrre un leggero ma continuo effetto lucido che asseconda in maniera uniforme la struttura del materiale. Tali superfici sono apprezzate come elemento di interior design dallo stile versatile, adatto sia a contesti storici sia al dialogo con architetture contemporanee. Ideali in interno, nelle realizzazioni residenziali sia a pavimento sia a rivestimento, i materiali ceramici lappati si possono impiegare anche in spazi commerciali.

Levigata

Il gres porcellanato con superficie levigata assume la lucentezza di uno specchio, esaltando le colorazioni e le venature dei materiali d'ispirazione ad effetto marmo. La brillantezza dei prodotti levigati ne suggerisce l'impiego per il rivestimento delle pareti, per la creazione di pavimenti negli spazi interni in ambito residenziale e, con opportune verifiche sulle sollecitazioni previste, in ambito commerciale leggero.

Grip

La superficie Grip è il giusto connubio tra estetica, affidabilità e sicurezza ed è idonea per la realizzazione di pavimentazioni delle aree esterne, degli spazi pubblici e commerciali e dei passaggi delle aree private dove sono richiesti requisiti specifici.

Naturel

La finition naturelle permet de capturer l'essence matérielle originale du produit. Résistante et polyvalente, cette surface convient à l'installation au sol et au mur dans les espaces résidentiels, commerciaux et publics à forte fréquentation.

Rodage et Adouciment

Le rodage et le adouciment sont des procédés spéciaux sur la surface de la céramique capables de produire un effet brillant léger mais continu qui suit uniformément la structure du matériau. Ces surfaces sont appréciées comme un élément de décoration intérieure au style polyvalent, adapté à la fois aux contextes historiques et au dialogue avec l'architecture contemporaine. Idéaux à l'intérieur, dans les immeubles résidentiels, tant pour les sols que pour les murs, les matériaux céramiques rodés peuvent également être utilisés dans les espaces commerciaux.

Polie

Le grès cérame à la surface polie prend l'éclat d'un miroir, mettant en valeur les couleurs et les veines des matériaux inspirés de l'effet marbre. La brillance des produits polis suggère leur utilisation pour le revêtement mural, pour la création de sols dans les espaces intérieurs des zones résidentielles et, avec des contrôles appropriés sur les contraintes prévues, dans les zones commerciales légères.

Grip

La surface Grip est la bonne combinaison d'esthétique, de fiabilité et de sécurité. Elle convient à la construction de sols dans les zones extérieures, les espaces publics et commerciaux et les passages dans les zones privées où des exigences spécifiques sont requises.

Naturbelassen

Bei der naturbelassenen Ausführung lässt sich die ursprüngliche materielle Essenz des Produkts erkennen. Diese widerstandsfähige und vielseitige Oberfläche ist für die Boden- und Wandverlegung in Wohnräumen, gewerblichen und öffentlichen Bereichen mit hohem Personenverkehr geeignet.

Geläpft und geschliffen

Das Läppen und Schleifen sind besondere Bearbeitungen von Keramikoberflächen, die einen leichten, aber anhaltenden Glanz erzeugen, der die Materialstruktur einheitlich hervortreten lässt. Solche Oberflächen werden als vielseitiges Inneneinrichtungselement geschätzt, das sich sowohl an traditionelle Kontexte als auch an die zeitgenössische Architektur anpasst. Ideal für die Realisierung von Bodenbelägen und Wandverkleidungen im Wohnungsbau, eignet sich geläpftes Keramikmaterial auch für die Verwendung im gewerblichen Bereich.

Poliert

Poliertes Feinsteinzeug gewinnt den Glanz eines Spiegels und unterstreicht die Farbtöne und Aderungen von Fliesen mit Marmoroptik. Der Glanz der polierten Erzeugnisse legt eine Verwendung als Wandverkleidung, als Bodenbelag im Wohnungsbereich sowie, nach geeigneter Überprüfung der absehbaren Beanspruchung, im gewerblichen Bereich mit geringem Personenverkehr nahe.

Rutschfest

Rutschfeste Oberflächen bieten die richtige Verbindung von Ästhetik, Zuverlässigkeit und Sicherheit und eignen sich für Bodenbeläge in Außenbereichen, für öffentliche und gewerbliche Flächen sowie private Durchgangsbereiche mit spezifischen Anforderungen.

Natural

El acabado natural permite captar la esencia matériera original del producto. Resistente y versátil, esta superficie es adecuada para la instalación de pisos y paredes en espacios residenciales, comerciales y públicos de alto tráfico.

Lapeada y Molida

Lapeado y molida son procesos particulares de la superficie cerámica capaces de producir un efecto brillante ligero pero continuo que soporta uniformemente la estructura del material. Estas superficies son apreciadas como un elemento de diseño interior con un estilo versátil, adecuado tanto para contextos históricos como para el diálogo con la arquitectura contemporánea. Ideal para interiores, en aplicaciones residenciales tanto en suelos como en paredes, los materiales cerámicos lapeados también se pueden usar en espacios comerciales.

Alisada

El gres porcelánico con una superficie lisa adquiere el brillo de un espejo, realzando los colores y las vetas de los materiales inspirados en el mármol. El brillo de los productos alisados sugiere su uso para el revestimiento de paredes, para la creación de suelos en interiores residenciales y, con las debidas comprobaciones de las tensiones esperadas, en entornos comerciales ligeros.

Grip

La superficie Grip es la combinación correcta de estética, confiabilidad y seguridad y es adecuada para la construcción de suelos en áreas al aire libre, espacios públicos y comerciales y pasajes en áreas privadas donde se requieren requisitos específicos.

The Company

Technology

Sizes

Thicknesses

Surfaces

Porcelain stoneware

Ecologycare

Certifications

Quality and Safety

Ceramic of Italy

Fincibec Group

Campus

Engineering

Pools & Wellness

Facades

Raised Flooring

Technical Specifications

Contents by collection

Aurum

Titan

Blend

Uptown

Contact

Two.0

Cottage

Two 20mm

Ecostone

Geology

Glam

Jasper

Stonerock

Contents by effect

CONCRETE - Cemento

WOOD - Legno

STONE - Pietra

Color Index

Color Index Two 20mm

Contents by the size

## Porcelain stoneware. A safe choice

Fine porcelain stoneware is created out of a blend of top-quality raw materials, appropriately processed and fired at a temperature till 1250°C to guarantee complete vitrification. Porcelain stoneware products offer outstanding hardness, resistance, compactness, non-absorbency and frost-proofing, making them uniquely high-performing materials for use in architecture in a great variety of different contexts.

-

## Il gres porcellanato. Una scelta sicura

Il gres fine porcellanato nasce da un mix di materie prime pregiate, opportunamente lavorate e sottoposte a cottura a una temperatura fino a 1250°C che ne garantisce la perfetta greificazione. I prodotti in gres porcellanato presentano caratteristiche di eccezionale durezza, resistenza, compattezza, inassorbenza e ingelività che li rende inimitabili, per prestazioni, nell'impiego in architettura nei più svariati ambiti di utilizzo.

### Le grès cérame.

#### Un choix sûr

Le grès cérame fin est fabriqué à partir d'un mélange de matières premières fines, traitées de manière appropriée et cuites à une température jusqu'à 1250°C, ce qui garantit une grésification parfaite. Les produits en grès cérame présentent des caractéristiques de dureté, de résistance, de compacité, de non-absorption et de résistance au gel exceptionnelles qui les rendent inimitables, en termes de performances, pour une utilisation en architecture dans les domaines d'utilisation les plus variés.

### Feinsteinzeug.

#### Eine sichere Wahl

Feinsteinzeug entsteht aus einer Mischung wertvoller Rohstoffe, die entsprechend verarbeitet und bei einer Temperatur bis zu 1250°C gebrannt werden, wodurch die perfekte Sinterung erreicht wird. Feinsteinzeug zeichnet sich durch eine ganz besondere Härte, Festigkeit, Dichte, Wasserundurchlässigkeit und Frostbeständigkeit aus, die es seinen Leistungen nach zu einem unvergleichlichen Material für die unterschiedlichsten architektonischen Verwendungsbereiche macht.

### Gres porcelánico.

#### Una elección segura

El fino gres porcelánico proviene de una mezcla de materias primas finas, adecuadamente procesadas y sometidas a cocción a una temperatura hasta 1250°C, lo que garantiza su perfecta crudeza. Los productos de gres porcelánico exhiben características de excepcional dureza, resistencia, compacidad, no absorción y resistencia a las heladas, lo que los hace inimitables, por sus prestaciones, en el uso en arquitectura en los más variados ámbitos.



**DOES NOT BURN - NON BRUCIA**  
NE BRÛLE PAS - NICHT BRENNBAR - NO QUEMA

**ENVIRONMENTALLY FRIENDLY - AMA L'AMBIENTE**  
RESPECTE L'ENVIRONNEMENT - UMWELTFREUNDLICH - AMA EL MEDIO AMBIENTE

**SAFE - SICURO**  
SÛR - SICHER - SEGURO

**HYGIENIC - IGIENICO**  
HYGIÉNIQUE - HYGIENISCH - HIGIÉNICO

**LONG-LASTING - DURA A LUNGO**  
LONGUE DURÉE - LANGLEBIG - LARGA DURACIÓN

**VERSATILE - VERSATILE**  
VERSATILE - VIELSEITIG - VERSÁTIL

**STRONG - RESISTENTE**  
RÉSISTANT - WIDERSTANDSFÄHIG - RESISTENTE

**STABLE - STABILE**  
STABLE - BESTÄNDIG - ESTABLE

**More information on p. 164 - Maggiori informazioni a pag. 164**

Plus d'informations à la page 164 - Mehr Informationen auf S. 164 - Más información en la página 164

# Index

- The Company
- Technology
- Sizes
- Thicknesses
- Surfaces
- Porcelain stoneware**
- Ecologycare
- Certifications
- Quality and Safety
- Ceramic of Italy
- Fincibec Group
- Campus
- Engineering
- Pools & Wellness
- Facades
- Raised Flooring
- Technical Specifications

## > Contents by collection

|           |          |
|-----------|----------|
| Aurum     | Titan    |
| Blend     | Uptown   |
| Contact   | Two.0    |
| Cottage   | Two 20mm |
| Ecostone  |          |
| Geology   |          |
| Glam      |          |
| Jasper    |          |
| Stonerock |          |

## > Contents by effect

CONCRETE - Cemento  
WOOD - Legno  
STONE - Pietra

## > Color Index

Color Index Two 20mm

## > Contents by the size

# Ecologycare

Century has pursued an attentive corporate environmental policy for many years. The entire production cycle offers special guarantees for environmental protection. All of the products of the group are manufactured using raw materials with low environmental impact, and require limited consumption of natural resources. The electricity used is self-produced through a cogeneration system, which dramatically reduces atmospheric emissions. All wastes are reused in the production cycle. All refuse from activities unrelated to production are carefully collected, differentiated, recycled and disposed of. Every phase of product creation (raw material extraction, glaze preparation, glazing, firing, sorting and packaging) takes place with the utmost respect for man and the environment, through an analysis of the entire product life cycle. The various certifications obtained by Century products show that the company prioritises having an industrial eco-sustainability model.



## Index

- The Company
- Technology
- Sizes
- Thicknesses
- Surfaces
- Porcelain stoneware
- Ecologycare**
- Certifications
- Quality and Safety
- Ceramic of Italy
- Fincibec Group
- Campus
- Engineering
- Pools & Wellness
- Facades
- Raised Flooring
- Technical Specifications

### > Contents by collection

- Aurum
- Blend
- Contact
- Cottage
- Ecostone
- Geology
- Glam
- Jasper
- Stonerock
- Titan
- Uptown
- Two.0
- Two 20mm

### > Contents by effect

- CONCRETE - Cemento
- WOOD - Legno
- STONE - Pietra

### > Color Index

Color Index Two 20mm

### > Contents by the size

Century persegue da anni un'attenta e continua politica di ecologia industriale. L'intero ciclo produttivo offre particolari garanzie di salvaguardia dell'ambiente. Tutti i prodotti del gruppo sono realizzati utilizzando materie prime a basso impatto ambientale e richiedono limitati consumi di risorse naturali; in particolare l'energia elettrica utilizzata è autoprodotta attraverso il sistema della cogenerazione che riduce drasticamente le emissioni in atmosfera. Tutti gli scarti di lavorazione vengono riutilizzati nel ciclo produttivo. Tutti i rifiuti derivati da attività estranee alla produzione vengono accuratamente raccolti in modo differenziato, riciclati e smaltiti. Ogni fase della realizzazione del prodotto (estrazione delle materie prime, preparazione degli smalti, smaltatura, cottura, scelta ed imballaggio) tiene in considerazione il rigoroso rispetto dell'ambiente e dell'uomo attraverso un'analisi rivolta all'intero ciclo di vita del prodotto. Le diverse certificazioni ottenute dai prodotti Century testimoniano come per l'azienda sia una priorità rappresentare un modello di ecosostenibilità industriale.

Depuis des années, Century mène une politique attentive et constante d'écologie industrielle. Tout le cycle de production offre des garanties particulières de protection de l'environnement. Tous les produits Century sont réalisés avec des matières premières à faible impact sur l'environnement et requièrent une consommation limitée de ressources naturelles. En ce qui concerne l'énergie électrique, celle-ci est autoproduite grâce au système de cogénération réduisant considérablement les émissions dans l'atmosphère. Tous les déchets de transformation sont réutilisés dans le cycle de production. Tous les déchets dérivant d'activités autres que celles de la production sont soigneusement récupérés, triés, recyclés et mis au rebut. Chaque phase de la réalisation du produit (extraction des matières premières, préparation des émaux, émaillage, cuisson, choix et emballage) tient compte du respect rigoureux de l'environnement et de l'homme grâce à une analyse de l'ensemble du cycle de vie du produit. Les différentes certifications obtenues par les produits Century témoignent à quel point il est fondamental pour la société de représenter un modèle d'éco-durabilité industrielle.

Century verfolgt seit Jahren eine aufmerksame und konstante ökologische Unternehmenspolitik. Der gesamte Produktionskreislauf garantiert die Umweltverträglichkeit. Alle Produkte der Unternehmensgruppe werden aus umweltschonenden Rohstoffen hergestellt und benötigen geringe Ressourcen; vor allem wird der Strom durch Kraft-Wärme-Kopplung selbst erzeugt, wodurch Emissionen drastisch reduziert werden. Alle Bearbeitungsrückstände werden im Produktionskreislauf erneut verwendet. Abfall, der nicht aus der Produktion kommt, wird sorgfältig getrennt, recycelt und entsorgt. Umweltschutz und Arbeitssicherheit stehen bei der gesamten Herstellung im Mittelpunkt (Rohstoffgewinnung, Vorbereitung der Lacke, Lackierung, Brennen, Auswahl und Verpackung). Die diversen Zertifizierungen der Produkte von Century bestätigen, dass es für das Unternehmen oberste Priorität hat, ein Modell industrieller Umweltverträglichkeit zu verfolgen.

Century lleva años ajustándose a una atenta y continua política de ecología industrial. Todo el ciclo productivo ofrece garantías especiales de protección del medioambiente. Todos los productos del Grupo se realizan empleando materias primas de bajo impacto ambiental y requieren consumos limitados de recursos naturales tales; en particular, la energía eléctrica utilizada se produce de forma autónoma mediante el sistema de la cogeneración, que reduce de forma drástica las emisiones a la atmósfera. Todos los desechos de fabricación se reutilizan en el ciclo productivo. Se realiza la recogida selectiva de todos los residuos procedentes de actividades ajenas a la producción, con vistas a su reciclaje o eliminación. Cada fase de realización del producto (extracción de materias primas, preparación de los esmaltes, esmaltado, cocción, selección y embalaje) tiene en cuenta un respeto estricto del medioambiente y del ser humano mediante un análisis que abarca todo el ciclo de vida del producto. Las distintas certificaciones obtenidas para los productos Century demuestran que para la empresa es prioritario constituir un modelo de ecosostenibilidad industrial.

# Index

- The Company
- Technology
- Sizes
- Thicknesses
- Surfaces
- Porcelain stoneware
- Ecologycare**
- Certifications
- Quality and Safety
- Ceramic of Italy
- Fincibec Group
- Campus
- Engineering
- Pools & Wellness
- Facades
- Raised Flooring
- Technical Specifications

## > Contents by collection

|           |          |
|-----------|----------|
| Aurum     | Titan    |
| Blend     | Uptown   |
| Contact   | Two.0    |
| Cottage   | Two 20mm |
| Ecostone  |          |
| Geology   |          |
| Glam      |          |
| Jasper    |          |
| Stonerock |          |

## > Contents by effect

CONCRETE - Cemento  
WOOD - Legno  
STONE - Pietra

## > Color Index

Color Index Two 20mm

## > Contents by the size



**In accordance with ISO 14021 requirements, many collections produced by Century contain recycled materials, guaranteeing that architects / designers that use them obtain credits under the LEED building energy co-evaluation rating system.**

Conformément aux normes ISO 14021, de nombreuses collections produites par Century contiennent des matériaux recyclés pour permettre aux architectes et aux concepteurs qui les utiliseront, d'obtenir des crédits importants dans le cadre du système d'évaluation écoénergétique des bâtiments LEED.

In Übereinstimmung mit ISO 14021 beinhalten viele Produktlinien von Century recyceltes Material, wodurch Architekten/Projektleitern, die dieses verwenden, wichtige Pluspunkte bei der Bewertung für ökologisches Bauen gemäß LEED erhalten.

**In accordo con i requisiti ISO 14021, numerose collezioni prodotte da Century contengono al loro interno materiale riciclato, garantendo agli architetti/progettisti che le utilizzeranno il raggiungimento di importanti crediti relativi al sistema di rating di valutazione ecoenergetica degli edifici LEED.**

De acuerdo con los requisitos de la norma ISO 14021, son numerosas las colecciones fabricadas por Century que contienen material reciclado, con vistas a garantizar que los arquitectos/proyectistas que las van a utilizar puedan conseguir puntuaciones destacadas en relación con el sistema de clasificación en la valoración ecoenergética LEED de los edificios.



**Century products are LEED compliant. LEED is a rating system for the environmental performance of buildings, which promotes integrated and sustainable planning for an entire building throughout its life cycle. The LEED system defines the standards that characterise the environmental impact of the building during the phases of design, construction and maintenance.**

**Century is a member of the Italy Green Building Council, an association that serves for the consolidation and dissemination of the LEED rating system.**

Les produits Century sont conformes au système LEED. LEED est un système de notation des performances environnementales qui encourage une conception intégrée et durable de l'ensemble du bâtiment, depuis sa construction et pour toute sa durée de vie. Le système LEED définit les critères qui caractérisent l'impact du bâtiment sur l'environnement depuis la phase du projet, jusqu'à sa construction et sa maintenance.

Century est membre du Green Building Council Italia (Conseil italien du bâtiment durable), une association dont le principal objectif est de consolider et d'étendre le système d'évaluation Leed.

Century-Produkte sind LEED compliant. LEED ist ein Bewertungssystem umweltverträglicher Gebäudeleistungen, das für eine integrierte und umweltgerechte Planung des gesamten Gebäudes während seines Lebenszyklus steht. Das LEED-System legt die Standards für Nachhaltigkeit bei Planung, Bau und Instandhaltung von Gebäuden fest.

Century ist Mitglied des Green Building Council Italia, einer Vereinigung, deren Hauptziel die Verbreitung und Konsolidierung des LEED-Bewertungssystems ist.

**I prodotti Century sono LEED compliant. LEED è un sistema di rating delle performance ambientali degli edifici che promuove una progettazione integrata e sostenibile, riguardante l'intera costruzione, nel corso del suo ciclo di vita. Il sistema LEED definisce gli standard che caratterizzano l'impatto ambientale dell'edificio nella fase del progetto, durante la costruzione e nella manutenzione dello stesso.**

**Century è membro del Green Building Council Italia, associazione che ha fra i principali obiettivi il consolidamento e la diffusione del sistema di rating LEED.**

Los productos Century cumplen con el programa de Liderazgo en Diseño Energético y Ambiental (LEED). LEED es un sistema de calificación de los resultados ambientales de los edificios que fomenta los proyectos integrados y sostenibles, de toda la construcción, durante su ciclo de vida. El programa LEED establece los estándares que caracterizan el impacto ambiental del edificio en la fase de proyecto, durante la construcción y para su mantenimiento.

Century forma parte del Green Building Council Italia, una asociación que entre sus objetivos principales tiene la consolidación y la difusión del sistema de clasificación LEED.



**Voluntary environmental product declaration that provides the environmental aspects of a product as obtained through a life cycle analysis (LCA) and verified by an independent entity. Fincibec S.p.A is part of the industry media EPD study promoted by Confindustria Ceramica.**

Une déclaration environnementale de produit de type volontaire qui prévoit la communication des caractéristiques environnementales d'un produit obtenues à travers une analyse du cycle de vie (LCA) et vérifiées par un sujet indépendant. Fincibec S.p.A fait partie de l'étude DEP de niveau sectoriel voulue par Confindustria Ceramica

Eine Erklärung zur Umweltfreundlichkeit eines Produkts auf freiwilliger Basis, die die Mitteilung der Umweltaspekte eines Produkts beinhaltet, die durch eine systematische Analyse der Umweltwirkungen von Produkten während des gesamten Lebensweges (LCA) ermittelt und von einem unabhängigen Dritten bestätigt werden. Fincibec S.p.A. nimmt an der von Confindustria Ceramica initiierten EPD-Studie des Sektors teil.

**Dichiarazione ambientale di prodotto di tipo volontario, che prevede la comunicazione degli aspetti ambientali di un prodotto, ottenuti attraverso un'analisi di un ciclo di vita (LCA) e verificato da un soggetto indipendente. Fincibec S.p.A fa parte dello studio EPD media settoriale promosso da Confindustria Ceramica.**

Declaración ambiental de producto de tipo voluntario, que prevé la comunicación de los aspectos ambientales de un producto, obtenidos a través de un análisis de ciclo de vida (LCA) y comprobado por un organismo independiente. Fincibec S.p.A forma parte del estudio de EPD media de sector fomentado por Confindustria Ceramica.

# Index

- The Company
- Technology
- Sizes
- Thicknesses
- Surfaces
- Porcelain stoneware
- Ecologycare

## Certifications

- Quality and Safety
- Ceramic of Italy
- Fincibec Group
- Campus
- Engineering
- Pools & Wellness
- Facades
- Raised Flooring
- Technical Specifications

## Contents by collection

- Aurum
- Blend
- Contact
- Cottage
- Ecostone
- Geology
- Glam
- Jasper
- Stonerock
- Titan
- Uptown
- Two.0
- Two 20mm

## Contents by effect

- CONCRETE - Cemento
- WOOD - Legno
- STONE - Pietra

## Color Index

Color Index Two 20mm

## Contents by the size



## Quality and Safety

Century is equipped with certified Safety and quality management systems that allow constant monitoring of all production process stages with an outlook to guarantee pre-set quality standards for maximum end customer satisfaction and occupational health and safety.

-

## Qualità e Sicurezza

Century è dotata di sistemi di gestione della Qualità e della sicurezza certificati che permettono di monitorare costantemente tutte le fasi del processo produttivo nell'ottica della garanzia degli standard qualitativi prefissati per la massima soddisfazione del cliente finale e della sicurezza e salute sul lavoro.

### Qualité et Sécurité

Century est équipé de systèmes de gestion de la qualité et de la sécurité certifiés qui permettent de contrôler en permanence toutes les phases du processus de production en vue de garantir les normes de qualité fixées pour une satisfaction maximale du client et la santé et la sécurité au travail.

### Qualität und Sicherheit

Century verfügt über zertifizierte Qualitätsmanagement- und Sicherheitssysteme, die die Überwachung aller Produktionsphasen mit Blick auf die Garantie der festgesetzten Qualitätsstandards zur maximalen Kundenzufriedenheit sowie die Gewährleistung von Sicherheit und Gesundheit am Arbeitsplatz ermöglichen.

### Calidad y Seguridad

Century consta de sistemas certificados de gestión de calidad y seguridad que le permiten monitorear constantemente todas las fases del proceso de producción con el fin de garantizar los estándares de calidad establecidos, para la máxima satisfacción del cliente final y la seguridad y salud en el trabajo.



## Index

- The Company
- Technology
- Sizes
- Thicknesses
- Surfaces
- Porcelain stoneware
- Ecologycare
- Certifications
- Quality and Safety**
- Ceramic of Italy
- Fincibec Group
- Campus
- Engineering
- Pools & Wellness
- Facades
- Raised Flooring
- Technical Specifications

### > Contents by collection

|           |          |
|-----------|----------|
| Aurum     | Titan    |
| Blend     | Uptown   |
| Contact   | Two.0    |
| Cottage   | Two 20mm |
| Ecostone  |          |
| Geology   |          |
| Glam      |          |
| Jasper    |          |
| Stonerock |          |

### > Contents by effect

CONCRETE - Cemento  
WOOD - Legno  
STONE - Pietra

### > Color Index

Color Index Two 20mm

### > Contents by the size





**International Quality Standard that demonstrates the commitment of Century to customer satisfaction**

Normes internationales de qualité qui démontrent l'application que met Century à répondre toujours aux besoins de ses clients.

Internationale Qualitätsstandards, die das Engagement von Century für die Kundenzufriedenheit demonstrieren

Normas internacionales de Calidad que demuestran el compromiso de Century con la satisfacción de los clientes

**Standard internazionale della Qualità che dimostra l'impegno di Century verso la soddisfazione dei clienti**



**All Century products are CE certified**

Tous les produits Century sont certifiés CE

Alle Produkte von Century sind zertifiziert gemäß CE

Todos los productos Century están certificados CE

**Tutti i prodotti Century sono certificati CE**

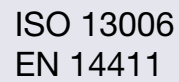

**All Century products are made according to the stringent international and European tile certification standards**

Tous les produits Century sont réalisés conformément aux normes internationales et européennes les plus strictes en matière de certification des carrelages.

Alle Produkte von Century werden gemäß der geltenden internationalen und europäischen Normen für die Zertifizierung von Fliesen gefertigt.

Todos los productos Century son realizados con arreglo a las normas europeas e internacionales más estrictas de certificación de las baldosas

**Tutti i prodotti Century sono realizzati secondo le esigenti norme internazionali ed europee di certificazione delle piastrelle**



**Raw materials used by Century are not harmful for operators or the end user**

Les matières premières utilisées par Century ne sont pas nocives pour les opérateurs et l'utilisateur final.

Die von Century verwendeten Rohstoffe sind für Arbeiter und Endverbraucher unschädlich

Las materias primas utilizadas por Century no son nocivas para los operarios ni para los usuarios finales

**Le materie prime utilizzate da Century non sono dannose per gli operatori e l'utilizzatore finale**

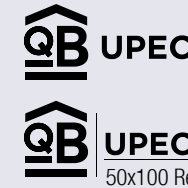

**Multiple Century articles have obtained the rigorous French product certification**

De nombreux articles Century ont obtenu la certification française de produit particulièrement sévère

Einige Artikel der Marke Century verfügen auch über die strenge französische Produktbescheinigung

**Diversi articoli Century hanno ottenuto la rigorosa certificazione di prodotto francese**

Varios artículos Century han conseguido la rigurosa certificación francesa de producto



**Century ensures compliance with the highest standards of health and safety in the workplace, and considers them requisite values. The company is constantly committed to preventing accidents in the workplace and protecting the health of its employees.**

Century garantit le respect des critères de sécurité et de santé les plus élevés et les considère comme des valeurs incontournables. La société travaille constamment à la prévention des incidents et à la sauvegarde de la santé de son personnel.

Century gewährleistet die Einhaltung strengster Kriterien zur Sicherheit und des Gesundheitsschutzes am Arbeitsplatz, was für das Unternehmen unabdingbare Werte sind. Monocibec bemüht sich kontinuierlich darum, Vorsorgemaßnahmen gegen Arbeitsunfälle zu treffen und die Gesundheit der Arbeitnehmer zu schützen.

**Century assicura il rispetto dei più elevati criteri di sicurezza e salute sul lavoro, ritenendoli valori imprescindibili. L'azienda si impegna costantemente per prevenire gli incidenti sul lavoro e per tutelare la salute dei suoi addetti.**

Century asegura el cumplimiento de los más estrictos criterios de seguridad y salud laboral, ya que los considera valores imprescindibles. La empresa actúa continuamente para prevenir los accidentes laborales y para proteger la salud de sus empleados.

# Index

- The Company
- Technology
- Sizes
- Thicknesses
- Surfaces
- Porcelain stoneware
- Ecologycare
- Certifications
- Quality and Safety**
- Ceramic of Italy
- Fincibec Group
- Campus
- Engineering
- Pools & Wellness
- Facades
- Raised Flooring
- Technical Specifications

## > Contents by collection

- Aurum
- Blend
- Contact
- Cottage
- Ecostone
- Geology
- Glam
- Jasper
- Stonerock
- Titan
- Uptown
- Two.0
- Two 20mm

## > Contents by effect

- CONCRETE - Cemento
- WOOD - Legno
- STONE - Pietra

## > Color Index

- Color Index Two 20mm

## > Contents by the size



Ces logos témoignent d'une indication géographique d'origine précise et d'une façon de faire des affaires liées aux plus hautes valeurs éthiques et culturelles. Les produits fabriqués par CENTURY sont entièrement conçus, étudiés et fabriqués en Italie. Chaque collection est conçue et testée dans les laboratoires de recherche et de développement du groupe et toutes les phases de production ultérieures sont réalisées exclusivement dans des usines italiennes utilisant la technologie italienne. CENTURY veut identifier une philosophie de travail qui, dans le plus grand respect de l'environnement et de l'homme, conduit à la réalisation de matériaux selon les plus hauts standards de performance et d'esthétique par l'optimisation de toutes les ressources utilisées. CENTURY adhère au code d'éthique du Made in Italy promu par Confindustria Ceramica avec lequel toutes les entreprises adhérentes s'engagent à une transparence maximale en ce qui concerne l'origine des produits en y apposant la marque.

Die Logos stehen für eine genaue geografische Herkunftsangabe und für eine Art der Unternehmensführung, die hohe ethische und kulturelle Werte ansetzt. Alle Erzeugnisse von CENTURY werden ausschließlich in Italien konzipiert und hergestellt. Jede Kollektion wird in den Forschungs- und Entwicklungslabors der Gruppe entworfen und geprüft und alle anschließenden Produktionsphasen erfolgen ausnahmslos in italienischen Werken und mit italienischer Technologie. CENTURY verfolgt eine Arbeitsphilosophie, die unter größter Achtung der Umwelt und des Menschen durch Optimierung aller eingesetzten Ressourcen auf die Herstellung von Materialien mit höchsten ästhetischen Ansprüchen und Leistungsstandards abzielt. CENTURY befürwortet den Ethik-Kodex der Confindustria Ceramica zum Made in Italy, mit dem alle ihn befürwortenden Unternehmen sich zu größter Transparenz hinsichtlich der Produktherkunft verpflichten und das entsprechende Markenzeichen anbringen.

Estos logotipos dan testimonio de una indicación geográfica precisa del origen y una forma de hacer negocios vinculados a los más altos valores éticos y culturales. Los productos fabricados por CENTURY están completamente concebidos, estudiados y fabricados en Italia. Cada colección está diseñada y verificada en los laboratorios de investigación y desarrollo del grupo y todas las fases de producción posteriores se llevan a cabo exclusivamente en fábricas italianas con tecnología italiana. CENTURY quiere identificar una filosofía de trabajo que, con el máximo respeto por el medio ambiente y el hombre, lleve a la realización de materiales según los más altos estándares de rendimiento y estética a través de la optimización de todos los recursos utilizados. CENTURY respeta el código ético sobre el "Made in Italy" promovido por Confindustria Ceramica, con el que todas las empresas miembros se comprometen a la máxima transparencia en cuanto al origen de sus productos mediante la colocación de la marca.

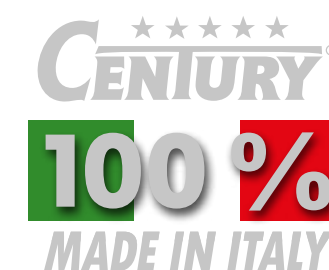

## 100% Ceramic of Italy

These logos demonstrate a precise geographical location of origin and a way of running a business enterprise with the highest ethical and cultural values. The products made by Century are wholly designed, developed and manufactured in Italy.

Each collection is designed and checked in the group's three R&D laboratories and all the subsequent production stages are carried out exclusively in Italian facilities with Italian technology.

By using the above-mentioned logos, the aim of Century is to identify a work philosophy which, with the utmost respect for the environment and man, leads to the production of materials adhering to the highest standards of performance and aesthetics through the best use of all the resources available.

Century adheres to the 'Made in Italy' code of ethics promoted by the Italian industrial ceramics association, 'Confindustria Ceramica', and is committed to full transparency on the origin of its products market with the brand.

Questi loghi testimoniano una precisa indicazione geografica di provenienza ed un modo di fare impresa legato ai più alti valori etici e culturali. I prodotti realizzati da CENTURY sono completamente ideati, studiati e fabbricati in Italia.

Ogni collezione viene progettata e verificata nei laboratori di ricerca e sviluppo del gruppo e tutte le successive fasi produttive sono realizzate esclusivamente all'interno di stabilimenti italiani con tecnologia italiana. CENTURY vuole identificare una filosofia di lavoro che, nel massimo rispetto dell'ambiente e dell'uomo, porti alla realizzazione di materiali secondo i più elevati standards prestazionali ed estetici attraverso l'ottimizzazione di tutte le risorse impiegate. CENTURY aderisce al codice etico sul Made in Italy promosso da Confindustria Ceramica con il quale tutte le aziende aderenti si impegnano alla massima trasparenza riguardo l'origine dei prodotti apponendovi il marchio.

- The Company
- Technology
- Sizes
- Thicknesses
- Surfaces
- Porcelain stoneware
- Ecologycare
- Certifications
- Quality and Safety
- Ceramic of Italy**
- Fincibec Group
- Campus
- Engineering
- Pools & Wellness
- Facades
- Raised Flooring
- Technical Specifications

### > Contents by collection

|           |          |
|-----------|----------|
| Aurum     | Titan    |
| Blend     | Uptown   |
| Contact   | Two.0    |
| Cottage   | Two 20mm |
| Ecostone  |          |
| Geology   |          |
| Glam      |          |
| Jasper    |          |
| Stonerock |          |

### > Contents by effect

CONCRETE - Cemento  
WOOD - Legno  
STONE - Pietra

### > Color Index

Color Index Two 20mm

### > Contents by the size



Fincibec Group est une réalité industrielle leader au niveau mondial dans la production de carrelages en céramique pour sols et murs. Sa mission est d'être une référence pour les consommateurs les plus exigeants, en offrant aux concepteurs, architectes et décorateurs d'intérieur la possibilité d'interpréter, de façon la plus efficace possible, les tendances design contemporaines.

Réaliser un produit à l'esthétique avancée et aux prestations techniques supérieures représente le défi que le GROUPE FINCIBEC relève chaque jour avec ses collaborateurs, qui sont plus de 500.

Le parcours de développement que le GROUPE FINCIBEC a entrepris est guidé par une passion constante pour l'innovation et la recherche, qui a marqué toute l'histoire de l'entreprise et a apporté une contribution importante à l'évolution du carrelage en céramique au niveau italien et mondial.

Fincibec Group ist ein weltbekanntes Industrieunternehmen, führend in der Herstellung von Keramikfliesen für Fußböden und zur Wandverkleidung. Das Unternehmen ist ein Bezugspunkt für die anspruchsvollsten Verbraucher und bietet Designern, Architekten und Innenarchitekten die Möglichkeit, auf die effektivste Art und Weise Zugriff auf die neuesten Trends im modernem Design zu erlangen.

Ein ästhetisches und qualitativ hochwertiges Produkt anzufertigen stellt die tägliche Herausforderung für das Unternehmen FINCIBEC GROUP, mit seinen über 500 Mitarbeitern, dar. Auf ihrem Weg, welchen die Firma FINCIBEC GROUP eingeschlagen hat, begleitet sie die Leidenschaft für das Innovative und die Suche nach Neuerungen; diese Parameter haben die Entwicklung des Unternehmens geprägt und einen wichtigen Beitrag zur Evolution italienischer und internationaler Keramik geleistet.

Fincibec Group es una realidad industrial líder mundial en la producción de revestimientos cerámicos para suelos y paredes. Su misión es la de constituir un punto de referencia para los consumidores más exigentes, ofreciendo a proyectistas, arquitectos y diseñadores de interiores la posibilidad de interpretar, de la forma más eficaz, las tendencias del diseño contemporáneo.

Realizar un producto estéticamente avanzado y con las mejores prestaciones técnicas es el desafío que el GRUPO FINCIBEC aborda a diario junto con sus más de 500 colaboradores. Los pasos por el camino del crecimiento del GRUPO FINCIBEC están guiados por su continua pasión por la innovación y la investigación, pasión que ha marcado toda su historia empresarial y que ha contribuido de manera destacada a la evolución del producto cerámico tanto italiano como mundial.

## Fincibec Group

Fincibec Group is a world leader in the ceramic wall and floor tile industrial production sector.

The mission of Fincibec Group is to represent a reference point for the most demanding consumers, offering designers, architects and interior designers the possibility to interpret contemporary design trends in the most efficient way.

Creating refined and technically high performing products is the daily challenge that FINCIBEC GROUP faces, together with more than 500 collaborators.

The growth path that FINCIBEC GROUP has taken is guided by the same continual passion for innovation and research that has marked the company's history and has made an important contribution to the evolution of the ceramic product in Italy and worldwide.

Fincibec Group è una realtà industriale leader a livello mondiale nella produzione di rivestimenti ceramici per pavimenti e pareti. La sua mission è quella di rappresentare un punto di riferimento per i consumatori più esigenti, offrendo a progettisti, architetti ed interior designer la possibilità di interpretare, nel modo più efficace, le tendenze del design contemporaneo. Realizzare un prodotto esteticamente evoluto e dalle prestazioni tecniche superiori rappresenta la sfida che ogni giorno il GRUPPO FINCIBEC affronta assieme ai suoi oltre 500 collaboratori.

Il percorso di crescita che il GRUPPO FINCIBEC persegue è guidato da quella continua passione per l'innovazione e la ricerca che ha segnato tutta la sua storia aziendale e che ha dato un importante contributo all'evoluzione del prodotto ceramico italiano e mondiale.

- The Company
- Technology
- Sizes
- Thicknesses
- Surfaces
- Porcelain stoneware
- Ecologycare
- Certifications
- Quality and Safety
- Ceramic of Italy
- Fincibec Group**
- Campus
- Engineering
- Pools & Wellness
- Facades
- Raised Flooring
- Technical Specifications

### > Contents by collection

- |           |          |
|-----------|----------|
| Aurum     | Titan    |
| Blend     | Uptown   |
| Contact   | Two.0    |
| Cottage   | Two 20mm |
| Ecostone  |          |
| Geology   |          |
| Glam      |          |
| Jasper    |          |
| Stonerock |          |

### > Contents by effect

- CONCRETE - Cemento
- WOOD - Legno
- STONE - Pietra

### > Color Index

- Color Index Two 20mm

### > Contents by the size

★★★★★  
**FINCIBEC**  
GROUP

★★★★★  
**CENTURY**  
FINCIBEC GROUP

★★★★★  
**MONOCIBEC**  
FINCIBEC GROUP

★★★★★  
**NAXOS**  
FINCIBEC GROUP

★★★★★  
**CENTURY**  
FINCIBEC GROUP



## Campus

watch the  
photo-video 

### FINCIBEC CAMPUS

A space dedicated to the projects of the future and a dynamic operational tool, equipped to meet the needs of all professionals in the sector, such as planners, architects and interior designers, as well as those of salespeople and installers. Fincibec Group has completely renovated and expanded the structure of its Campus, which houses a large showroom, with boxes furnished to showcase the products of all Group companies, and areas dedicated to training courses and business meetings.

Fincibec Campus is in Sassuolo, in the historical site of Via Verrazzano, close to the centre of the Emilian town and not far from all Fincibec production plants. A strategic location to plunge into the company reality and discover it in detail through dedicated visits, scheduled by appointment. With customers and sales points spread across all continents, there was also a need for a hyper-connected showroom to complement traditional in-person visits. The Campus showroom is equipped with state-of-the-art technology and equipment, including high-resolution cameras and microphones, large-screen TVs and LED walls, making on-demand virtual tours, direct connections, presentations and meetings possible at any time. The Campus has two large conference rooms for training and refresher events, and areas equipped for practical exercises. The increasingly wide-ranging and specific applications of ceramic materials make training events dedicated to installation, processing, handling and transformation of porcelain stoneware, designed for architecture and building professionals, a must. The showroom and training spaces of Fincibec Campus allow a direct experience of the products, in keeping with the spirit that has animated this place since its creation, where visitors actively participate in the creative process of the collections, sharing ideas and proposals with the aim of developing new products and functional solutions.

### FINCIBEC CAMPUS

Uno spazio dedicato ai progetti del futuro e uno strumento operativo dinamico, attrezzato per rispondere alle esigenze di tutti i professionisti del settore, progettisti, architetti e interior designer, oltre a quelle di venditori e posatori. Fincibec Group ha completamente rinnovato e ampliato la struttura del proprio Campus che ospita una grande sala mostra, con box arredati per valorizzare la produzione di tutte le aziende del Gruppo, e aree dedicate a corsi di formazione e meeting commerciali. Fincibec Campus si trova a Sassuolo, nello storico sito di Via Verrazzano, a ridosso del centro della cittadina emiliana e a breve distanza da tutti gli stabilimenti produttivi Fincibec. Una location strategica per immergersi nella realtà aziendale e scoprirla nel dettaglio attraverso visite dedicate, organizzate su appuntamento. Con una clientela e una presenza commerciale distribuita in tutti i continenti è emersa inoltre l'esigenza di una showroom iperconnessa, in grado di integrare le tradizionali visite in presenza. La sala mostra del Campus dispone di una dotazione tecnologica e impiantistica all'avanguardia, composta da telecamere e microfoni ad alta risoluzione, tv maxischermo e ledwall, che rende possibili visite virtuali on-demand, collegamenti diretti, presentazioni e meeting in qualsiasi momento. All'interno del Campus si trovano due grandi sale convegni per eventi di formazione e aggiornamento, ed aree attrezzate per svolgere esercitazioni pratiche. Le applicazioni sempre più ampie e specifiche dei materiali ceramici rendono indispensabili gli eventi formativi dedicati alla posa, alla lavorazione, alla movimentazione e alla trasformazione del gres porcellanato, studiati per i professionisti dell'architettura e dell'edilizia. La sala mostra e gli spazi formativi del Fincibec Campus consentono un'esperienza diretta dei prodotti, nel rispetto dello spirito che anima questo luogo fin dalla sua creazione, dove i frequentatori partecipano attivamente al processo creativo delle collezioni, condividono idee e proposte con l'obiettivo di mettere a punto nuovi prodotti e soluzioni funzionali.

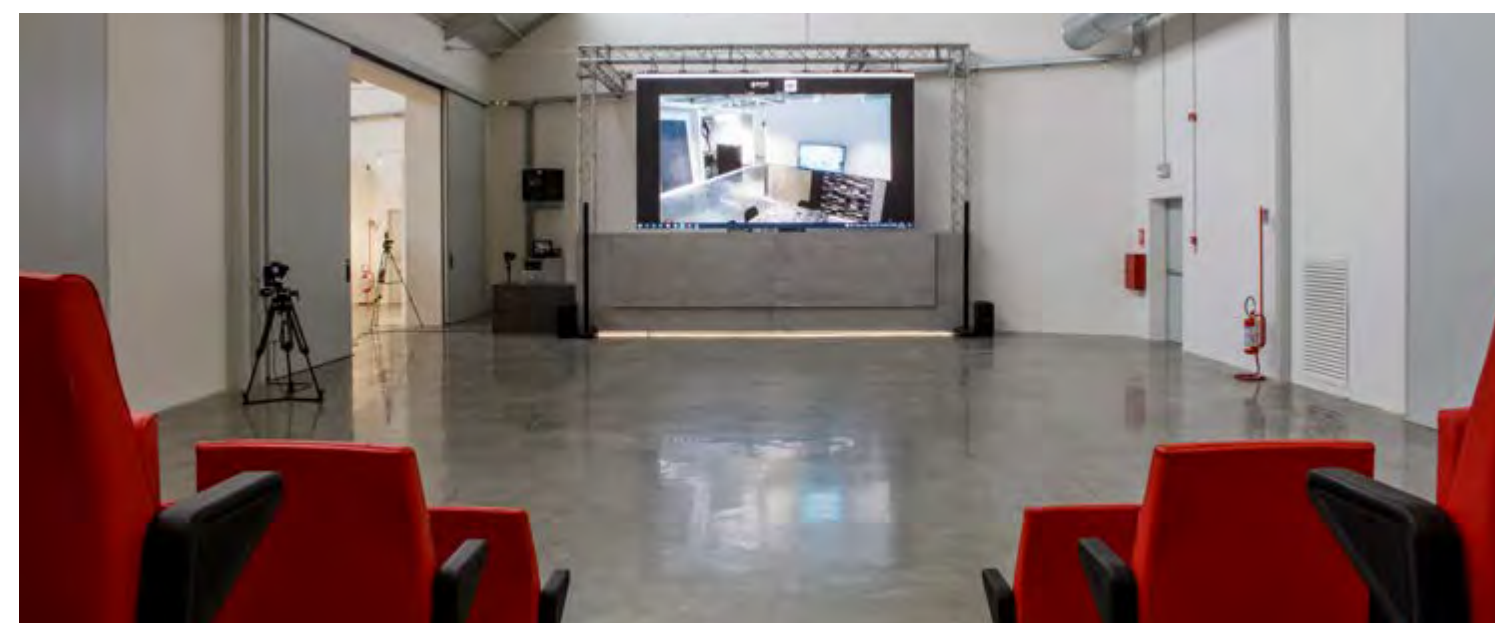

### > Contents by collection

|           |          |
|-----------|----------|
| Aurum     | Titan    |
| Blend     | Uptown   |
| Contact   | Two.0    |
| Cottage   | Two 20mm |
| Ecostone  |          |
| Geology   |          |
| Glam      |          |
| Jasper    |          |
| Stonerock |          |

### > Contents by effect

CONCRETE - Cemento  
WOOD - Legno  
STONE - Pietra

### > Color Index

Color Index Two 20mm

### > Contents by the size



## FINCIBEC CAMPUS

Un espace dédié aux projets du futur et un outil opérationnel dynamique et complet capable de répondre aux exigences de tous les professionnels du secteur, qu'ils soient concepteurs, architectes ou designers d'intérieur, sans oublier les vendeurs et les poseurs. Fincibec Group a entièrement renouvelé et étendu la structure de son Campus, qui accueille une grande salle d'exposition, avec des espaces décorés pour mettre en valeur la production de toutes les entreprises du Groupe et des espaces dédiés aux formations et réunions commerciales.

Fincibec Campus se trouve à Sassuolo, dans le site historique de Via Verrazzano, à proximité du centre de la petite ville d'Émilie-Romagne et non loin de tous les établissements de production de Fincibec. Un emplacement stratégique pour s'immerger dans la réalité de l'entreprise et la découvrir dans le détail avec des visites dédiées, organisées sur rendez-vous. Notre clientèle et notre présence commerciale réparties sur tous les continents ont fait naître le besoin de créer un showroom hyperconnecté, capable d'intégrer les visites traditionnelles sur site. La salle d'exposition du Campus dispose d'équipements technologiques et d'installations d'avant-garde, avec des caméras et des micros haute résolution, une télévision grand écran et ledwall, qui permettent des visites virtuelles à la demande, des connexions directes, des présentations et des réunions à tout moment.

Le campus inclut également deux grandes salles de conférence pour des formations et des sessions de mise à niveau ainsi que des espaces équipés pour des exercices pratiques. Les applications de plus en plus vastes et spécifiques des matériaux céramiques rendent indispensables les formations dédiées à la pose, à l'usinage, à la manipulation et à la transformation du grès cérame, et créées pour les professionnels de l'architecture et du bâtiment.

La salle d'exposition et les espaces de formation du Fincibec Campus offrent une expérience directe des produits, dans le respect de l'esprit qui anime ce lieu depuis sa création, où les visiteurs participent activement au processus de création des collections en partageant les idées et les propositions dans le but de créer des produits et des solutions fonctionnels.

## FINCIBEC CAMPUS

Ein den Projekten der Zukunft gewidmeter Raum und ein dynamisches Arbeitsinstrument, das auf die Bedürfnisse aller Fachleute des Sektors, der Planer, Architekten und Innenarchitekten sowie der Verkäufer und Installateure ausgerichtet ist. Fincibec Group hat ihren Campus komplett renoviert und erweitert: Eine große Ausstellungshalle mit Logen, in denen die Produktion aller Unternehmen der Gruppe präsentiert wird, sowie Bereiche für Schulungen und Geschäftstreffen.

Den emilianischen Fincibec Campus finden Sie in Sassuolo, in der historischen Via Verrazzano, in der Nähe der Altstadt und nicht weit von allen Fincibec-Produktionsstätten entfernt. Eine strategische Location, um das Unternehmen hautnah kennen zu lernen. Buchen Sie Ihren Besuchstermin, um alles über Fincibec in Erfahrung zu bringen. Da unsere Kunden und Geschäftsstellen über alle Kontinente verteilt sind, bestand der Bedarf an einem hypervernetzten Ausstellungsraum, der die traditionellen Besuche vor Ort ergänzt. Die Ausstellung auf dem Campus verfügt über modernste Technologie und Ausrüstung, darunter hochauflösende Kameras und Mikrofone, Großbildfernseher und LED-Wände, die jederzeit virtuelle Rundgänge, Direktverbindungen, Präsentationen und Besprechungen auf Abruf ermöglichen.

Im Campus finden wir auch zwei große Konferenzräume für Aus- und Weiterbildungsveranstaltungen sowie Räume für praktische Übungen. Durch immer vielfältigere und spezifischere Anwendungen von keramischen Werkstoffen wird die Weiterbildung für Fachleute aus dem Bereich Architektur und Bauwesen unverzichtbar, die sich mit der Verlegung, Verarbeitung, Handhabung und Umwandlung von Feinsteinzeug befassen.

Die Ausstellung und die Schulungsbereiche auf dem Fincibec-Campus ermöglichen einen direkten Kontakt mit den Produkten, ganz im Sinne des Stils, der diesen Ort seit seiner Gründung beseelt. Die Besucher nehmen aktiv am kreativen Prozess der Kollektionen teil und tauschen Ideen und Vorschläge aus, um neue Produkte und funktionelle Lösungen zu entwickeln.

## FINCIBEC CAMPUS

Un espacio destinado a los proyectos del futuro y una herramienta operativa dinámica, equipada para cubrir las necesidades de todos los profesionales del sector, constructores, arquitectos e interioristas, así como las de vendedores e instaladores. Fincibec Group ha renovado y ampliado por completo la estructura de su Campus, que alberga un gran showroom, con espacios amueblados para potenciar la producción de todas las empresas del Grupo, y zonas dedicadas a cursos de formación y reuniones comerciales.

Fincibec Campus está ubicado en Sassuolo, en el histórico punto de Via Verrazzano, cerca del centro de la ciudad italiana y a poca distancia de todas las plantas de producción de Fincibec. Una ubicación estratégica para sumergirse en la realidad corporativa y descubrirla a fondo mediante visitas personalizadas para las que hay que pedir cita previa. Con una clientela y una presencia comercial en todos los continentes, surge también la necesidad de un showroom hiperconectado, capaz de integrar las tradicionales visitas presenciales. El showroom del Campus cuenta con un equipamiento tecnológico y constructivo de última generación, compuesto por cámaras y micrófonos de alta resolución y pantalla grande de televisión mural, que posibilita visitas virtuales bajo demanda, conexiones directas, presentaciones y reuniones en cualquier momento.

Dentro del Campus también hay dos grandes salas de conferencias para cursos de formación y actualización, y áreas habilitadas para la realización de ejercicios prácticos. Las aplicaciones cada vez más amplias y específicas de los materiales cerámicos hacen que resulte imprescindible ofrecer cursos de formación dedicados a la instalación, elaboración, manipulación y transformación del grés porcelánico, destinados a los profesionales de la arquitectura y la construcción. El showroom y los espacios formativos del Campus Fincibec permiten experimentar de forma directa los productos, respetando el espíritu que caracteriza este lugar desde su creación, donde los visitantes participan activamente en el proceso creativo de las colecciones y comparten ideas y propuestas con el objetivo de desarrollar nuevos productos y soluciones funcionales.



# Index

- The Company
- Technology
- Sizes
- Thicknesses
- Surfaces
- Porcelain stoneware
- Ecologycare
- Certifications
- Quality and Safety
- Ceramic of Italy
- Fincibec Group

## Campus

- Engineering
- Pools & Wellness
- Facades
- Raised Flooring
- Technical Specifications

## > Contents by collection

|           |          |
|-----------|----------|
| Aurum     | Titan    |
| Blend     | Uptown   |
| Contact   | Two.0    |
| Cottage   | Two 20mm |
| Ecostone  |          |
| Geology   |          |
| Glam      |          |
| Jasper    |          |
| Stonerock |          |

## > Contents by effect

CONCRETE - Cemento  
WOOD - Legno  
STONE - Pietra

## > Color Index

Color Index Two 20mm

## > Contents by the size



Fine porcelain stoneware - Gres Fine Porcellanato  
Grès cérame fin - Feinsteinzeug - Gres fine porcelánico

## WOOD EFFECT - EFFETTO LEGNO

effet bois - Holz-Effekt - efecto madera

pag. 42 Jasper  
pag. 50 Cottage

## Index

- The Company
- Technology
- Sizes
- Thicknesses
- Surfaces
- Porcelain stoneware
- Ecologycare
- Certifications
- Quality and Safety
- Ceramic of Italy
- Fincibec Group
- Campus
- Engineering
- Pools & Wellness
- Facades
- Raised Flooring
- Technical Specifications

### > Contents by collection

|           |          |
|-----------|----------|
| Aurum     | Titan    |
| Blend     | Uptown   |
| Contact   | Two.0    |
| Cottage   | Two 20mm |
| Ecostone  |          |
| Geology   |          |
| Glam      |          |
| Jasper    |          |
| Stonerock |          |

### > Contents by effect

CONCRETE - Cemento  
**WOOD - Legno**  
STONE - Pietra

### > Color Index

Color Index Two 20mm

### > Contents by the size

# Jasper

Fine porcelain stoneware - Gres Fine Porcellanato  
Grès céramé fin - Feinsteinzeug - Gres fine porcelánico

download  
catalogue



watch  
the video



Colours - Colori  
Couleurs - Farben - Colores

River

Branch

Creek

Peak

Trail

Sizes - Formati  
Formats - Formaten - Formatos

30x120 cm  
20x120 cm  
23x100 cm

Thicknesses - Spessori  
Epaisseurs - Dicken - Espesores

9 mm

Surfaces - Superfici  
Surfaces - Oberflächen - Superficies

Natural - Naturale  
Naturelle - Natur - Natural

Grip

Edges - Bordi  
Bordes - Kanten - Bordes

Natural - Naturale  
Naturel - Natur - Natural

Rectified - Rettificato  
Rectifié - Rektifiziert - Rectificado

ISO 13006 BlA - EN 14411/G  
Fully-resistant flooring  
Pavimenti a resistenza totale  
Sols à résistance totale - Absolut widerständige  
Fußböden - Pavimentos de resistencia total



wood effect - effetto legno - effet bois - holz-effekt - efecto madera

## Index

The Company  
Technology  
Sizes  
Thicknesses  
Surfaces  
Porcelain stoneware  
Ecologycare  
Certifications  
Quality and Safety  
Ceramic of Italy  
Fincibec Group  
Campus  
Engineering  
Pools & Wellness  
Facades  
Raised Flooring  
Technical Specifications

### > Contents by collection

Aurum Titan  
Blend Uptown  
Contact Two.0  
Cottage Two 20mm  
Ecostone  
Geology  
Glam  
Jasper  
Stonerock

### > Contents by effect

CONCRETE - Cemento  
WOOD - Legno  
STONE - Pietra

### > Color Index

Color Index Two 20mm

### > Contents by the size

- The Company
- Technology
- Sizes
- Thicknesses
- Surfaces
- Porcelain stoneware
- Ecologycare
- Certifications
- Quality and Safety
- Ceramic of Italy
- Fincibec Group
- Campus
- Engineering
- Pools & Wellness
- Facades
- Raised Flooring
- Technical Specifications

### > Contents by collection

- Aurum
- Titan
- Blend
- Uptown
- Contact
- Two.0
- Cottage
- Two 20mm
- Ecostone
- Geology
- Glam
- Jasper
- Stonerock

### > Contents by effect

- CONCRETE - Cemento
- WOOD - Legno
- STONE - Pietra

### > Color Index

Color Index Two 20mm

### > Contents by the size

## River



| SUPERFICIE NATURALE / BORDO RETTIFICATO |   | R10    |    |
|---|---|--------|----|
| 30x120 - 12"x47"                        | 9 | 128401 | 87 |
| 20x120 - 8"x47"                         | 9 | 128406 | 87 |

| SUPERFICIE NATURALE / BORDO NATURALE |   | R10    |    |
|--------------------------------------|---|--------|----|
| 23x100 - 9"x40"                      | 9 | 128952 | 59 |

| SUPERFICIE GRIP / BORDO NATURALE |   | A+B+C R11 |    |
|----------------------------------|---|-----------|----|
| 23x100 - 9"x40"                  | 9 | 128957    | 59 |

## Creek



| SUPERFICIE NATURALE / BORDO RETTIFICATO |   | R10    |    |
|---|---|--------|----|
| 30x120 - 12"x47"                        | 9 | 128402 | 87 |
| 20x120 - 8"x47"                         | 9 | 128407 | 87 |

| SUPERFICIE NATURALE / BORDO NATURALE |   | R10    |    |
|--------------------------------------|---|--------|----|
| 23x100 - 9"x40"                      | 9 | 128953 | 59 |

| SUPERFICIE GRIP / BORDO NATURALE |   | A+B+C R11 |    |
|----------------------------------|---|-----------|----|
| 23x100 - 9"x40"                  | 9 | 128958    | 59 |

## Branch



| SUPERFICIE NATURALE / BORDO RETTIFICATO |   | R10    |    |
|---|---|--------|----|
| 30x120 - 12"x47"                        | 9 | 128403 | 87 |
| 20x120 - 8"x47"                         | 9 | 128408 | 87 |

| SUPERFICIE NATURALE / BORDO NATURALE |   | R10    |    |
|--------------------------------------|---|--------|----|
| 23x100 - 9"x40"                      | 9 | 128954 | 59 |

| SUPERFICIE GRIP / BORDO NATURALE |   | A+B+C R11 |    |
|----------------------------------|---|-----------|----|
| 23x100 - 9"x40"                  | 9 | 128959    | 59 |

## Peak



| SUPERFICIE NATURALE / BORDO RETTIFICATO |   | R10    |    |
|---|---|--------|----|
| 30x120 - 12"x47"                        | 9 | 128404 | 87 |
| 20x120 - 8"x47"                         | 9 | 128409 | 87 |

| SUPERFICIE NATURALE / BORDO NATURALE |   | R10    |    |
|--------------------------------------|---|--------|----|
| 23x100 - 9"x40"                      | 9 | 128956 | 59 |

| SUPERFICIE GRIP / BORDO NATURALE |   | A+B+C R11 |    |
|----------------------------------|---|-----------|----|
| 23x100 - 9"x40"                  | 9 | 128961    | 59 |



- The Company
- Technology
- Sizes
- Thicknesses
- Surfaces
- Porcelain stoneware
- Ecologycare
- Certifications
- Quality and Safety
- Ceramic of Italy
- Fincibec Group
- Campus
- Engineering
- Pools & Wellness
- Facades
- Raised Flooring
- Technical Specifications

## Contents by collection

- Aurum
- Titan
- Blend
- Uptown
- Contact
- Two.0
- Cottage
- Two 20mm
- Ecostone
- Geology
- Glam
- Jasper
- Stonerock

## Contents by effect

- CONCRETE - Cemento
- WOOD - Legno
- STONE - Pietra

## Color Index

Color Index Two 20mm

## Contents by the size

## Trail



| SUPERFICIE NATURALE / BORDO RETTIFICATO |   | R10    |    |
|---|---|--------|----|
| 30x120 - 12"x47"                        | 9 | 128400 | 87 |
| 20x120 - 8"x47"                         | 9 | 128405 | 87 |

| SUPERFICIE NATURALE / BORDO NATURALE |   | R10    |    |
|--------------------------------------|---|--------|----|
| 23x100 - 9"x40"                      | 9 | 128955 | 59 |

| SUPERFICIE GRIP / BORDO NATURALE |   | A+B+C R11 |    |
|----------------------------------|---|-----------|----|
| 23x100 - 9"x40"                  | 9 | 128960    | 59 |

## Valley



| SUPERFICIE NATURALE / BORDO RETTIFICATO |   | R10    |     |
|---|---|--------|-----|
| 20x120 - 8"x47"                         | 9 | 128738 | 143 |

  

| SUPERFICIE NATURALE / BORDO NATURALE |   | R10    |     |
|--------------------------------------|---|--------|-----|
| 23x100 - 9"x40"                      | 9 | 130086 | 103 |

## Mosaics - Mosaici - Mosaïques - Mosaik - Mosaicos

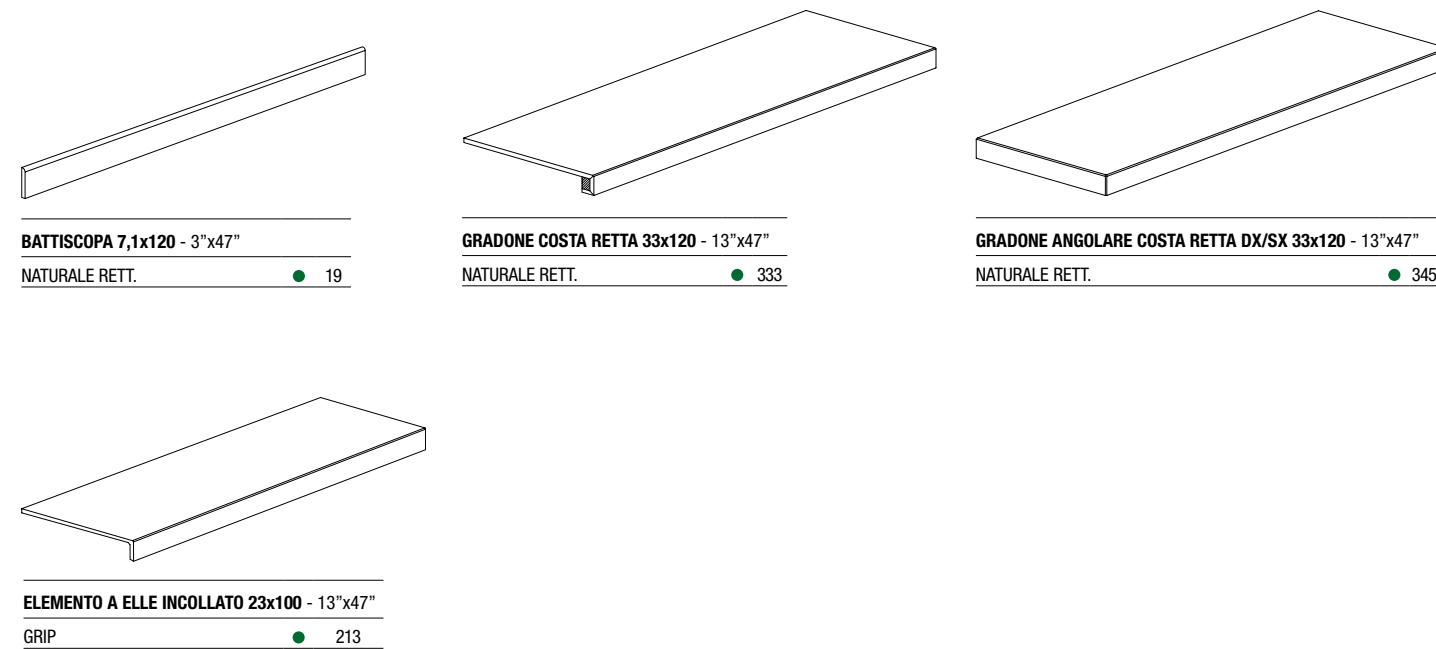

| SUPERFICIE NATURALE                               |   | A+B+C  |     |
|---|---|--------|-----|
| MOSAICO 2,5x2,5 - 1"x1" SU FOGLIO 30x30 - 12"x12" |   |        |     |
| RIVER   | 9 | 130127 | 297 |
| CREEK   | 9 | 130128 | 297 |
| BRANCH  | 9 | 130129 | 297 |
| PEAK  | 9 | 130131 | 297 |
| TRAIL   | 9 | 130130 | 297 |

## Special pieces - Pezzi speciali - Pièces spéciales - Formstücke - Piezas especiales



## Packaging - Imballi - Emballages - Verpackung - Embalajes

### FLOOR TILES / PAVIMENTI / PAVIMENTS / GRUNDFLIESEN / AZULEJOS

|  | sizes<br>formati<br>formats<br>Formate<br>formatos | 30x120<br>12"x47" | 20x120<br>8"x47" | 23x100<br>9"x40" | 30x30 2,5x2,5<br>12"x12" 1"x1"<br>mosaico |
|--|--|-------------------|------------------|------------------|---|
|  <b>boxes</b><br>colli<br>boîtes<br>Kartons<br>cajas       | pc.  | 3                 | 4                | 5                | 11 fogli                                  |
|  | m <sup>2</sup>                                     | 1,08              | 0,96             | 1,15             | 1   |
|  | kg   | 21,7              | 21,6             | 24               | 20,30                                     |
|  <b>pallets</b><br>pallet<br>palette<br>Paletts<br>paletas | colli  | 36                | 32               | 48               | 36  |
|  | m <sup>2</sup>                                     | 38,88             | 30,72            | 55,2             | 36  |
|  | kg   | 781,2             | 691,2            | 1152             | 730,8                                     |

### SPECIAL PIECES / PEZZI SPECIALI / PIÈCES SPÉCIALES / FORMSTÜCKE / PIEZAS ESPECIALES

|  | sizes<br>formati<br>formats<br>Formate<br>formatos | 7,1x120<br>3"x47"<br>battiscopa | 33x120<br>13"x47"<br>gradone costa retta | 33x120<br>13"x47"<br>gradone angolare costa retta | 23x100<br>13"x47"<br>elemento a elle incollato |
|--|--|---------------------------------|--|---|--|
|  <b>boxes</b><br>colli<br>boîtes<br>Kartons<br>cajas | pc.  | 6                               | 1  | 1   | 2  |
|  | ml   | 7,2                             | 1,2                                      | 1,2   | 2  |
|  | kg   | 10,2                            | 11,15                                    | 11,7  | 12   |

## Slip - Scivolosità - Glisance - Rutschwert - Adherencia

|   | Standard<br>Norma Standard   Norm   Norme   Norme | Natural Surface<br>Superficie Natural   Surface Naturelle<br>Natur Oberflächen   Superficie Natural | Grip Surface<br>Superficie Grip   Surface Grip<br>Grip Oberflächen   Superficie Grip |
|---|---|---|--|
|  | B.C.R.A. (D.M.I. n. 236 μ>0,4)                    | > 0,40  | > 0,40   |
|   | ANSI A137.1 (DCOF WET >0,42)                      | > 0,42  | > 0,42   |
|   | DIN EN 16165 Annex B                              | R10   | R11  |
|   | DIN EN 16165 Annex A                              | A+B+C MOSAICO 2,5x2,5   | A+B+C  |
|   | BS 7976<br>PTV ≥ 36 "Low slip risk"               |   | ≥ 36 Dry / ≥ 36 Wet  |

# Index

- The Company
- Technology
- Sizes
- Thicknesses
- Surfaces
- Porcelain stoneware
- Ecologycare
- Certifications
- Quality and Safety
- Ceramic of Italy
- Fincibec Group
- Campus
- Engineering
- Pools & Wellness
- Facades
- Raised Flooring
- Technical Specifications

## Contents by collection

- Aurum
- Blend
- Contact
- Cottage
- Ecostone
- Geology
- Glam
- Jasper**
- Stonerock
- Titan
- Uptown
- Two.0
- Two 20mm

## Contents by effect

- CONCRETE - Cemento
- WOOD - Legno
- STONE - Pietra

## Color Index

Color Index Two 20mm

## Contents by the size

# Cottage

Fine porcelain stoneware - Gres Fine Porcellanato  
Grès cérame fin - Feinsteinzeug - Gres fine porcelánico

download  
catalogue



Colours - Colori  
Couleurs - Farben - Colores

Sizes - Formati  
Formats - Formaten - Formatos

Surfaces - Superfici  
Surfaces - Oberflächen - Superficies

Selva

Ortles

Fassa

Ega

23x100 cm

Thicknesses - Spessori  
Epaisseurs - Dicken - Espesores

9 mm

Natural - Naturale  
Naturelle - Natur - Natural

Grip

Edges - Bordi  
Bordes - Kanten - Bordes

Natural - Naturale  
Naturel - Natur - Natural

ISO 13006 BlA - EN 14411/G  
Fully-resistant flooring  
Pavimenti a resistenza totale  
Sols à résistance totale - Absolut widerständige  
Fußböden - Pavimentos de resistencia total



wood effect - effetto legno - effet bois - holz-effekt - efecto madera

## Index

- The Company
- Technology
- Sizes
- Thicknesses
- Surfaces
- Porcelain stoneware
- Ecologycare
- Certifications
- Quality and Safety
- Ceramic of Italy
- Fincibec Group
- Campus
- Engineering
- Pools & Wellness
- Facades
- Raised Flooring
- Technical Specifications

### > Contents by collection

- |                |          |
|----------------|----------|
| Aurum          | Titan    |
| Blend          | Uptown   |
| Contact        | Two.0    |
| <b>Cottage</b> | Two 20mm |
| Ecostone       |          |
| Geology        |          |
| Glam           |          |
| Jasper         |          |
| Stonerock      |          |

### > Contents by effect

- CONCRETE - Cemento
- WOOD - Legno
- STONE - Pietra

### > Color Index

Color Index Two 20mm

### > Contents by the size

## Selva

## Ortles

## Fassa

## Ega



**SUPERFICIE NATURALE / BORDO NATURALE** **R9**  
23x100 - 9"x40" | 9 | 88198 | 59

**SUPERFICIE NATURALE / BORDO NATURALE** **R9**  
23x100 - 9"x40" | 9 | 88586 | 59

**SUPERFICIE NATURALE / BORDO NATURALE** **R9**  
23x100 - 9"x40" | 9 | 88199 | 59

**SUPERFICIE NATURALE / BORDO NATURALE** **R9**  
23x100 - 9"x40" | 9 | 88200 | 59

**SUPERFICIE GRIP / BORDO NATURALE** **A+B+C R11**  
23x100 - 9"x40" | 9 | 88589 | 59

**SUPERFICIE GRIP / BORDO NATURALE** **A+B+C R11**  
23x100 - 9"x40" | 9 | 88588 | 59

# Index

- The Company
- Technology
- Sizes
- Thicknesses
- Surfaces
- Porcelain stoneware
- Ecologycare
- Certifications
- Quality and Safety
- Ceramic of Italy
- Fincibec Group
- Campus
- Engineering
- Pools & Wellness
- Facades
- Raised Flooring
- Technical Specifications

## > Contents by collection

- Aurum
- Titan
- Blend
- Uptown
- Contact
- Two.0
- Cottage
- Two 20mm
- Ecostone
- Geology
- Glam
- Jasper
- Stonerock

## > Contents by effect

- CONCRETE - Cemento
- WOOD - Legno
- STONE - Pietra

## > Color Index

Color Index Two 20mm

## > Contents by the size

# Cottage

Fine porcelain stoneware - Gres Fine Porcellanato  
Grès cérame fin - Feinsteinzeug - Gres fine porcelánico

wood effect - effetto legno - effet bois - holz-effekt - efecto madera

Decors - Decorì - Eléments décoratifs - Dekore - Decoraciones

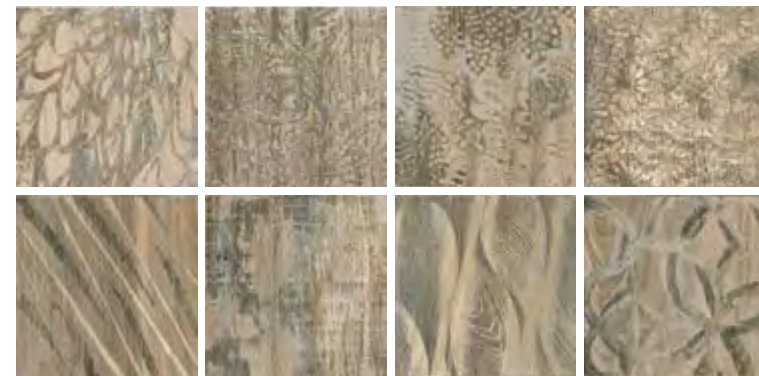

## SUPERFICIE NATURALE / BORDO NATURALE

\* FORMELLA COTTAGE GREY MIX 23x23 - 9"x9" 9 89208 293

## SUPERFICIE NATURALE / BORDO NATURALE

\* FORMELLA COTTAGE BROWN MIX 23x23 - 9"x9" 9 89209 293

\*Decors version with multiple subjects, packaged randomly (Matchable with all colours)

Versione decoro con più soggetti, confezionati random (Abbinabili a tutti i colori)

Version décoration avec plusieurs motifs, emballés de manière aléatoire (pouvant être assortis à toutes les couleurs)

Dekorierete Ausführung mit mehreren Darstellungen, zufällige Zusammenstellung (kann mit allen Farben kombiniert werden)

Versión decoración con varios temas, empaquetados de modo aleatorio (se puede combinar con todos los colores)

Mosaics - Mosaici - Mosaïques - Mosaik - Mosaicos

| SUPERFICIE NATURALE                               |   | A+B+C |     |
|---|---|-------|-----|
| MOSAICO 2,5x2,5 - 1"x1" SU FOGLIO 30x30 - 12"x12" |   |       |     |
| SELVA   | 9 | 89570 | 297 |
| ORTLES  | 9 | 89572 | 297 |
| FASSA   | 9 | 89571 | 297 |
| EGA   | 9 | 89573 | 297 |

Special pieces - Pezzi speciali - Pièces spéciales - Formstücke - Piezas especiales

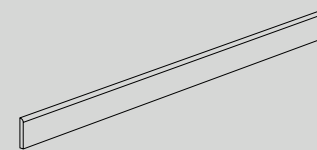

BATTISCOPA 7,1x100 - 2,8"x40"

NATURALE 16

Packaging - Imballi - Emballages - Verpackung - Embalajes

### FLOOR TILES / PAVIMENTI / PAVIMENTS / GRUNDFLESEN / AZULEJOS

|   | sizes<br>formati<br>formats<br>Formate<br>formatos | 23x100<br>9"x40" | 23x23<br>9"x9"<br>formella | 30x30 2,5x2,5<br>12"x12"1"x1"<br>mosaico |
|---|--|------------------|----------------------------|--|
| boxes<br>colli<br>boîtes<br>Kartons<br>cajas        | pc.  | 5                | 16                         | 11 fogli                                 |
|   | m <sup>2</sup>                                     | 1,15             | 0,846                      | 1  |
|   | kg   | 24               | 22                         | 21                                       |
| pallets<br>palette<br>palette<br>Paletts<br>paletas | colli  | 48               |                            |  |
|   | m <sup>2</sup>                                     | 55,2             |                            |  |
|   | kg   | 1152             |                            |  |

### SPECIAL PIECES / PEZZI SPECIALI / PIÈCES SPÉCIALES / FORMSTÜCKE / PIEZAS ESPECIALES

|  | sizes<br>formati<br>formats<br>Formate<br>formatos | 7,1x100<br>2,8"x40"<br>battiscopa |
|--|--|-----------------------------------|
| boxes<br>colli<br>boîtes<br>Kartons<br>cajas | pc.  | 6                                 |
|  | ml   | 6                                 |
|  | kg   | 10,50                             |

When laying you are recommended not to stagger more than about 20 cm. Recommended joint, minimum 2 mm. Posa consigliata con una sfalsatura non superiore a 20 cm e fuga minima raccomandata 2 mm.  
Pose conseillée avec décalage pas supérieur à 20 cm et joint recommandé minimum de 2 mm.  
Empfohlene Verlegung nicht mehr als 20 cm versetzt und mit einer Fuge von mindestens 2 mm.  
Posa recomendada no más de 20 cm, y escape mínimo de 2 mm.

Slip - Scivolosità - Glissance - Rutschwert - Adherencia

|         | Standard<br>Norma Standard   Norm   Norme   Norme | Natural Surface<br>Superficie Natural   Surface Naturelle<br>Natur Oberflächen   Superficie Natural | Grip Surface<br>Superficie Grip   Surface Grip<br>Grip Oberflächen   Superficie Grip |
|---------|---|---|--|
|         | B.C.R.A. (D.M.I. n. 236 μ>0,4)                    | > 0,40  | > 0,40   |
|         | ANSI A137.1 (DCOF WET >0,42)                      | > 0,42  | > 0,42   |
|         | DIN EN 16165 Annex B                              | R9  | R11  |
|         | DIN EN 16165 Annex A                              | A+B+C MOSAICO 2,5x2,5   | A+B+C  |
|         | BS 7976   |   | ≥ 36 Dry / ≥ 36 Wet  |
| AS 4586 |   | Class P4  |  |

# Index

- The Company
- Technology
- Sizes
- Thicknesses
- Surfaces
- Porcelain stoneware
- Ecologycare
- Certifications
- Quality and Safety
- Ceramic of Italy
- Fincibec Group
- Campus
- Engineering
- Pools & Wellness
- Facades
- Raised Flooring
- Technical Specifications

## Contents by collection

- Aurum
- Blend
- Contact
- Cottage
- Ecostone
- Geology
- Glam
- Jasper
- Stonerock
- Titan
- Uptown
- Two.0
- Two 20mm

## Contents by effect

- CONCRETE - Cemento
- WOOD - Legno
- STONE - Pietra

## Color Index

Color Index Two 20mm

## Contents by the size



Fine porcelain stoneware - Gres Fine Porcellanato  
Grès cérame fin - Feinsteinzeug - Gres fine porcelánico

## STONE EFFECT - EFFETTO PIETRA

effet pierre - Steineffekt - efecto piedra

*pag.* 58 Contact  
*pag.* 66 Geology  
*pag.* 72 Aurum  
*pag.* 78 Glam  
*pag.* 84 Ecostone  
*pag.* 90 Stonerock  
*pag.* 96 Uptown

# Index

- The Company
- Technology
- Sizes
- Thicknesses
- Surfaces
- Porcelain stoneware
- Ecologycare
- Certifications
- Quality and Safety
- Ceramic of Italy
- Fincibec Group
- Campus
- Engineering
- Pools & Wellness
- Facades
- Raised Flooring
- Technical Specifications

### > Contents by collection

|           |          |
|-----------|----------|
| Aurum     | Titan    |
| Blend     | Uptown   |
| Contact   | Two.0    |
| Cottage   | Two 20mm |
| Ecostone  |          |
| Geology   |          |
| Glam      |          |
| Jasper    |          |
| Stonerock |          |

### > Contents by effect

CONCRETE - Cemento  
WOOD - Legno  
**STONE - Pietra**

### > Color Index

**Color Index** Two 20mm

### > Contents by the size

# Contact

Fine porcelain stoneware - Gres Fine Porcelánico  
Grès cérame fin - Feinsteinzeug - Gres fine porcelánico

download  
catalogue



watch  
the video



Colours - Colori  
Couleurs - Farben - Cores

Stone White

Mystic

Elegance

Heaven

Space

Vogue

Sizes - Formati  
Formats - Formaten - Formatos

120x278 cm  
(\*120x260 cm)  
120x120 cm  
60x120 cm  
80x80 cm  
60x60 cm  
30x60 cm

Thicknesses - Spessori  
Epaisseurs - Dicken - Espesores

7 mm  
9 mm

Surfaces - Superfici  
Surfaces - Oberflächen - Superficies

Natural - Naturale  
Naturelle - Natur - Natural

Brushed - Molata  
Adouci - Geschliffen - Molida

Grip

Edges - Bordi  
Bordes - Kanten - Bordes

Rectified - Rettificato  
Rectifié - Rektifiziert - Rectificado

 20mm **TWO**  
80x80 cm  
PAG. 130

ISO 13006 B1a - EN 14411/G  
Fully-resistant flooring  
Pavimenti a resistenza totale  
Sols à résistance totale - Absolut widerständige  
Fußböden - Pavimentos de resistencia total

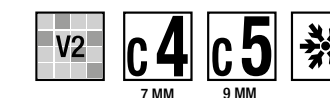

\* cm 120x260  
after after out of stock  
fino ad esaurimento scorte  
jusqu'à épuisement des stocks  
hasta agotar el stock  
solange der Vorrat reicht

stone effect - effetto pietra - effet pierre - Steineffekt - efecto piedra

## Index

- The Company
- Technology
- Sizes
- Thicknesses
- Surfaces
- Porcelain stoneware
- Ecologycare
- Certifications
- Quality and Safety
- Ceramic of Italy
- Fincibec Group
- Campus
- Engineering
- Pools & Wellness
- Facades
- Raised Flooring
- Technical Specifications

### Contents by collection

- Aurum
- Blend
- Contact
- Cottage
- Ecostone
- Geology
- Glam
- Jasper
- Stonerock
- Titan
- Uptown
- Two.0
- Two 20mm

### Contents by effect

- CONCRETE - Cemento
- WOOD - Legno
- STONE - Pietra

### Color Index

Color Index Two 20mm

### Contents by the size

## Vogue

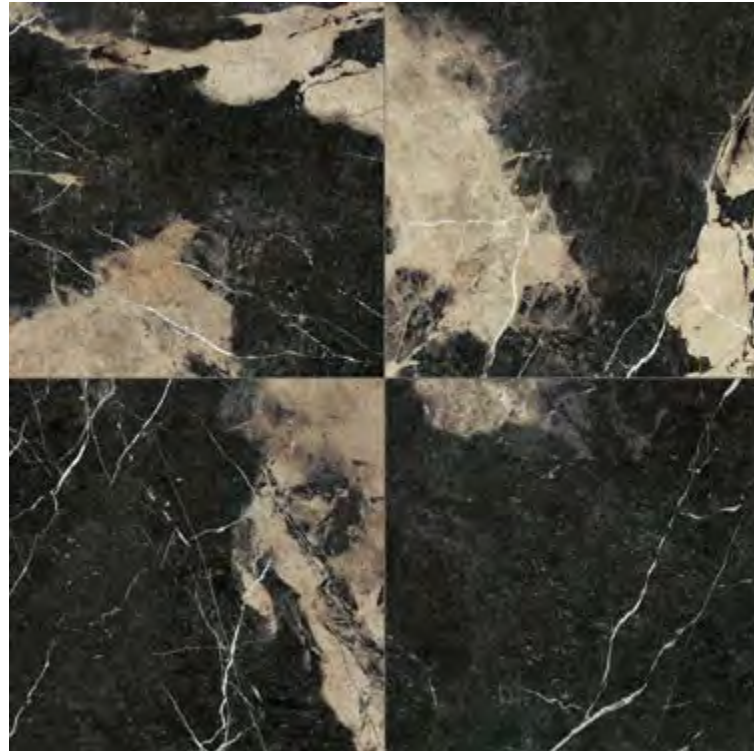

| SUPERFICIE NATURALE / BORDO RETTIFICATO |   | A+B    | R10 |
|---|---|--------|-----|
| ▲ 120x120 - 47"x47"                     | 9 | 128639 | 127 |
| 60x120 - 24"x47"                        | 9 | 129201 | 93  |
| 80x80 - 31,5"x31,5"                     | 9 | 130154 | 93  |
| 60x60 - 24"x24"                         | 9 | 129227 | 69  |
| 30x60 - 12"x24"                         | 9 | 129240 | 63  |

| SUPERFICIE MOLATA / BORDO RETTIFICATO |   |        |     |
|---------------------------------------|---|--------|-----|
| *▲ 120x260 - 47"x102"                 | 7 | 130151 | 213 |
| ▲ 120x120 - 47"x47"                   | 9 | 128645 | 163 |
| 60x120 - 24"x47"                      | 9 | 129195 | 109 |
| 80x80 - 31,5"x31,5"                   | 9 | 130156 | 109 |
| 60x60 - 24"x24"                       | 9 | 129207 | 83  |
| 30x60 - 12"x24"                       | 9 | 129233 | 73  |

\* cm 120x260  
after out of stock  
fino ad esaurimento scorte  
jusqu'à épuisement des stocks  
hasta agotar el stock  
solange der Vorrat reicht

▲ cm 120x260 pallet surcharge 160 € - stand containing 295 €  
cm 120x260 addebito cassa 160 € - cavalla 295 €  
cm 120x260 surtaxe caisse 160 € - chevalet 295 €  
cm 120x260 Aufpreis Kiste 160 € - Ständer 295 €  
cm 120x260 recargo caja 160 € - caballete 295 €

## Mystic



| SUPERFICIE NATURALE / BORDO RETTIFICATO |   | A+B    | R10 |
|---|---|--------|-----|
| ▲ 120x120 - 47"x47"                     | 9 | 128640 | 127 |
| 60x120 - 24"x47"                        | 9 | 129202 | 93  |
| 60x60 - 24"x24"                         | 9 | 129228 | 69  |
| 30x60 - 12"x24"                         | 9 | 129241 | 63  |

| SUPERFICIE MOLATA / BORDO RETTIFICATO |   |        |     |
|---------------------------------------|---|--------|-----|
| *▲ 120x260 - 47"x102"                 | 7 | 130152 | 213 |
| ▲ 120x120 - 47"x47"                   | 9 | 128646 | 163 |
| 60x120 - 24"x47"                      | 9 | 129196 | 109 |
| 60x60 - 24"x24"                       | 9 | 129208 | 83  |
| 30x60 - 12"x24"                       | 9 | 129234 | 73  |

▲ cm 120x120 split pallet surcharge 40 € each - lightened stand containing 95 €  
cm 120x120 addebito frazione di paletta 40 € - cavalla alleggerita 95 €  
cm 120x120 surtaxe contremarque 40 € - chevalet allégé 95 €  
cm 120x120 Aufpreis Teilpalette 40 € - leichter Ständer 95 €  
cm 120x120 recargo fracción de paleta 40 € - soporte ligero 95 €

## Stone White



| SUPERFICIE NATURALE / BORDO RETTIFICATO |   | A+B    | R10 |
|---|---|--------|-----|
| ▲ 120x120 - 47"x47"                     | 9 | 128641 | 127 |
| 60x120 - 24"x47"                        | 9 | 129203 | 93  |
| 60x60 - 24"x24"                         | 9 | 129229 | 69  |
| 30x60 - 12"x24"                         | 9 | 129242 | 63  |

| SUPERFICIE MOLATA / BORDO RETTIFICATO |   |        |     |
|---------------------------------------|---|--------|-----|
| *▲ 120x260 - 47"x102"                 | 7 | 130143 | 213 |
| ▲ 120x120 - 47"x47"                   | 9 | 128647 | 163 |
| 60x120 - 24"x47"                      | 9 | 129197 | 109 |
| 60x60 - 24"x24"                       | 9 | 129209 | 83  |
| 30x60 - 12"x24"                       | 9 | 129236 | 73  |

\* cm 120x260  
after out of stock  
fino ad esaurimento scorte  
jusqu'à épuisement des stocks  
hasta agotar el stock  
solange der Vorrat reicht

▲ cm 120x260 pallet surcharge 160 € - stand containing 295 €  
cm 120x260 addebito cassa 160 € - cavalla 295 €  
cm 120x260 surtaxe caisse 160 € - chevalet 295 €  
cm 120x260 Aufpreis Kiste 160 € - Ständer 295 €  
cm 120x260 recargo caja 160 € - caballete 295 €

## Heaven



| SUPERFICIE NATURALE / BORDO RETTIFICATO |   | A+B    | R10 |
|---|---|--------|-----|
| ▲ 120x120 - 47"x47"                     | 9 | 128642 | 127 |
| 60x120 - 24"x47"                        | 9 | 129204 | 93  |
| 60x60 - 24"x24"                         | 9 | 129230 | 69  |
| 30x60 - 12"x24"                         | 9 | 129243 | 63  |

| SUPERFICIE MOLATA / BORDO RETTIFICATO |   |        |     |
|---------------------------------------|---|--------|-----|
| ▲ 120x120 - 47"x47"                   | 9 | 128648 | 163 |
| 60x120 - 24"x47"                      | 9 | 129198 | 109 |
| 60x60 - 24"x24"                       | 9 | 129210 | 83  |
| 30x60 - 12"x24"                       | 9 | 129237 | 73  |

▲ cm 120x120 split pallet surcharge 40 € each - lightened stand containing 95 €  
cm 120x120 addebito frazione di paletta 40 € - cavalla alleggerita 95 €  
cm 120x120 surtaxe contremarque 40 € - chevalet allégé 95 €  
cm 120x120 Aufpreis Teilpalette 40 € - leichter Ständer 95 €  
cm 120x120 recargo fracción de paleta 40 € - soporte ligero 95 €

- The Company
- Technology
- Sizes
- Thicknesses
- Surfaces
- Porcelain stoneware
- Ecologycare
- Certifications
- Quality and Safety
- Ceramic of Italy
- Fincibec Group
- Campus
- Engineering
- Pools & Wellness
- Facades
- Raised Flooring
- Technical Specifications

## Contents by collection

- Aurum
- Blend
- Contact
- Cottage
- Ecostone
- Geology
- Glam
- Jasper
- Stonerock
- Titan
- Uptown
- Two.0
- Two 20mm

## Contents by effect

- CONCRETE - Cemento
- WOOD - Legno
- STONE - Pietra

## Color Index

Color Index Two 20mm

## Contents by the size



## Space

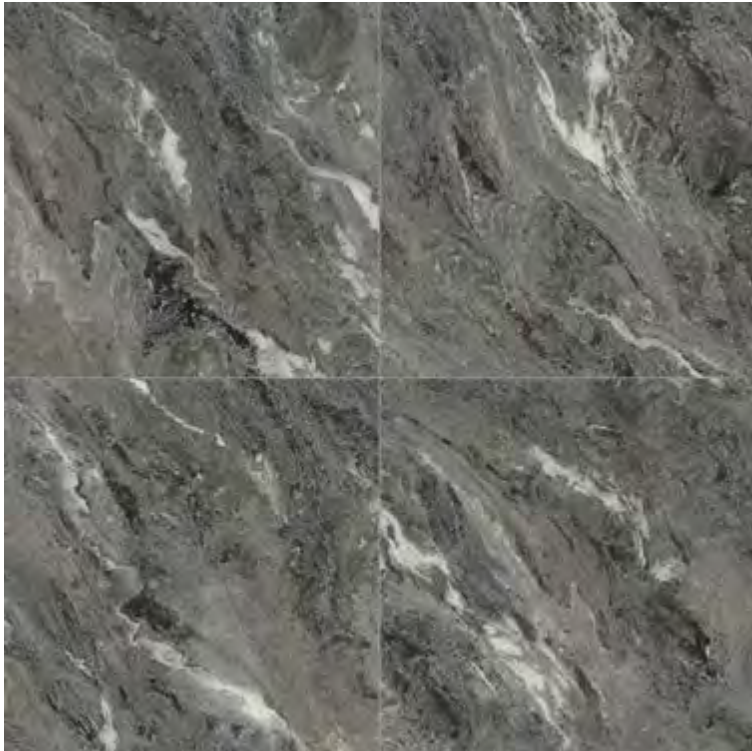

| SUPERFICIE NATURALE / BORDO RETTIFICATO |   | A+B R10 |     |
|---|---|---------|-----|
| ▲ 120x120 - 47"x47"                     | 9 | 128643  | 127 |
| 60x120 - 24"x47"                        | 9 | 129205  | 93  |
| 60x60 - 24"x24"                         | 9 | 129231  | 69  |
| 30x60 - 12"x24"                         | 9 | 129244  | 63  |

| SUPERFICIE MOLATA / BORDO RETTIFICATO |   |        |     |
|---------------------------------------|---|--------|-----|
| ▲ 120x120 - 47"x47"                   | 9 | 128649 | 163 |
| 60x120 - 24"x47"                      | 9 | 129199 | 109 |
| 60x60 - 24"x24"                       | 9 | 129211 | 83  |
| 30x60 - 12"x24"                       | 9 | 129238 | 73  |

## Elegance



| SUPERFICIE NATURALE / BORDO RETTIFICATO |   | A+B R10 |     |
|---|---|---------|-----|
| ▲ 120x120 - 47"x47"                     | 9 | 128644  | 127 |
| 60x120 - 24"x47"                        | 9 | 129206  | 93  |
| 80x80 - 31,5"x31,5"                     | 9 | 130153  | 93  |
| 60x60 - 24"x24"                         | 9 | 129232  | 69  |
| 30x60 - 12"x24"                         | 9 | 129245  | 63  |

| SUPERFICIE MOLATA / BORDO RETTIFICATO |   |        |     |
|---------------------------------------|---|--------|-----|
| ▲ 120x120 - 47"x47"                   | 9 | 128650 | 163 |
| 60x120 - 24"x47"                      | 9 | 129200 | 109 |
| 80x80 - 31,5"x31,5"                   | 9 | 130155 | 109 |
| 60x60 - 24"x24"                       | 9 | 129212 | 83  |
| 30x60 - 12"x24"                       | 9 | 129239 | 73  |

| SUPERFICIE GRIP / BORDO RETTIFICATO |   | A+B+C R11 |    |
|-------------------------------------|---|-----------|----|
| 80x80 - 31,5"x31,5"                 | 9 | 130158    | 93 |

## Mosaics - Mosaici - Mosaïques - Mosaik - Mosaicos

| SUPERFICIE NATURALE                                 |   | A+B    |     |
|---|---|--------|-----|
| MOSAICO 4,7x4,7 - 1,8"x1,8" SU RETE 30x30 - 12"x12" |   |        |     |
| VOGUE   | 9 | 130181 | 253 |
| MYSTIC  | 9 | 130182 | 253 |
| ELEGANCE  | 9 | 130186 | 253 |
| HEAVEN  | 9 | 130184 | 253 |
| SPACE   | 9 | 130185 | 253 |
| STONE WHITE   | 9 | 130183 | 253 |



**SUPERFICIE MOLATA**  
SKILL ELEGANCE 31x34 - 12"x13" 9 130171 ● 77



**SUPERFICIE MOLATA**  
SKILL STONE WHITE 31x34 - 12"x13" 9 130170 ● 77



**SUPERFICIE MOLATA**  
FASHION VOGUE 22x31 - 9"x12" 9 130172 ● 53



**SUPERFICIE MOLATA**  
FASHION MYSTIC 22x31 - 9"x12" 9 130173 ● 53



**SUPERFICIE MOLATA**  
FASHION HEAVEN 22x31 - 9"x12" 9 130175 ● 53



**SUPERFICIE MOLATA**  
FASHION SPACE 22x31 - 9"x12" 9 130176 ● 53



**SUPERFICIE MOLATA**  
FASHION ELEGANCE 22x31 - 9"x12" 9 130177 ● 53



**SUPERFICIE MOLATA**  
FASHION MIX BLACK 22x31 - 9"x12" 9 130180 ● 53



**SUPERFICIE MOLATA**  
FASHION STONE WHITE 22x31 - 9"x12" 9 130174 ● 53



**SUPERFICIE MOLATA**  
FASHION MIX BLUE 22x31 - 9"x12" 9 130178 ● 53

- The Company
- Technology
- Sizes
- Thicknesses
- Surfaces
- Porcelain stoneware
- Ecologycare
- Certifications
- Quality and Safety
- Ceramic of Italy
- Fincibec Group
- Campus
- Engineering
- Pools & Wellness
- Facades
- Raised Flooring
- Technical Specifications

## Contents by collection

- Aurum
- Blend
- Contact
- Cottage
- Ecostone
- Geology
- Glam
- Jasper
- Stonerock
- Titan
- Uptown
- Two.0
- Two 20mm

## Contents by effect

- CONCRETE - Cemento
- WOOD - Legno
- STONE - Pietra

## Color Index

Color Index Two 20mm

## Contents by the size

▲ cm 120x120 split pallet surcharge 40 € each - lightened stand containing 95 €  
cm 120x120 addebito frazione di paletta 40 € - cavalla alleggerita 95 €  
cm 120x120 surtaxe contremarque 40 € - chevalet allégé 95 €  
cm 120x120 Aufpreis Teilpalette 40 € - leichter Ständer 95 €  
cm 120x120 recargo fracción de paleta 40 € - soporte ligero 95 €

# Contact

Fine porcelain stoneware - Gres Fine Porcellanato  
Grès cérame fin - Feinsteinzeug - Gres fine porcelánico

stone effect - effetto pietra - effet pierre - Steineffekt - efecto piedra

Special pieces - Pezzi speciali - Pièces spéciales - Formstücke - Piezas especiales

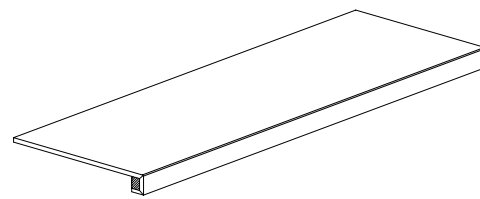

**BATTISCOPIA 5,4x60 - 2,1"x24"**  
NATURALE RETT. ● 10

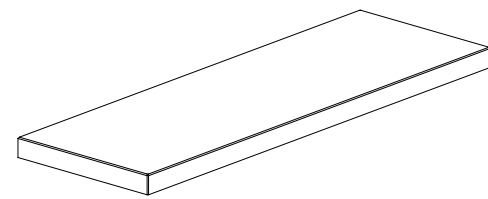

**GRADONE COSTA RETTA 33x120 - 13"x47"**  
NATURALE RETT. ● 333  
MOLATA RETT. ● 337

**GRADONE ANGOLARE COSTA RETTA DX/SX 33x120 - 13"x47"**  
NATURALE RETT. ● 345  
MOLATA RETT. ● 349

Packaging - Imballi - Emballages - Verpackung - Embalajes

## FLOOR TILES / PAVIMENTI / PAVIMENTS / GRUNDFLIESEN / AZULEJOS

|   | sizes<br>formati<br>formats<br>Formate<br>formatos | 120x260<br>47"x102" |         | 120x120<br>47"x47" | 60x120<br>24"x47" | 80x80<br>31,5"x31,5" | 60x60<br>24"x24" | 30x60<br>12"x24" | 30x30 4,7x4,7<br>12"x12" 1,8"x1,8"<br>mosaico su rete | 22x31<br>9"x12"<br>mosaico | 31x34<br>12"x13"<br>mosaico |
|---|--|---------------------|---------|--------------------|-------------------|----------------------|------------------|------------------|---|----------------------------|-----------------------------|
|   |  | cassa               | cavalla |                    |                   |                      |                  |                  |   |                            |                             |
| <b>boxes</b><br>colli<br>boîtes<br>Kartons<br>cajas | pc.  | 1                   |         | 2                  | 2                 | 2                    | 3                | 6                | 11 fogli  | 5 fogli                    | 5 fogli                     |
|   | m <sup>2</sup>                                     | 3,12                |         | 2,88               | 1,44              | 1,28                 | 1,08             | 1,08             | 1   | 0,34                       | 0,527                       |
|   | kg   | 53                  |         | 58                 | 31                | 26,2                 | 22,5             | 22,5             | 20,3  | 7,5                        | 11,6                        |
| <b>pallets</b><br>palette<br>paletas                | colli  | 20                  | 36      | 20                 | 35                | 40                   | 40               | 48               |   |                            |                             |
|   | m <sup>2</sup>                                     | 62,4                | 112,32  | 57,6               | 50,4              | 51,2                 | 43,2             | 51,84            |   |                            |                             |
|   | kg   | 1060                | 1908    | 1160               | 1085              | 1048                 | 900              | 1080             |   |                            |                             |

## SPECIAL PIECES / PEZZI SPECIALI / PIÈCES SPÉCIALES / FORMSTÜCKE / PIEZAS ESPECIALES

|  | sizes<br>formati<br>formats<br>Formate<br>formatos | 5,4x60<br>2,1"x24"<br>battiscopa                    | 33x120<br>13"x47"<br>gradone costa retta | 33x120<br>13"x47"<br>gradone angolare<br>costa retta |
|--|--|---|--|--|
|  |  | <b>boxes</b><br>colli<br>boîtes<br>Kartons<br>cajas | pc.                                      | 14   |
|  | ml   | 8,4   | 1,2                                      | 1,2  |
|  | kg   | 11  | 11,15                                    | 11,7   |

Slip - Scivolosità - Glisance - Rutschwert - Adherencia

|  | Standard<br>Norma Standard   Norm   Norme   Norme | Natural Surface<br>Superficie Natural   Surface Naturelle<br>Natur Oberflächen   Superficie Natural | Grip Surface<br>Superficie Grip   Surface Grip<br>Grip Oberflächen   Superficie Grip |
|--|---|---|--|
|  | B.C.R.A. (D.M.I. n. 236 μ>0,4)                    | > 0,40  | > 0,40   |
|  | ANSI A137.1 (DCOF WET >0,42)                      | > 0,42  | > 0,42   |
|  | DIN EN 16165 Annex B                              | R10   | R11  |
|  | DIN EN 16165 Annex A                              | A+B<br>A+B MOSAICO 4,7x4,7  | A+B+C  |
|  | BS 7976<br>PTV ≥ 36 "Low slip risk"               | ≥ 36 Dry<br>≥ 36 Wet  | ≥ 36 Dry<br>≥ 36 Wet   |
|  | AS 4586   | Class P3  | Class P4   |



# Index

- The Company
- Technology
- Sizes
- Thicknesses
- Surfaces
- Porcelain stoneware
- Ecologycare
- Certifications
- Quality and Safety
- Ceramic of Italy
- Fincibec Group
- Campus
- Engineering
- Pools & Wellness
- Facades
- Raised Flooring
- Technical Specifications

## Contents by collection

- Aurum
- Blend
- Contact
- Cottage
- Ecostone
- Geology
- Glam
- Jasper
- Stonerock
- Titan
- Uptown
- Two.0
- Two 20mm

## Contents by effect

- CONCRETE - Cemento
- WOOD - Legno
- STONE - Pietra

## Color Index

Color Index Two 20mm

## Contents by the size

# Geology

Fine porcelain stoneware - Gres Fine Porcellanato  
Grés cérame fin - Feinsteinzeug - Gres fine porcelánico

download  
catalogue



watch  
the video



Colours - Colori  
Couleurs - Farben - Coiores

Sizes - Formati  
Formats - Formaten - Formatos

Surfaces - Superfici  
Surfaces - Oberflächen - Superficies

Mineral



Mars



Fossil

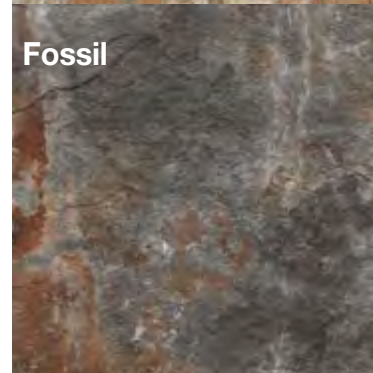

Atmosphere

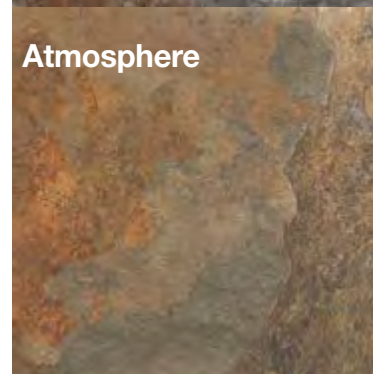

50x50 cm  
25x50 cm  
25x25 cm

Thicknesses - Spessori  
Epaisseurs - Dicken - Espesores

10 mm

Grip

Edges - Bordi  
Bordes - Kanten - Bordes

Natural - Naturale  
Naturelle - Natur - Natural

 **TWO**  
50x100 cm  
PAG. 132

ISO 13006 B1a - EN 14411/G  
Fully-resistant flooring  
Pavimenti a resistenza totale  
Sols à résistance totale - Absolut widerständige  
Fußböden - Pavimentos de resistencia total



stone effect - effetto pietra - effet pierre - Steineffekt - efecto piedra

## Index

- The Company
- Technology
- Sizes
- Thicknesses
- Surfaces
- Porcelain stoneware
- Ecologycare
- Certifications
- Quality and Safety
- Ceramic of Italy
- Fincibec Group
- Campus
- Engineering
- Pools & Wellness
- Facades
- Raised Flooring
- Technical Specifications

### > Contents by collection

- Aurum
- Blend
- Contact
- Cottage
- Ecostone
- Geology**
- Glam
- Jasper
- Stonerock
- Titan
- Uptown
- Two.0
- Two 20mm

### > Contents by effect

- CONCRETE - Cemento
- WOOD - Legno
- STONE - Pietra

### > Color Index

Color Index Two 20mm

### > Contents by the size

## Mineral



| SUPERFICIE GRIP / BORDO NATURALE |    | A+B+C R11 |    |
|----------------------------------|----|-----------|----|
| 50x50 - 20"x20"                  | 10 | 128213    | 63 |
| 25x50 - 10"x20"                  | 10 | 129078    | 63 |
| 25x25 - 10"x10"                  | 10 | 129084    | 63 |

## Fossil

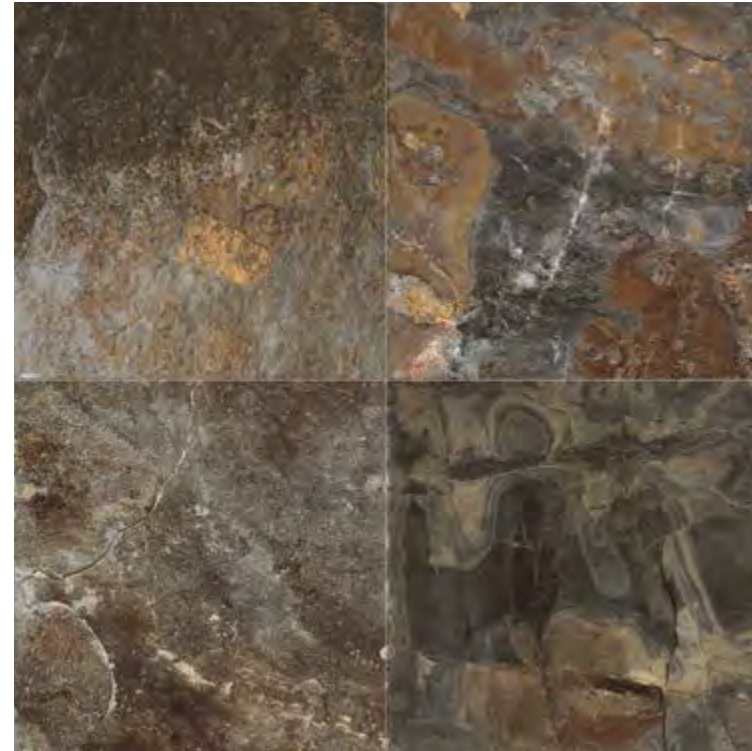

| SUPERFICIE GRIP / BORDO NATURALE |    | A+B+C R11 |    |
|----------------------------------|----|-----------|----|
| 50x50 - 20"x20"                  | 10 | 128215    | 63 |
| 25x50 - 10"x20"                  | 10 | 129077    | 63 |
| 25x25 - 10"x10"                  | 10 | 129083    | 63 |

## Mars

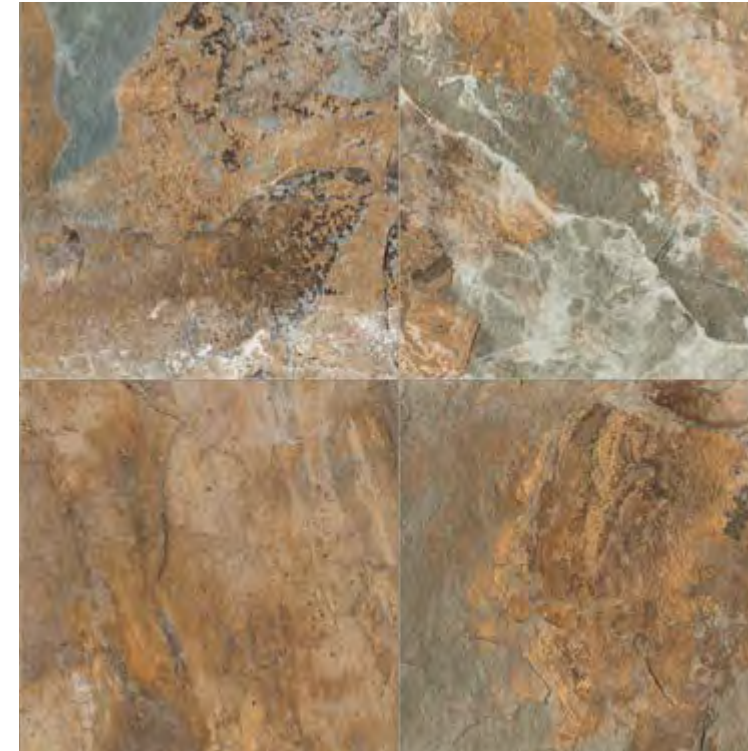

| SUPERFICIE GRIP / BORDO NATURALE |    | A+B+C R11 |    |
|----------------------------------|----|-----------|----|
| 50x50 - 20"x20"                  | 10 | 128214    | 63 |
| 25x50 - 10"x20"                  | 10 | 129076    | 63 |
| 25x25 - 10"x10"                  | 10 | 129082    | 63 |

## Atmosphere

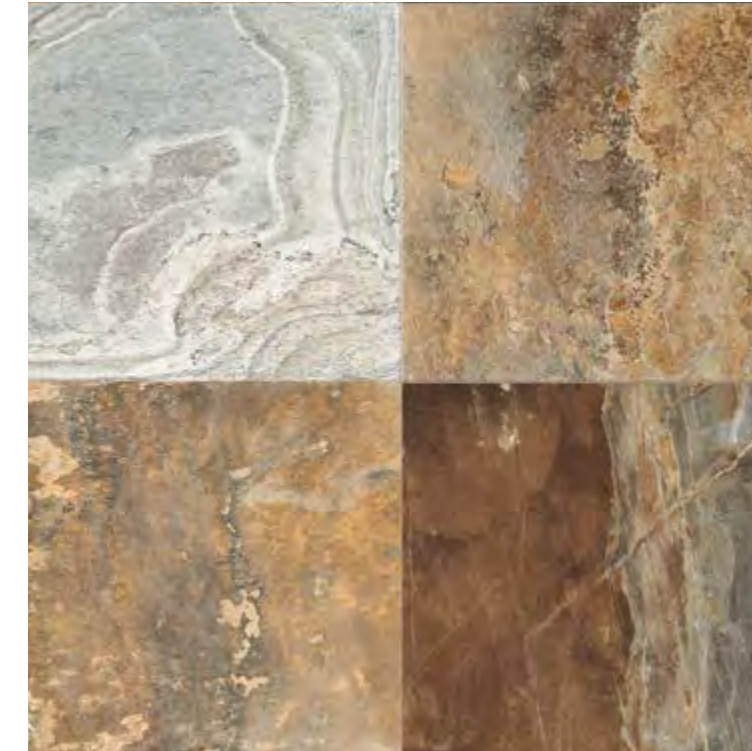

| SUPERFICIE GRIP / BORDO NATURALE |    | A+B+C R11 |    |
|----------------------------------|----|-----------|----|
| 50x50 - 20"x20"                  | 10 | 128212    | 63 |
| 25x50 - 10"x20"                  | 10 | 129079    | 63 |
| 25x25 - 10"x10"                  | 10 | 129085    | 63 |

| SUPERFICIE NATURALE / BORDO NATURALE |    | R9     |    |
|--------------------------------------|----|--------|----|
| 25x25 - 10"x10"                      | 10 | 130140 | 63 |

- The Company
- Technology
- Sizes
- Thicknesses
- Surfaces
- Porcelain stoneware
- Ecologycare
- Certifications
- Quality and Safety
- Ceramic of Italy
- Fincibec Group
- Campus
- Engineering
- Pools & Wellness
- Facades
- Raised Flooring
- Technical Specifications

## > Contents by collection

- Aurum
- Titan
- Blend
- Uptown
- Contact
- Two.0
- Cottage
- Two 20mm
- Ecostone
- Geology
- Glam
- Jasper
- Stonerock

## > Contents by effect

- CONCRETE - Cemento
- WOOD - Legno
- STONE - Pietra

## > Color Index

Color Index Two 20mm

## > Contents by the size

# Geology

Fine porcelain stoneware - Gres Fine Porcellanato  
Grès cérame fin - Feinsteinzeug - Gres fine porcelánico

Special pieces - Pezzi speciali - Pièces spéciales - Formstücke - Piezas especiales



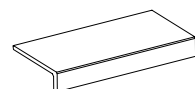

**BATTISCOPA 8x50 - 3"x20"**  
GRIP ● 8



**ELEMENTO ELLE MONOLITICO 15x30x4 - 6"x12" x1,6"**  
GRIP ● 22

Packaging - Imballi - Emballages - Verpackung - Embalajes

## FLOOR TILES / PAVIMENTI / PAVIMENTS / GRUNDFLIESEN / AZULEJOS

| sizes<br>formati<br>formats<br>Formate<br>formatos   |                | 50x50<br>20"x20" | 25x50<br>10"x20" | 25x25<br>10"x10" |
|--|----------------|------------------|------------------|------------------|
|  <b>boxes</b><br>colli<br>boîtes<br>Kartons<br>cajas       | pc.            | 4                | 9                | 17               |
|  | m <sup>2</sup> | 1                | 1,125            | 1,063            |
|  | kg             | 21,5             | 23,5             | 22,8             |
|  <b>pallets</b><br>pallet<br>palette<br>Paletts<br>paletas | colli          | 36               | 54               | 57               |
|  | m <sup>2</sup> | 36               | 60,75            | 60,59            |
|  | kg             | 774              | 1279             | 1299,6           |

## SPECIAL PIECES / PEZZI SPECIALI / PIÈCES SPÉCIALES / FORMSTÜCKE / PIEZAS ESPECIALES

| sizes<br>formati<br>formats<br>Formate<br>formatos   |     | 8x50<br>3"x20"<br>battiscopa | 15x30x4<br>6"x12" x1,6"<br>elemento elle<br>monolitico |
|--|-----|------------------------------|--|
|  <b>boxes</b><br>colli<br>boîtes<br>Kartons<br>cajas | pc. | 20                           | 6  |
|  | ml  | 10                           | 1,8  |
|  | kg  | 22,5                         | 8,1  |

Slip - Scivolosità - Glisance - Rutschwert - Adherencia

|   | Standard<br>Norma Standard   Norm   Norme   Norme | Natural Surface<br>Superficie Natural   Surface Naturelle<br>Natur Oberflächen   Superficie Natural | Grip Surface<br>Superficie Grip   Surface Grip<br>Grip Oberflächen   Superficie Grip |
|---|---|---|--|
|  | B.C.R.A. (D.M.I. n. 236 μ>0,4)                    | > 0,40  | > 0,40   |
|   | ANSI A137.1 (DCOF WET >0,42)                      | > 0,42  | > 0,42   |
|   | DIN EN 16165 Annex B                              | R9  | R11  |
|   | DIN EN 16165 Annex A                              |   | A+B+C  |
|   | BS 7976<br>PTV ≥ 36 "Low slip risk"               |   | ≥ 36 Dry<br>≥ 36 Wet   |
|   | AS 4586   |   | Class P4   |

stone effect - effetto pietra - effet pierre - Steineffekt - efecto piedra

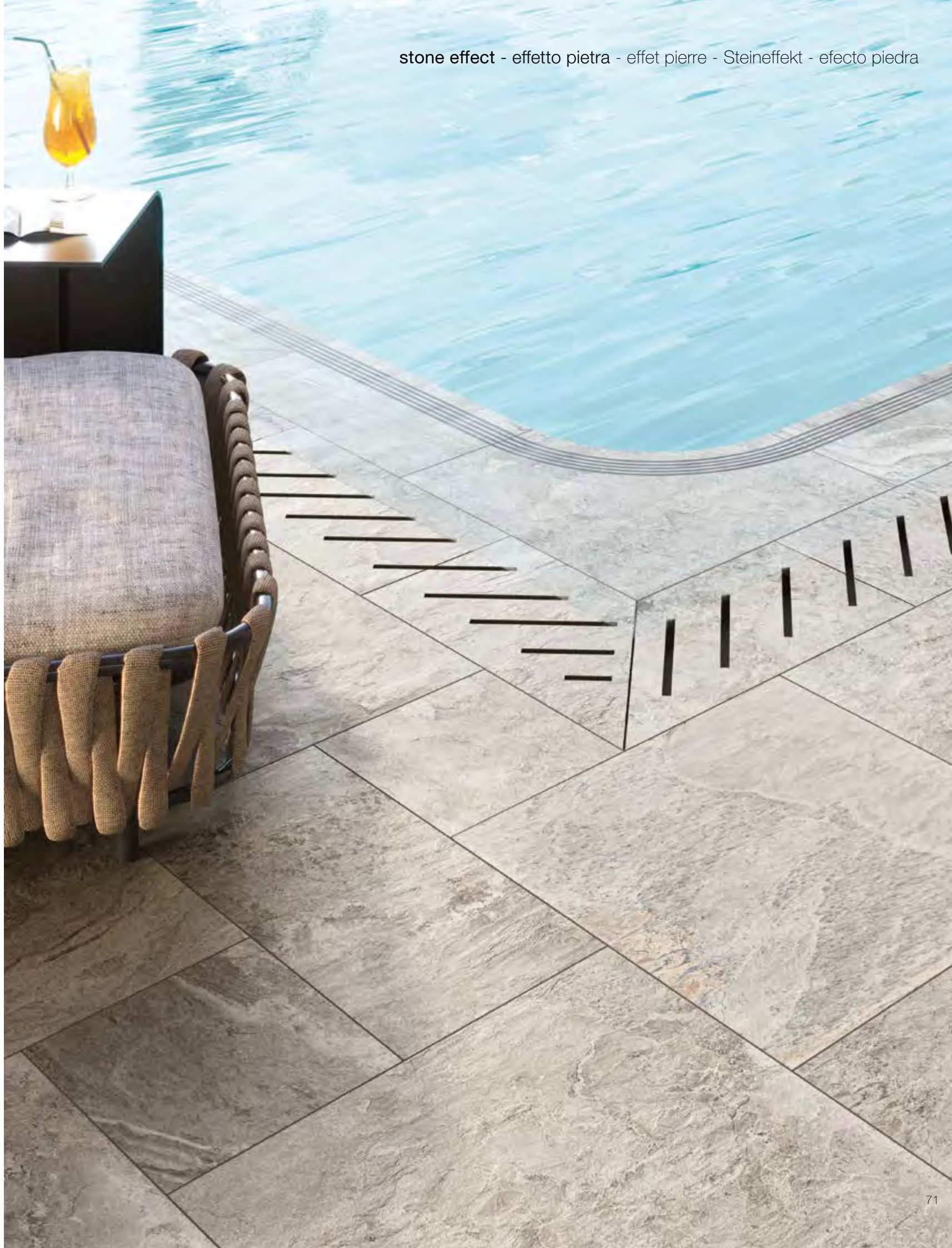

# Index

- The Company
- Technology
- Sizes
- Thicknesses
- Surfaces
- Porcelain stoneware
- Ecologycare
- Certifications
- Quality and Safety
- Ceramic of Italy
- Fincibec Group
- Campus
- Engineering
- Pools & Wellness
- Facades
- Raised Flooring
- Technical Specifications

## Contents by collection

- Aurum
- Blend
- Contact
- Cottage
- Ecostone
- Geology**
- Glam
- Jasper
- Stonerock
- Titan
- Uptown
- Two.0
- Two 20mm

## Contents by effect

- CONCRETE - Cemento
- WOOD - Legno
- STONE - Pietra

## Color Index

Color Index Two 20mm

## Contents by the size

# Aurum

Fine porcelain stoneware - Gres Fine Porcellanato  
Grès cérame fin - Feinsteinzeug - Gres fine porcelánico

download  
catalogue



watch  
the video



Colours - Colori  
Couleurs - Farben - Colores

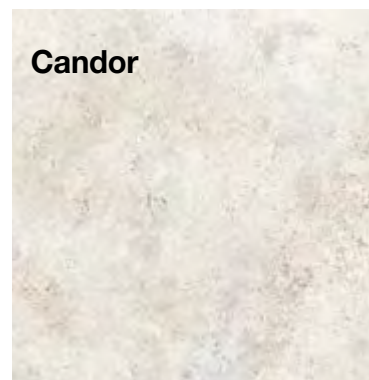

Candor

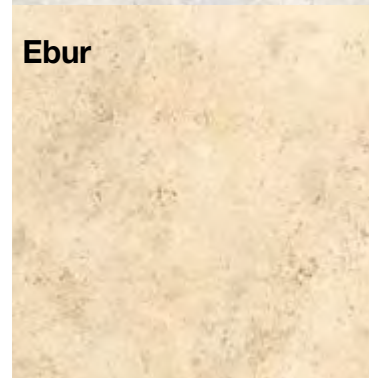

Ebur

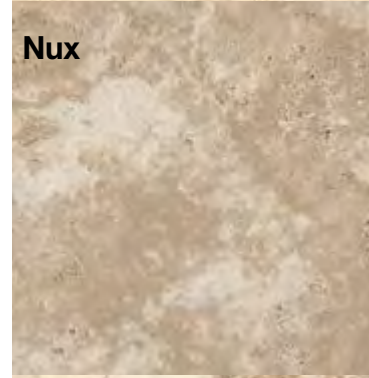

Nux

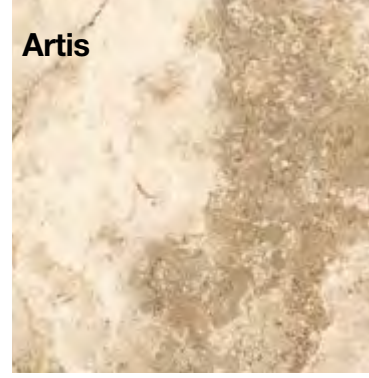

Artis

Sizes - Formati  
Formats - Formaten - Formatos

60x120 cm  
60x60 cm  
30x60 cm  
30x30 cm  
50x50 cm  
25x50 cm  
25x25 cm  
12,3x25 cm

Thicknesses - Spessori  
Epaisseurs - Dicken - Espesores

9 mm  
10 mm

Surfaces - Superfici  
Surfaces - Oberflächen - Superficies

Natural - Naturale  
Naturelle - Natur - Natural

Grip

Edges - Bordi  
Bordes - Kanten - Bordes

Rectified - Rettificato  
Rectifié - Rektifiziert - Rectificado

Natural - Naturale  
Naturelle - Natur - Natural

 **TWO**  
**50x100 cm**  
PAG. 128

ISO 13006 B1a - EN 14411/G  
Fully-resistant flooring  
Pavimenti a resistenza totale  
Sols à résistance totale - Absolut widerständige  
Fußböden - Pavimentos de resistencia total

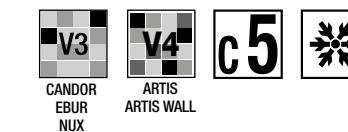

CANDOR  
EBUR  
NUX

ARTIS  
ARTIS WALL

stone effect - effetto pietra - effet pierre - Steineffekt - efecto piedra

## Index

- The Company
- Technology
- Sizes
- Thicknesses
- Surfaces
- Porcelain stoneware
- Ecologycare
- Certifications
- Quality and Safety
- Ceramic of Italy
- Fincibec Group
- Campus
- Engineering
- Pools & Wellness
- Facades
- Raised Flooring
- Technical Specifications

### > Contents by collection

- Aurum
- Blend
- Contact
- Cottage
- Ecostone
- Geology
- Glam
- Jasper
- Stonerock
- Titan
- Uptown
- Two.0
- Two 20mm

### > Contents by effect

- CONCRETE - Cemento
- WOOD - Legno
- STONE - Pietra

### > Color Index

Color Index Two 20mm

### > Contents by the size

## Candor



| SUPERFICIE NATURALE / BORDO RETTIFICATO |   | R10    |    |
|---|---|--------|----|
| 60x120 - 24"x47"                        | 9 | 124802 | 93 |
| 60x60 - 24"x24"                         | 9 | 124805 | 69 |
| 30x60 - 12"x24"                         | 9 | 124808 | 63 |
| 30x30 - 12"x12"                         | 9 | 124811 | 73 |

## Ebur



| SUPERFICIE NATURALE / BORDO RETTIFICATO |   | R10    |    |
|---|---|--------|----|
| 60x120 - 24"x47"                        | 9 | 124801 | 93 |
| 60x60 - 24"x24"                         | 9 | 124804 | 69 |
| 30x60 - 12"x24"                         | 9 | 124807 | 63 |
| 30x30 - 12"x12"                         | 9 | 124810 | 73 |

| SUPERFICIE GRIP / BORDO NATURALE |    | A+B+C R11 |    |
|----------------------------------|----|-----------|----|
| 50x50 - 20"x20"                  | 10 | 124793    | 63 |
| 25x50 - 10"x20"                  | 10 | 124771    | 63 |
| 25x25 - 10"x10"                  | 10 | 124813    | 63 |

## Nux



| SUPERFICIE NATURALE / BORDO RETTIFICATO |   | R10    |    |
|---|---|--------|----|
| 60x120 - 24"x47"                        | 9 | 124800 | 93 |
| 60x60 - 24"x24"                         | 9 | 124803 | 69 |
| 30x60 - 12"x24"                         | 9 | 124806 | 63 |
| 30x30 - 12"x12"                         | 9 | 124809 | 73 |

| SUPERFICIE GRIP / BORDO NATURALE |    | A+B+C R11 |    |
|----------------------------------|----|-----------|----|
| 50x50 - 20"x20"                  | 10 | 124792    | 63 |
| 25x50 - 10"x20"                  | 10 | 124770    | 63 |
| 25x25 - 10"x10"                  | 10 | 124812    | 63 |

## Artis



| SUPERFICIE GRIP / BORDO NATURALE |    | A+B+C R11 |    |
|----------------------------------|----|-----------|----|
| 50x50 - 20"x20"                  | 10 | 124794    | 63 |
| 25x50 - 10"x20"                  | 10 | 124772    | 63 |
| 25x25 - 10"x10"                  | 10 | 124814    | 63 |

| SUPERFICIE STRUTTURATA ARTIS WALL |    |        |     |
|-----------------------------------|----|--------|-----|
| 12,3x25 - 5"x10"                  | 10 | 125497 | 163 |

- The Company
- Technology
- Sizes
- Thicknesses
- Surfaces
- Porcelain stoneware
- Ecologycare
- Certifications
- Quality and Safety
- Ceramic of Italy
- Fincibec Group
- Campus
- Engineering
- Pools & Wellness
- Facades
- Raised Flooring
- Technical Specifications

## > Contents by collection

- Aurum
- Blend
- Contact
- Cottage
- Ecostone
- Geology
- Glam
- Jasper
- Stonerock
- Titan
- Uptown
- Two.0
- Two 20mm

## > Contents by effect

- CONCRETE - Cemento
- WOOD - Legno
- STONE - Pietra

## > Color Index

Color Index Two 20mm

## > Contents by the size

# Aurum

Fine porcelain stoneware - Gres Fine Porcellanato  
Grès cérame fin - Feinsteinzeug - Gres fine porcelánico

## Mosaics - Mosaici - Mosaïques - Mosaik - Mosaicos

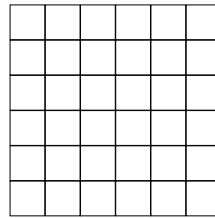
|  |  |
|--|--|
|  | <b>SUPERFICIE NATURALE</b> <b>A+B</b>                      |
|  | <b>MOSAICO 4,7x4,7 - 1,8"x1,8" SU RETE 30x30 - 12"x12"</b> |
| CANDOR   | 9 125109 253   |
| EBUR   | 9 125108 253   |
| NUX  | 9 125102 253   |

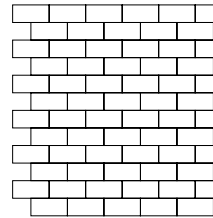

|   |  |
|---|--|
|  | <b>SUPERFICIE NATURALE</b> <b>A+B</b>                |
|   | <b>MURETTO 5x2 - 2"x0,7" SU RETE 30x30 - 12"x12"</b> |
| EBUR - NUX  | 9 125441 329   |

|  |   |
|--|---|
|  | <b>SUPERFICIE NATURALE</b> <b>A+B</b>   |
|  | <b>RIQUADRO SU RETE 30x30 - 12"x12"</b> |
| CANDOR - NUX   | 9 125442 53                             |



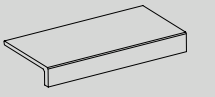
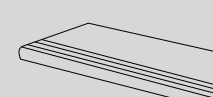
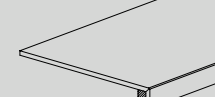
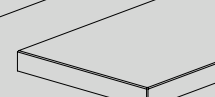

stone effect - effetto pietra - effet pierre - Steineffekt - efecto piedra

## Special pieces - Pezzi speciali - Pièces spéciales - Formstücke - Piezas especiales

|   |   |   |
|---|---|---|
|  |  |  |
| <b>BATTISCOPA 5,4x60 - 2,1"x24"</b><br>NATURALE RETT. ● 10                          | <b>BATTISCOPA 8x50 - 3"x20"</b><br>GRIP ● 8   | <b>ELEMENTO ELLE MONOLITICO 15x30x4 - 6"x12" x1,6"</b><br>GRIP ● 22                 |
|  |  |  |
| <b>GRADINO 30x60 - 12"x24"</b><br>NATURALE RETT. ● 55                               | <b>GRADONE COSTA RETTA 33x120 - 13"x47"</b><br>NATURALE RETT. ● 333                 | <b>GRADONE ANGOLARE COSTA RETTA DX/SX 33x120 - 13"x47"</b><br>NATURALE RETT. ● 345  |

## Packaging - Imballi - Emballages - Verpackung - Embalajes

| FLOOR TILES / PAVIMENTI / PAVIMENTS / GRUNDFLIESEN / AZULEJOS  |  |                   |                  |                  |                  |                  |                  |                  |                   |   |  |                                   |
|--|--|-------------------|------------------|------------------|------------------|------------------|------------------|------------------|-------------------|---|--|-----------------------------------|
|  | sizes<br>formati<br>formats<br>Formate<br>formatos | 60x120<br>24"x47" | 60x60<br>24"x24" | 30x60<br>12"x24" | 30x30<br>12"x12" | 50x50<br>20"x20" | 25x50<br>10"x20" | 25x25<br>10"x10" | 12,3x25<br>5"x10" | 30x30 4,7x4,7<br>12"x12" 1,8"x1,8"<br>mosaico su rete | 30x30 4,7x4,7<br>5x2" 2"x0,7"<br>muretto su rete | 30x30 4,7x4,7<br>riquadro su rete |
|  boxes<br>colli<br>boîtes<br>Kartons<br>cajas        | pc.  | 2                 | 3                | 6                | 13               | 4                | 9                | 17               | 34                | 11 fogli  | 5 fogli  | 5 fogli                           |
|  | m <sup>2</sup>                                     | 1,44              | 1,08             | 1,08             | 1,17             | 1                | 1,125            | 1,06             | 1,05              | 1   | 0,45   | 0,45                              |
|  | kg   | 31                | 22,50            | 22,50            | 23               | 21,5             | 22,7             | 21,9             | 22,3              | 20,3  | 9  | 9                                 |
|  pallets<br>pallet<br>palette<br>Paletts<br>paletas | colli  | 35                | 40               | 48               | 48               | 36               | 54               | 57               | 57                |   |  |                                   |
|  | m <sup>2</sup>                                     | 50,4              | 43,2             | 51,84            | 56,16            | 36               | 60,75            | 60,59            | 59,85             |   |  |                                   |
|  | kg   | 1085              | 900              | 1080             | 1104             | 774              | 1230             | 1299             | 1271              |   |  |                                   |

| SPECIAL PIECES / PEZZI SPECIALI / PIÈCES SPÉCIALES / FORMSTÜCKE / PIEZAS ESPECIALES  |  |                                  |                              |  |                             |  |  |
|--|--|----------------------------------|------------------------------|--|-----------------------------|--|--|
|  | sizes<br>formati<br>formats<br>Formate<br>formatos | 5,4x60<br>2,1"x24"<br>battiscopa | 8x50<br>3"x20"<br>battiscopa | 15x30x4<br>6"x12" x1,6"<br>elemento elle<br>monolitico | 30x60<br>12"x24"<br>gradino | 33x120<br>13"x47"<br>gradone costa retta | 33x120<br>13"x47"<br>gradone angolare<br>costa retta |
|  boxes<br>colli<br>boîtes<br>Kartons<br>cajas | pc.  | 14                               | 20                           | 6  | 1                           | 1  | 1  |
|  | ml   | 8,4                              | 10                           | 1,8  | 0,6                         | 1,2                                      | 1,2  |
|  | kg   | 11                               | 22,5                         | 8,1  | 3,5                         | 11,1515                                  | 11,7091  |

## Slip - Scivolosità - Glissance - Rutschwert - Adherencia

|   | Standard<br>Norma Standard   Norm   Norme   Norme | Natural Surface<br>Superficie Natural   Surface Naturelle<br>Natur Oberflächen   Superficie Natural | Grip Surface<br>Superficie Grip   Surface Grip<br>Grip Oberflächen   Superficie Grip |
|---|---|---|--|
|  | B.C.R.A. (D.M.I. n. 236 μ>0,4)                    | > 0,40  | > 0,40   |
|   | ANSI A137.1 (DCOF WET >0,42)                      | > 0,42  | > 0,42   |
|   | DIN EN 16165 Annex B                              | R10   | R11  |
|   | DIN EN 16165 Annex A                              | A+B<br>A+B MOSAICO 4,7x4,7  | A+B+C  |
|   | BS 7976<br>PTV ≥ 36 "Low slip risk"               | ≥ 36 Dry<br>≥ 36 Wet  | ≥ 36 Dry<br>≥ 36 Wet   |
|   | AS 4586   | Class P3  | Class P4   |

# Index

The Company  
Technology  
Sizes  
Thicknesses  
Surfaces  
Porcelain stoneware  
Ecologycare  
Certifications  
Quality and Safety  
Ceramic of Italy  
Fincibec Group  
Campus  
Engineering  
Pools & Wellness  
Facades  
Raised Flooring  
Technical Specifications

## Contents by collection

Aurum Titan  
Blend Uptown  
Contact Two.0  
Cottage Two 20mm  
Ecostone  
Geology  
Glam  
Jasper  
Stonerock

## Contents by effect

CONCRETE - Cemento  
WOOD - Legno  
STONE - Pietra

## Color Index

Color Index Two 20mm

## Contents by the size



# Glam

Fine porcelain stoneware - Gres Fine Porcellanato  
Grès cérame fin - Feinsteinzeug - Gres fine porcelánico

download catalogue 

watch the video 



Colours - Colori  
Couleurs - Farben - Colores

Glam Bianco

Glam Beige

Glam Grigio

Glam Tortora

Glam Antracite

Sizes - Formati  
Formats - Formaten - Formatos

120x120 cm  
60x120 cm  
80x80 cm  
60x60 cm

Thicknesses - Spessori  
Epaisseurs - Dicken - Espesores

9 mm

Surfaces - Superfici  
Surfaces - Oberflächen - Superficies

Natural - Naturale  
Naturelle - Natur - Natural

Lapped - Lappata  
Rodée - Geläpft - Bruñida

Grip

Edges - Bordi  
Bordes - Kanten - Bordes

Rectified - Rettificato  
Rectifié - Rektifiziert - Rectificado

 **TWO**  
80x80 cm  
PAG. 134

ISO 13006 BlA - EN 14411/G  
Fully-resistant flooring  
Pavimenti a resistenza totale  
Sols à résistance totale - Absolut widerständige  
Fußböden - Pavimentos de resistencia total



stone effect - effetto pietra - effet pierre - Steineffekt - efecto piedra

## Index

The Company  
Technology  
Sizes  
Thicknesses  
Surfaces  
Porcelain stoneware  
Ecologycare  
Certifications  
Quality and Safety  
Ceramic of Italy  
Fincibec Group  
Campus  
Engineering  
Pools & Wellness  
Facades  
Raised Flooring  
Technical Specifications

> Contents  
by collection

Aurum Titan  
Blend Uptown  
Contact Two.0  
Cottage Two 20mm  
Ecostone  
Geology  
Glam  
Jasper  
Stonerock

> Contents  
by effect

CONCRETE - Cemento  
WOOD - Legno  
STONE - Pietra

> Color Index

Color Index Two 20mm

> Contents  
by the size

## Glam Bianco



### SUPERFICIE NATURALE / BORDO RETTIFICATO R10

|                     |   |   |        |   |     |
|---------------------|---|---|--------|---|-----|
| ▲ 120x120 - 47"x47" | 工 | 9 | 112876 | ■ | 127 |
| 60x120 - 24"x47"    | 工 | 9 | 112895 | ■ | 93  |
| 80x80 - 31,5"x31,5" | 工 | 9 | 112906 | ■ | 93  |
| 60x60 - 24"x24"     | 工 | 9 | 112923 | ■ | 69  |

### SUPERFICIE MOLATA / BORDO RETTIFICATO

|                     |   |   |        |   |     |
|---------------------|---|---|--------|---|-----|
| ▲ 120x120 - 47"x47" | 工 | 9 | 112889 | ■ | 163 |
| 60x120 - 24"x47"    | 工 | 9 | 112901 | ■ | 109 |
| 80x80 - 31,5"x31,5" | 工 | 9 | 112913 | ■ | 109 |
| 60x60 - 24"x24"     | 工 | 9 | 113146 | ■ | 83  |

## Glam Beige



### SUPERFICIE NATURALE / BORDO RETTIFICATO R10

|                     |   |   |        |   |     |
|---------------------|---|---|--------|---|-----|
| ▲ 120x120 - 47"x47" | 工 | 9 | 112872 | ■ | 127 |
| 60x120 - 24"x47"    | 工 | 9 | 112894 | ■ | 93  |
| 80x80 - 31,5"x31,5" | 工 | 9 | 112905 | ■ | 93  |
| 60x60 - 24"x24"     | 工 | 9 | 112922 | ■ | 69  |

### SUPERFICIE MOLATA / BORDO RETTIFICATO

|                     |   |   |        |   |     |
|---------------------|---|---|--------|---|-----|
| ▲ 120x120 - 47"x47" | 工 | 9 | 112888 | ■ | 163 |
| 60x120 - 24"x47"    | 工 | 9 | 112900 | ■ | 109 |
| 80x80 - 31,5"x31,5" | 工 | 9 | 112912 | ■ | 109 |
| 60x60 - 24"x24"     | 工 | 9 | 113145 | ■ | 83  |

### SUPERFICIE GRIP / BORDO RETTIFICATO A+B+C R11

|                     |   |   |        |   |    |
|---------------------|---|---|--------|---|----|
| 80x80 - 31,5"x31,5" | 工 | 9 | 112920 | ■ | 93 |
|---------------------|---|---|--------|---|----|

## Glam Grigio



### SUPERFICIE NATURALE / BORDO RETTIFICATO R10

|                     |   |   |        |   |     |
|---------------------|---|---|--------|---|-----|
| ▲ 120x120 - 47"x47" | 工 | 9 | 112877 | ■ | 127 |
| 60x120 - 24"x47"    | 工 | 9 | 112896 | ■ | 93  |
| 80x80 - 31,5"x31,5" | 工 | 9 | 112907 | ■ | 93  |
| 60x60 - 24"x24"     | 工 | 9 | 112924 | ■ | 69  |

### SUPERFICIE MOLATA / BORDO RETTIFICATO

|                     |   |   |        |   |     |
|---------------------|---|---|--------|---|-----|
| ▲ 120x120 - 47"x47" | 工 | 9 | 112891 | ■ | 163 |
| 60x120 - 24"x47"    | 工 | 9 | 112902 | ■ | 109 |
| 80x80 - 31,5"x31,5" | 工 | 9 | 112915 | ■ | 109 |
| 60x60 - 24"x24"     | 工 | 9 | 113147 | ■ | 83  |

### SUPERFICIE GRIP / BORDO RETTIFICATO A+B+C R11

|                     |   |   |        |   |    |
|---------------------|---|---|--------|---|----|
| 80x80 - 31,5"x31,5" | 工 | 9 | 112919 | ■ | 93 |
|---------------------|---|---|--------|---|----|

## Glam Tortora



### SUPERFICIE NATURALE / BORDO RETTIFICATO R10

|                     |   |   |        |   |     |
|---------------------|---|---|--------|---|-----|
| ▲ 120x120 - 47"x47" | 工 | 9 | 112879 | ■ | 127 |
| 60x120 - 24"x47"    | 工 | 9 | 112897 | ■ | 93  |
| 80x80 - 31,5"x31,5" | 工 | 9 | 112908 | ■ | 93  |
| 60x60 - 24"x24"     | 工 | 9 | 112925 | ■ | 69  |

### SUPERFICIE MOLATA / BORDO RETTIFICATO

|                     |   |   |        |   |     |
|---------------------|---|---|--------|---|-----|
| ▲ 120x120 - 47"x47" | 工 | 9 | 112893 | ■ | 163 |
| 60x120 - 24"x47"    | 工 | 9 | 112903 | ■ | 109 |
| 80x80 - 31,5"x31,5" | 工 | 9 | 112917 | ■ | 109 |
| 60x60 - 24"x24"     | 工 | 9 | 113148 | ■ | 83  |

### SUPERFICIE GRIP / BORDO RETTIFICATO A+B+C R11

|                     |   |   |        |   |    |
|---------------------|---|---|--------|---|----|
| 80x80 - 31,5"x31,5" | 工 | 9 | 112918 | ■ | 93 |
|---------------------|---|---|--------|---|----|

▲ cm 120x120 split pallet surcharge 40 € each - lightened stand containing 95 €  
cm 120x120 addebito frazione di paletta 40 € - cavalla alleggerita 95 €  
cm 120x120 surtaxe contremarque 40 € - chevalet allégé 95 €  
cm 120x120 Aufpreis Teilpalette 40 € - leichter Ständer 95 €  
cm 120x120 recargo fracción de paleta 40 € - soporte ligero 95 €

▲ cm 120x120 split pallet surcharge 40 € each - lightened stand containing 95 €  
cm 120x120 addebito frazione di paletta 40 € - cavalla alleggerita 95 €  
cm 120x120 surtaxe contremarque 40 € - chevalet allégé 95 €  
cm 120x120 Aufpreis Teilpalette 40 € - leichter Ständer 95 €  
cm 120x120 recargo fracción de paleta 40 € - soporte ligero 95 €

- The Company
- Technology
- Sizes
- Thicknesses
- Surfaces
- Porcelain stoneware
- Ecologycare
- Certifications
- Quality and Safety
- Ceramic of Italy
- Fincibec Group
- Campus
- Engineering
- Pools & Wellness
- Facades
- Raised Flooring
- Technical Specifications

## Contents by collection

- Aurum
- Blend
- Contact
- Cottage
- Ecostone
- Geology
- Glam
- Jasper
- Stonerock
- Titan
- Uptown
- Two.0
- Two 20mm

## Contents by effect

- CONCRETE - Cemento
- WOOD - Legno
- STONE - Pietra

## Color Index

Color Index Two 20mm

## Contents by the size

## Glam Antracite

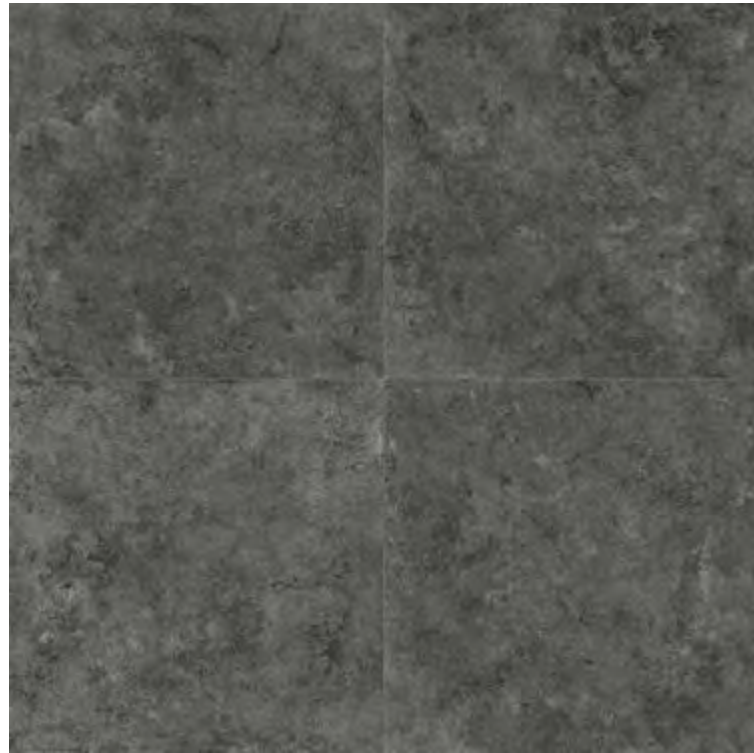

### SUPERFICIE NATURALE / BORDO RETTIFICATO **R10**

|                     |   |        |     |
|---------------------|---|--------|-----|
| ▲ 120x120 - 47"x47" | 9 | 112880 | 127 |
| 60x120 - 24"x47"    | 9 | 112898 | 93  |
| 80x80 - 31,5"x31,5" | 9 | 112910 | 93  |
| 60x60 - 24"x24"     | 9 | 112928 | 69  |

### SUPERFICIE MOLATA / BORDO RETTIFICATO

|                     |   |        |     |
|---------------------|---|--------|-----|
| ▲ 120x120 - 47"x47" | 9 | 112881 | 163 |
| 60x120 - 24"x47"    | 9 | 112899 | 109 |
| 80x80 - 31,5"x31,5" | 9 | 112911 | 109 |
| 60x60 - 24"x24"     | 9 | 113149 | 83  |

▲ cm 120x120 split pallet surcharge 40 € each - lightened stand containing 95 €  
 cm 120x120 addebito frazione di paletta 40 € - cavalla alleggerita 95 €  
 cm 120x120 surtaxe contremarque 40 € - chevalet allégé 95 €  
 cm 120x120 Aufpreis Teilpalette 40 € - leichter Ständer 95 €  
 cm 120x120 recargo fracción de paleta 40 € - soporte ligero 95 €

Fine porcelain stoneware - Gres Fine Porcellanato  
 Grès cérame fin - Feinsteinzeug - Gres fine porcelánico

## Decors - Decori - Eléments décoratifs - Dekore - Decoraciones

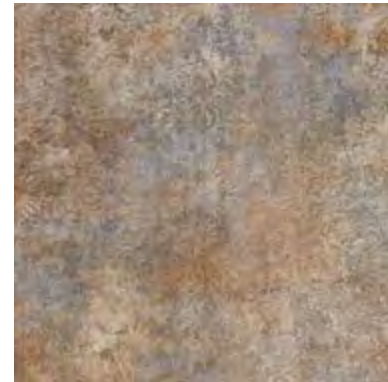

### SUPERFICIE NATURALE / BORDO RETTIFICATO

|                              |   |        |     |
|------------------------------|---|--------|-----|
| * CANVAS 80x80 - 31,5"x31,5" | 9 | 113750 | 143 |
|------------------------------|---|--------|-----|

### SUPERFICIE MOLATA / BORDO RETTIFICATO

|                              |   |        |     |
|------------------------------|---|--------|-----|
| * CANVAS 80x80 - 31,5"x31,5" | 9 | 113182 | 163 |
|------------------------------|---|--------|-----|



### SUPERFICIE MOLATA / BORDO RETTIFICATO

|                           |   |        |     |
|---------------------------|---|--------|-----|
| * GLAMOUR 60x60 - 24"x24" | 9 | 113150 | 143 |
|---------------------------|---|--------|-----|

\*Decors version with multiple subjects, packaged randomly  
 (Matchable with all colours)

Versione decoro con più soggetti, confezionati random  
 (Abbinabili a tutti i colori)

Version décoration avec plusieurs motifs, emballés de manière  
 aléatoire (pouvant être assortis à toutes les couleurs)

Dekorierter Ausführung mit mehreren Darstellungen, zufällige  
 Zusammenstellung (kann mit allen Farben kombiniert werden)

Versión decoración con varios temas, empaquetados de modo  
 aleatorio (se puede combinar con todos los colores)

Mosaics - Mosaici - Mosaïques - Mosaik - Mosaicos

| SUPERFICIE NATURALE                                 |   | A+B    |     |
|---|---|--------|-----|
| MOSAICO 4,7x4,7 - 1,8"x1,8" SU RETE 30x30 - 12"x12" |   |        |     |
| GLAM BIANCO   | 9 | 113221 | 253 |
| GLAM BEIGE  | 9 | 113220 | 253 |
| GLAM GRIGIO   | 9 | 113222 | 253 |
| GLAM TORTORA  | 9 | 113223 | 253 |
| GLAM ANTRACITE                                      | 9 | 113224 | 253 |

| SUPERFICIE NATURALE                               |   | A+B+C  |     |
|---|---|--------|-----|
| MOSAICO 2,5x2,5 - 1"x1" SU FOGLIO 30x30 - 12"x12" |   |        |     |
| GLAM BIANCO                                       | 9 | 113253 | 297 |
| GLAM BEIGE  | 9 | 113252 | 297 |
| GLAM GRIGIO                                       | 9 | 113254 | 297 |
| GLAM TORTORA                                      | 9 | 113255 | 297 |
| GLAM ANTRACITE                                    | 9 | 113251 | 297 |

## Special pieces - Pezzi speciali - Pièces spéciales - Formstücke - Piezas especiales

|  |  |                      |                    |
|--|--|----------------------|--------------------|
|  | <b>BATTISCOPA 5,4x60 - 2,1"x24"</b>                        | NATURALE RETT. ● 10  | MOLATA RETT. ● 12  |
|  | <b>GRADINO 30x60 - 12"x24"</b>                             | NATURALE RETT. ● 333 | MOLATA RETT. ● 55  |
|  | <b>GRADONE COSTA RETTA 33x120 - 13"x47"</b>                | NATURALE RETT. ● 333 | MOLATA RETT. ● 337 |
|  | <b>GRADONE ANGOLARE COSTA RETTA DX/SX 33x120 - 13"x47"</b> | NATURALE RETT. ● 345 | MOLATA RETT. ● 349 |

## Packaging - Imballi - Emballages - Verpackung - Embalajes

| FLOOR TILES / PAVIMENTI / PAVIMENTS / GRUNDFLESEN / AZULEJOS |  |                    |                   |                      |                  |                                |                             |   |   |
|--|--|--------------------|-------------------|----------------------|------------------|--------------------------------|-----------------------------|---|---|
|  | sizes<br>formati<br>formats<br>Formate<br>formatos | 120x120<br>47"x47" | 60x120<br>24"x47" | 80x80<br>31,5"x31,5" | 60x60<br>24"x24" | 80x80<br>31,5"x31,5"<br>canvas | 60x60<br>24"x24"<br>glamour | 30x30 4,7x4,7<br>12"x12" 1,8"x1,8"<br>mosaico | 30x30 2,5x2,5<br>12"x12" 1"x1"<br>mosaico |
|  | boxes<br>colli<br>boites<br>Kartons<br>cajas       | pc.                | 2                 | 2                    | 2                | 3                              | 2                           | 3   | 11 fogli                                  |
|  |  | m <sup>2</sup>     | 2,88              | 1,44                 | 1,28             | 1,08                           | 1,28                        | 1,08  | 1   |
|  |  | kg                 | 58                | 31                   | 26,2             | 22,5                           | 26,2                        | 22,50   | 20,30                                     |
|  | pallets<br>pallet<br>palette<br>Paletts<br>paletas | colli              | 20                | 35                   | 40               | 40                             | 40                          | 40  |   |
|  |  | m <sup>2</sup>     | 57,6              | 50,4                 | 51,2             | 43,2                           | 51,2                        | 43,2  |   |
|  |  | kg                 | 1160              | 1085                 | 1048             | 900                            | 1048                        | 900   |   |

| SPECIAL PIECES / PEZZI SPECIALI / PIÈCES SPÉCIALES / FORMSTÜCKE / PIEZAS ESPECIALES |  |                                  |                             |  |  |
|---|--|----------------------------------|-----------------------------|--|--|
|   | sizes<br>formati<br>formats<br>Formate<br>formatos | 5,4x60<br>2,1"x24"<br>battiscopa | 30x60<br>12"x24"<br>gradino | 33x120<br>13"x47"<br>gradone costa retta | 33x120<br>13"x47"<br>gradone angolare<br>costa retta |
|   | boxes<br>colli<br>boites<br>Kartons<br>cajas       | pc.                              | 14                          | 14                                       | 1  |
|   |  | ml                               | 8,4                         | 0,6                                      | 1,2  |
|   |  | kg                               | 11                          | 3,5                                      | 11,70  |

## Slip - Scivolosità - Glisance - Rutschwert - Adherencia

|  | Standard<br>Norma Standard   Norm   Norme   Norme | Natural Surface<br>Superficie Natural   Surface Naturelle<br>Natur Oberflächen   Superficie Natural | Grip Surface<br>Superficie Grip   Surface Grip<br>Grip Oberflächen   Superficie Grip | Lapped Surface<br>Superficie Lappata   Surface Rodée<br>Geläpft Oberflächen   Superficie Bruñida |
|--|---|---|--|--|
|  | B.C.R.A. (D.M.I. n. 236 μ>0,4)                    | > 0,40  | > 0,40   | -  |
|  | ANSI A137.1 (DCOF WET >0,42)                      | > 0,42  | > 0,42   | > 0,42   |
|  | DIN EN 16165 Annex B                              | R10   | R11  | -  |
|  | DIN EN 16165 Annex A                              | A+B MOSAICO 4,7x4,7<br>A+B+C MOSAICO 2,5x2,5  | A+B+C  | -  |
|  | BS 7976<br>AS 4586                                |   | ≥ 36 Dry / ≥ 36 Wet<br>Class P4  |  |

- The Company
- Technology
- Sizes
- Thicknesses
- Surfaces
- Porcelain stoneware
- Ecologycare
- Certifications
- Quality and Safety
- Ceramic of Italy
- Fincibec Group
- Campus
- Engineering
- Pools & Wellness
- Facades
- Raised Flooring
- Technical Specifications

## Contents by collection

- Aurum
- Blend
- Contact
- Cottage
- Ecostone
- Geology
- Glam**
- Jasper
- Stonerock
- Titan
- Uptown
- Two.0
- Two 20mm

## Contents by effect

- CONCRETE - Cemento
- WOOD - Legno
- STONE - Pietra

## Color Index

Color Index Two 20mm

## Contents by the size

# Ecostone

Fine porcelain stoneware - Gres Fine Porcellanato  
Grès cérame fin - Feinsteinzeug - Gres fine porcelánico

download  
catalogue



Colours - Colori  
Couleurs - Farben - Coiores

Sizes - Formati  
Formats - Formaten - Formatos

Surfaces - Superfici  
Surfaces - Oberflächen - Superficies

Lime Stone

60x120 cm  
30x120 cm  
60x60 cm  
30x60 cm

Malabar Stone

Thicknesses - Spessori  
Epaisseurs - Dicken - Espesores

9 mm

Castle Stone

Dark Stone

Natural - Naturale  
Naturelle - Natur - Natural

Edges - Bordi  
Bordes - Kanten - Bordes

Rectified - Rettificato  
Rectifié - Rektifiziert - Rectificado

 **TWO**  
50x100 cm  
80x80 cm  
PAG. 136

ISO 13006 B1a - EN 14411/G  
Fully-resistant flooring  
Pavimenti a resistenza totale  
Sols à résistance totale - Absolut widerständige  
Fußböden - Pavimentos de resistencia total



stone effect - effet pierre - effet pietra - Steineffekt - efecto piedra

## Index

- The Company
- Technology
- Sizes
- Thicknesses
- Surfaces
- Porcelain stoneware
- Ecologycare
- Certifications
- Quality and Safety
- Ceramic of Italy
- Fincibec Group
- Campus
- Engineering
- Pools & Wellness
- Facades
- Raised Flooring
- Technical Specifications

### Contents by collection

- Aurum
- Blend
- Contact
- Cottage
- Ecostone
- Geology
- Glam
- Jasper
- Stonerock
- Titan
- Uptown
- Two.0
- Two 20mm

### Contents by effect

- CONCRETE - Cemento
- WOOD - Legno
- STONE - Pietra

### Color Index

Color Index Two 20mm

### Contents by the size

## Lime Stone



| SUPERFICIE NATURALE / BORDO RETTIFICATO |     | A+B R10 |       |
|---|-----|---------|-------|
| 60x120 - 24"x47"                        | 工 9 | 100446  | ■ 93  |
| 30x120 - 12"x47"                        | 工 9 | 101369  | ■ 103 |
| 60x60 - 24"x24"                         | 工 9 | 101355  | ■ 69  |
| 30x60 - 12"x24"                         | 工 9 | 101374  | ■ 63  |

## Malabar Stone



| SUPERFICIE NATURALE / BORDO RETTIFICATO |     | A+B R10 |       |
|---|-----|---------|-------|
| 60x120 - 24"x47"                        | 工 9 | 100449  | ■ 93  |
| 30x120 - 12"x47"                        | 工 9 | 101365  | ■ 103 |
| 60x60 - 24"x24"                         | 工 9 | 101351  | ■ 69  |
| 30x60 - 12"x24"                         | 工 9 | 101371  | ■ 63  |

## Castle Stone



| SUPERFICIE NATURALE / BORDO RETTIFICATO |     | A+B R10 |       |
|---|-----|---------|-------|
| 60x120 - 24"x47"                        | 工 9 | 100448  | ■ 93  |
| 30x120 - 12"x47"                        | 工 9 | 101367  | ■ 103 |
| 60x60 - 24"x24"                         | 工 9 | 101352  | ■ 69  |
| 30x60 - 12"x24"                         | 工 9 | 101372  | ■ 63  |

## Dark Stone



| SUPERFICIE NATURALE / BORDO RETTIFICATO |     | A+B R10 |       |
|---|-----|---------|-------|
| 60x120 - 24"x47"                        | 工 9 | 100447  | ■ 93  |
| 30x120 - 12"x47"                        | 工 9 | 101368  | ■ 103 |
| 60x60 - 24"x24"                         | 工 9 | 101354  | ■ 69  |
| 30x60 - 12"x24"                         | 工 9 | 101373  | ■ 63  |

- The Company
- Technology
- Sizes
- Thicknesses
- Surfaces
- Porcelain stoneware
- Ecologycare
- Certifications
- Quality and Safety
- Ceramic of Italy
- Fincibec Group
- Campus
- Engineering
- Pools & Wellness
- Facades
- Raised Flooring
- Technical Specifications

## > Contents by collection

- Aurum
- Blend
- Contact
- Cottage
- Ecostone
- Geology
- Glam
- Jasper
- Stonerock
- Titan
- Uptown
- Two.0
- Two 20mm

## > Contents by effect

- CONCRETE - Cemento
- WOOD - Legno
- STONE - Pietra

## > Color Index

Color Index Two 20mm

## > Contents by the size

# Ecostone

Fine porcelain stoneware - Gres Fine Porcellanato  
Grès cérame fin - Feinsteinzeug - Gres fine porcelánico



Mosaics - Mosaici - Mosaïques - Mosaik - Mosaicos

| SUPERFICIE NATURALE  |   | A+B    |     |
|--|---|--------|-----|
| <b>MOSAICO 4,7x4,7 - 1,8"x1,8" SU RETE 30x30 - 12"x12"</b> |   |        |     |
| LIME STONE   | 9 | 101448 | 253 |
| MALABAR STONE  | 9 | 101445 | 253 |
| CASTLE STONE   | 9 | 101446 | 253 |
| DARK STONE   | 9 | 101447 | 253 |



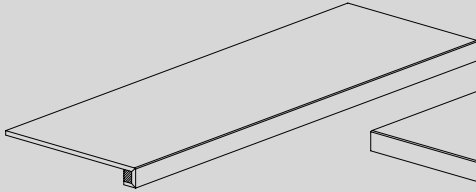
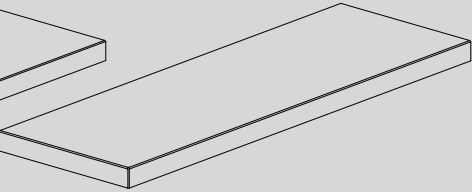

| SUPERFICIE NATURALE            |   |        |     |
|--------------------------------|---|--------|-----|
| <b>MURETTO 30x60 - 12"x24"</b> |   |        |     |
| LIME STONE                     | 9 | 101755 | 233 |
| MALABAR STONE                  | 9 | 101752 | 233 |
| CASTLE STONE                   | 9 | 101753 | 233 |
| DARK STONE                     | 9 | 101754 | 233 |

Special pieces - Pezzi speciali - Pièces spéciales - Formstücke - Piezas especiales

|  |   |  |  |
|--|---|--|--|
|  |  |  |  |
| <b>BATTISCOPA 5,4x60 - 2"x24"</b>  | <b>GRADINO 30x60 - 12"x24"</b>  | <b>GRADONE COSTA RETTA 33x120 - 13"x47"</b>  | <b>GRADONE ANGOLARE COSTA RETTA DX/SX 33x120 - 13"x47"</b>                         |
| NATURALE   | NATURALE RETT.  | NATURALE RETT.   | NATURALE RETT.   |
| 10   | 55  | 333  | 345  |

Packaging - Imballi - Emballages - Verpackung - Embalajes

| FLOOR TILES / PAVIMENTI / PAVIMENTS / GRUNDFLIESEN / AZULEJOS                      |                |                   |                   |                  |                  |   |                             |
|--|----------------|-------------------|-------------------|------------------|------------------|---|-----------------------------|
| sizes<br>formati<br>formats<br>Formate<br>formatos                                 |                | 60x120<br>24"x47" | 30x120<br>12"x47" | 60x60<br>24"x24" | 30x60<br>12"x24" | 30x30 4,7x4,7<br>12"x12" 1,8"x1,8"<br>mosaico | 30x60<br>12"x24"<br>muretto |
|  | pc.            | 2                 | 3                 | 3                | 6                | 11 fogli                                      | 6 fogli                     |
|  | m <sup>2</sup> | 1,44              | 1,08              | 1,08             | 1,08             | 1   | 1,08                        |
|  | kg             | 31                | 22,5              | 22,5             | 22,5             | 20,30   | 23                          |
|  | colli          | 35                | 36                | 40               | 48               |   |                             |
|  | m <sup>2</sup> | 50,4              | 38,88             | 43,2             | 51,84            |   |                             |
|  | kg             | 1085              | 810               | 900              | 1080             |   |                             |

| SPECIAL PIECES / PEZZI SPECIALI / PIÈCES SPÉCIALES / FORMSTÜCKE / PIEZAS ESPECIALES |     |                                  |                             |  |  |  |
|---|-----|----------------------------------|-----------------------------|--|--|--|
| sizes<br>formati<br>formats<br>Formate<br>formatos                                  |     | 5,4x60<br>2,1"x24"<br>battiscopa | 30x60<br>12"x24"<br>gradino | 33x120<br>13"x47"<br>gradone costa retta | 33x120<br>13"x47"<br>gradone angolare<br>costa retta | 15x30x4<br>6"x12" x1,5"<br>elemento elle<br>monolitico |
|   | pc. | 14                               | 14                          | 1  | 1  | 6  |
|   | ml  | 8,4                              | 0,6                         | 1,2                                      | 1,2  | 1,8  |
|   | kg  | 11                               | 3,5                         | 11,15                                    | 11,70  | 8,10   |

Slip - Scivolosità - Glisance - Rutschwert - Adherencia

|   | Standard<br>Norma Standard   Norm   Norme   Norme | Natural Surface<br>Superficie Natural   Surface Naturelle<br>Natur Oberflächen   Superficie Natural |
|---|---|---|
|  | B.C.R.A. (D.M.I. n. 236 μ>0,4)                    | > 0,40  |
|   | ANSI A137.1 (DCOF WET >0,42)                      | > 0,42  |
|   | DIN EN 16165 Annex B                              | R10   |
|   | DIN EN 16165 Annex A                              | A+B<br>A+B MOSAICO 4,7x4,7  |

stone effect - effetto pietra - effet pierre - Steineffekt - efecto piedra



## Index

- The Company
- Technology
- Sizes
- Thicknesses
- Surfaces
- Porcelain stoneware
- Ecologycare
- Certifications
- Quality and Safety
- Ceramic of Italy
- Fincibec Group
- Campus
- Engineering
- Pools & Wellness
- Facades
- Raised Flooring
- Technical Specifications

### > Contents by collection

- Aurum
- Blend
- Contact
- Cottage
- Ecostone
- Geology
- Glam
- Jasper
- Stonerock
- Titan
- Uptown
- Two.0
- Two 20mm

### > Contents by effect

- CONCRETE - Cemento
- WOOD - Legno
- STONE - Pietra

### > Color Index

Color Index Two 20mm

### > Contents by the size

# Stonerock

Fine porcelain stoneware - Gres Fine Porcellanato  
Grès cérame fin - Feinsteinzeug - Gres fine porcelánico

download  
catalogue



Colours - Colori  
Couleurs - Farben - Colores

White Stone

Light Stone

Ash Stone

Rust Stone

Black Stone

Sizes - Formati  
Formats - Formaten - Formatos

60x120 cm  
60x60 cm  
30x60 cm  
15x15 cm

Thicknesses - Spessori  
Epaisseurs - Dicken - Espesores

9 mm

Surfaces - Superfici  
Surfaces - Oberflächen - Superficies

Natural - Naturale  
Naturelle - Natur - Natural

Grip

Edges - Bordi  
Bordes - Kanten - Bordes

Rectified - Rettificato  
Rectifié - Rektifiziert - Rectificado

 **TWO**  
50x100 cm  
PAG. 138

ISO 13006 BlA - EN 14411/G  
Fully-resistant flooring  
Pavimenti a resistenza totale  
Sols à résistance totale - Absolut widerständige  
Fußböden - Pavimentos de resistencia total



stone effect - effetto pietra - effet pierre - Steineffekt - efecto piedra

## Index

- The Company
- Technology
- Sizes
- Thicknesses
- Surfaces
- Porcelain stoneware
- Ecologycare
- Certifications
- Quality and Safety
- Ceramic of Italy
- Fincibec Group
- Campus
- Engineering
- Pools & Wellness
- Facades
- Raised Flooring
- Technical Specifications

### Contents by collection

- Aurum
- Blend
- Contact
- Cottage
- Ecostone
- Geology
- Glam
- Jasper
- Stonerock
- Titan
- Uptown
- Two.0
- Two 20mm

### Contents by effect

- CONCRETE - Cemento
- WOOD - Legno
- STONE - Pietra

### Color Index

Color Index Two 20mm

### Contents by the size

## White Stone



| SUPERFICIE NATURALE / BORDO RETTIFICATO |   | A+B R10 |     |
|---|---|---------|-----|
| 60x120 - 24"x47"                        | 9 | 119255  | 93  |
| 60x60 - 24"x24"                         | 9 | 119778  | 69  |
| 30x60 - 12"x24"                         | 9 | 119784  | 63  |
| * 15x15 - 6"x6"                         | 9 | 119799  | 163 |

| GRIP / BORDO RETTIFICATO |   | A+B+C R11 |    |
|--------------------------|---|-----------|----|
| 30x60 - 12"x24"          | 9 | 120205    | 63 |

## Light Stone



| SUPERFICIE NATURALE / BORDO RETTIFICATO |   | A+B R10 |     |
|---|---|---------|-----|
| 60x120 - 24"x47"                        | 9 | 119254  | 93  |
| 60x60 - 24"x24"                         | 9 | 119777  | 69  |
| 30x60 - 12"x24"                         | 9 | 119783  | 63  |
| * 15x15 - 6"x6"                         | 9 | 119798  | 163 |

| GRIP / BORDO RETTIFICATO |   | A+B+C R11 |    |
|--------------------------|---|-----------|----|
| 30x60 - 12"x24"          | 9 | 119802    | 63 |

## Ash Stone



| SUPERFICIE NATURALE / BORDO RETTIFICATO |   | A+B R10 |     |
|---|---|---------|-----|
| 60x120 - 24"x47"                        | 9 | 119258  | 93  |
| 60x60 - 24"x24"                         | 9 | 119780  | 69  |
| 30x60 - 12"x24"                         | 9 | 119786  | 63  |
| * 15x15 - 6"x6"                         | 9 | 119801  | 163 |

| GRIP / BORDO RETTIFICATO |   | A+B+C R11 |    |
|--------------------------|---|-----------|----|
| 30x60 - 12"x24"          | 9 | 119803    | 63 |

## Rust Stone



| SUPERFICIE NATURALE / BORDO RETTIFICATO |   | A+B R10 |     |
|---|---|---------|-----|
| 60x120 - 24"x47"                        | 9 | 119257  | 93  |
| 60x60 - 24"x24"                         | 9 | 119779  | 69  |
| 30x60 - 12"x24"                         | 9 | 119785  | 63  |
| * 15x15 - 6"x6"                         | 9 | 119800  | 163 |

- The Company
- Technology
- Sizes
- Thicknesses
- Surfaces
- Porcelain stoneware
- Ecologycare
- Certifications
- Quality and Safety
- Ceramic of Italy
- Fincibec Group
- Campus
- Engineering
- Pools & Wellness
- Facades
- Raised Flooring
- Technical Specifications

## > Contents by collection

- Aurum
- Blend
- Contact
- Cottage
- Ecostone
- Geology
- Glam
- Jasper
- Stonerock
- Titan
- Uptown
- Two.0
- Two 20mm

## > Contents by effect

- CONCRETE - Cemento
- WOOD - Legno
- STONE - Pietra

## > Color Index

Color Index Two 20mm

## > Contents by the size



## Black Stone





| SUPERFICIE NATURALE / BORDO RETTIFICATO |   | A+B R10 |     |
|---|---|---------|-----|
| 60x120 - 24"x47"                        | 9 | 119253  | 93  |
| 60x60 - 24"x24"                         | 9 | 119776  | 69  |
| 30x60 - 12"x24"                         | 9 | 119782  | 63  |
| * 15x15 - 6"x6"                         | 9 | 119797  | 163 |

## Mosaics - Mosaici - Mosaïques - Mosaik - Mosaicos

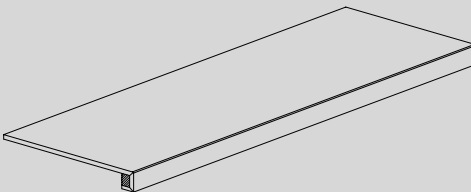
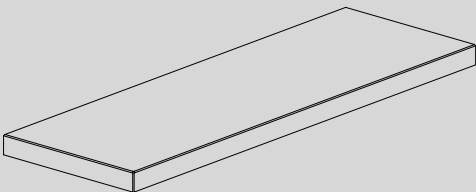

| SUPERFICIE NATURALE                                 |   | A+B    |     |
|---|---|--------|-----|
| MOSAICO 4,7x4,7 - 1,8"x1,8" SU RETE 30x30 - 12"x12" |   |        |     |
| WHITE STONE   | 9 | 120294 | 253 |
| LIGHT STONE   | 9 | 120290 | 253 |
| ASH STONE   | 9 | 120291 | 253 |
| RUST STONE  | 9 | 120292 | 253 |
| BLACK STONE   | 9 | 120293 | 253 |

## Special pieces - Pezzi speciali - Pièces spéciales - Formstücke - Piezas especiales

|   |   |   |
|---|---|---|
|  |  |  |
| <b>BATTISCOPA 5,4x60 - 2,1"x24"</b>   | <b>ELEMENTO ELLE MONOLITICO 15x30x4 - 6"x12" x1,6"</b>                              | <b>GRADINO 30x60 - 12"x24"</b>  |
| NATURALE RETT. ● 10   | GRIP ● 22   | NATURALE RETT. ● 55   |
|   |   | * GRIP RETT. ● 55   |
|  |  |   |
| <b>GRADONE COSTA RETTA 33x120 - 13"x47"</b>   | <b>GRADONE ANGOLARE COSTA RETTA DX/SX 33x120 - 13"x47"</b>                          |   |
| NATURALE RETT. ● 333  | NATURALE RETT. ● 345  |   |

**\* NOT SUITABLE FOR POOLS**  
PEZZO NON IDONEO PER BORDO PISCINE, NE CONVIENT PAS POUR LES PISCINES, NICHT FÜR SCHWIMMBÄDER GEEIGNET, NO APTO PARA PISCINAS

## Packaging - Imballi - Emballages - Verpackung - Embalajes

| FLOOR TILES / PAVIMENTI / PAVIMENTS / GRUNDFLEISEN / AZULEJOS   |  |                   |                  |                  |                |   |
|---|--|-------------------|------------------|------------------|----------------|---|
|   | sizes<br>formati<br>formats<br>Formate<br>formatos | 60x120<br>24"x47" | 60x60<br>24"x24" | 30x60<br>12"x24" | 15x15<br>6"x6" | 30x30 4,7x4,7<br>12"x12" 1,8"x1,8"<br>mosaico |
|  <b>boxes</b><br>colli<br>boîtes<br>Kartons<br>cajas       | pc.  | 2                 | 3                | 6                | 44             | 11 fogli                                      |
|   | m <sup>2</sup>                                     | 1,44              | 1,08             | 1,08             | 0,99           | 1   |
|   | kg   | 31                | 22,5             | 22,5             | 17,91          | 20,30   |
|  <b>pallets</b><br>pallet<br>palette<br>Paletts<br>paletas | colli  | 35                | 40               | 48               | 48             |   |
|   | m <sup>2</sup>                                     | 50,4              | 43,2             | 51,84            | 47,52          |   |
|   | kg   | 1085              | 900              | 1075             | 859,7          |   |

| SPECIAL PIECES / PEZZI SPECIALI / PIÈCES SPÉCIALES / FORMSTÜCKE / PIEZAS ESPECIALES   |  |                                  |                             |  |  |  |
|---|--|----------------------------------|-----------------------------|--|--|--|
|   | sizes<br>formati<br>formats<br>Formate<br>formatos | 5,4x60<br>2,1"x24"<br>battiscopa | 30x60<br>12"x24"<br>gradino | 33x120<br>13"x47"<br>gradone costa retta | 33x120<br>13"x47"<br>gradone angolare<br>costa retta | 15x30x4<br>6"x12" x1,6"<br>elemento elle<br>monolitico |
|  <b>boxes</b><br>colli<br>boîtes<br>Kartons<br>cajas | pc.  | 14                               | 1                           | 1  | 1  | 6  |
|   | ml   | 8,4                              | 0,6                         | 1,2                                      | 1,2  | 1,8  |
|   | kg   | 11                               | 3,5                         | 11,15                                    | 11,70  | 8,10   |

## Slip - Scivolosità - Glissance - Rutschwert - Adherencia

|   | Standard<br>Norma Standard   Norm   Norme   Norme | Natural Surface<br>Superficie Natural   Surface Naturelle<br>Natur Oberflächen   Superficie Natural | Grip Surface<br>Superficie Grip   Surface Grip<br>Grip Oberflächen   Superficie Grip |
|---|---|---|--|
|  | B.C.R.A. (D.M.I. n. 236 μ>0,4)                    | > 0,40  | > 0,40   |
|   | ANSI A137.1 (DCOF WET >0,42)                      | > 0,42  | > 0,42   |
|   | DIN EN 16165 Annex B                              | R10   | R11  |
|   | DIN EN 16165 Annex A                              | A+B<br>A+B MOSAICO 4,7x4,7  | A+B+C  |
|   | BS 7976<br>AS 4586                                |   | ≥ 36 Dry / ≥ 36 Wet<br>Class P4  |

- The Company
- Technology
- Sizes
- Thicknesses
- Surfaces
- Porcelain stoneware
- Ecologycare
- Certifications
- Quality and Safety
- Ceramic of Italy
- Fincibec Group
- Campus
- Engineering
- Pools & Wellness
- Facades
- Raised Flooring
- Technical Specifications

## Contents by collection

- Aurum
- Blend
- Contact
- Cottage
- Ecostone
- Geology
- Glam
- Jasper
- Stonerock
- Titan
- Uptown
- Two.0
- Two 20mm

## Contents by effect

- CONCRETE - Cemento
- WOOD - Legno
- STONE - Pietra

## Color Index

- Color Index Two 20mm

## Contents by the size

# Uptown

Fine porcelain stoneware - Gres Fine Porcellanato  
Grès cérame fin - Feinsteinzeug - Gres fine porcelánico

download  
catalogue



Colours - Colori  
Couleurs - Farben - Colores

Sizes - Formati  
Formats - Formaten - Formatos

Surfaces - Superfici  
Surfaces - Oberflächen - Superficies

Sugar Hill

120x120 cm  
60x120 cm  
60x60 cm  
30x60 cm

Natural - Naturale  
Naturelle - Natur - Natural

Lapped - Lappata  
Rodée - Geläpft - Bruñida

Morningside

Thicknesses - Spessori  
Epaisseurs - Dicken - Espesores

Edges - Bordi  
Bordes - Kanten - Bordes

9 mm

Rectified - Rettificato  
Rectifié - Rektifiziert - Rectificado

Manhattan

Hudson

 20mm **TWO**  
50x100 cm  
80x80 cm  
40x80 cm  
60x60 cm  
PAG. 144

Hamilton

Washington

ISO 13006 B1a - EN 14411/G  
Fully-resistant flooring  
Pavimenti a resistenza totale  
Sols à résistance totale - Absolut widerständige  
Fußböden - Pavimentos de resistencia total



stone effect - effetto pietra - effet pierre - Steineffekt - efecto piedra

## Index

The Company  
Technology  
Sizes  
Thicknesses  
Surfaces  
Porcelain stoneware  
Ecologycare  
Certifications  
Quality and Safety  
Ceramic of Italy  
Fincibec Group  
Campus  
Engineering  
Pools & Wellness  
Facades  
Raised Flooring  
Technical Specifications

### Contents by collection

|           |               |
|-----------|---------------|
| Aurum     | Titan         |
| Blend     | <b>Uptown</b> |
| Contact   | Two.0         |
| Cottage   | Two 20mm      |
| Ecostone  |               |
| Geology   |               |
| Glam      |               |
| Jasper    |               |
| Stonerock |               |

### Contents by effect

CONCRETE - Cemento  
WOOD - Legno  
STONE - Pietra

### Color Index

Color Index Two 20mm

### Contents by the size

## Sugar Hill



| SUPERFICIE NATURALE / BORDO RETTIFICATO |     | A+B R10 |       |
|---|-----|---------|-------|
| ▲ 120x120 - 47"x47"                     | 工 9 | 106250  | ■ 127 |
| 60x120 - 24"x47"                        | 工 9 | 94627   | ■ 93  |
| 60x60 - 24"x24"                         | 工 9 | 94628   | ■ 69  |
| 30x60 - 12"x24"                         | 工 9 | 94625   | ■ 63  |

| SUPERFICIE LAPPATA / BORDO RETTIFICATO |     |        |       |
|--|-----|--------|-------|
| ▲ 120x120 - 47"x47"                    | 工 9 | 106256 | ■ 163 |
| 60x120 - 24"x47"                       | 工 9 | 94622  | ■ 109 |
| 60x60 - 24"x24"                        | 工 9 | 94623  | ■ 83  |
| 30x60 - 12"x24"                        | 工 9 | 94620  | ■ 73  |

## Morningside



| SUPERFICIE NATURALE / BORDO RETTIFICATO |     | A+B R10 |      |
|---|-----|---------|------|
| 60x120 - 24"x47"                        | 工 9 | 94571   | ■ 93 |
| 60x60 - 24"x24"                         | 工 9 | 94572   | ■ 69 |
| 30x60 - 12"x24"                         | 工 9 | 94569   | ■ 63 |

| SUPERFICIE LAPPATA / BORDO RETTIFICATO |     |       |       |
|--|-----|-------|-------|
| 60x120 - 24"x47"                       | 工 9 | 94566 | ■ 109 |
| 60x60 - 24"x24"                        | 工 9 | 94567 | ■ 83  |
| 30x60 - 12"x24"                        | 工 9 | 94565 | ■ 73  |

## Manhattan



| SUPERFICIE NATURALE / BORDO RETTIFICATO |     | A+B R10 |       |
|---|-----|---------|-------|
| ▲ 120x120 - 47"x47"                     | 工 9 | 106248  | ■ 127 |
| 60x120 - 24"x47"                        | 工 9 | 94458   | ■ 93  |
| 60x60 - 24"x24"                         | 工 9 | 94462   | ■ 69  |
| 30x60 - 12"x24"                         | 工 9 | 94464   | ■ 63  |

| SUPERFICIE LAPPATA / BORDO RETTIFICATO |     |        |       |
|--|-----|--------|-------|
| ▲ 120x120 - 47"x47"                    | 工 9 | 106254 | ■ 163 |
| 60x120 - 24"x47"                       | 工 9 | 94459  | ■ 109 |
| 60x60 - 24"x24"                        | 工 9 | 94463  | ■ 83  |
| 30x60 - 12"x24"                        | 工 9 | 94465  | ■ 73  |

## Hudson



| SUPERFICIE NATURALE / BORDO RETTIFICATO |     | A+B R10 |      |
|---|-----|---------|------|
| 60x120 - 24"x47"                        | 工 9 | 94602   | ■ 93 |
| 60x60 - 24"x24"                         | 工 9 | 94603   | ■ 69 |
| 30x60 - 12"x24"                         | 工 9 | 94600   | ■ 63 |

| SUPERFICIE LAPPATA / BORDO RETTIFICATO |     |       |       |
|--|-----|-------|-------|
| 60x120 - 24"x47"                       | 工 9 | 94597 | ■ 109 |
| 60x60 - 24"x24"                        | 工 9 | 94598 | ■ 83  |
| 30x60 - 12"x24"                        | 工 9 | 94595 | ■ 73  |

▲ cm 120x120 split pallet surcharge 40 € each - lightened stand containing 95 €  
cm 120x120 addebito frazione di paletta 40 € - cavalla alleggerita 95 €  
cm 120x120 surtaxe contremarque 40 € - chevalet allégé 95 €  
cm 120x120 Aufpreis Teilpalette 40 € - leichter Ständer 95 €  
cm 120x120 recargo fracción de paleta 40 € - soporte ligero 95 €

▲ cm 120x120 split pallet surcharge 40 € each - lightened stand containing 95 €  
cm 120x120 addebito frazione di paletta 40 € - cavalla alleggerita 95 €  
cm 120x120 surtaxe contremarque 40 € - chevalet allégé 95 €  
cm 120x120 Aufpreis Teilpalette 40 € - leichter Ständer 95 €  
cm 120x120 recargo fracción de paleta 40 € - soporte ligero 95 €

- The Company
- Technology
- Sizes
- Thicknesses
- Surfaces
- Porcelain stoneware
- Ecologycare
- Certifications
- Quality and Safety
- Ceramic of Italy
- Fincibec Group
- Campus
- Engineering
- Pools & Wellness
- Facades
- Raised Flooring
- Technical Specifications

## Contents by collection

- Aurum
- Blend
- Contact
- Cottage
- Ecostone
- Geology
- Glam
- Jasper
- Stonerock
- Titan
- Uptown**
- Two.0
- Two 20mm

## Contents by effect

- CONCRETE - Cemento
- WOOD - Legno
- STONE - Pietra

## Color Index

Color Index Two 20mm

## Contents by the size

## Hamilton



| SUPERFICIE NATURALE / BORDO RETTIFICATO |   | A+B R10 |    |
|---|---|---------|----|
| 60x120 - 24"x47"                        | 9 | 94587   | 93 |
| 60x60 - 24"x24"                         | 9 | 94588   | 69 |
| 30x60 - 12"x24"                         | 9 | 94585   | 63 |

| SUPERFICIE LAPPATA / BORDO RETTIFICATO |   |       |     |
|--|---|-------|-----|
| 60x120 - 24"x47"                       | 9 | 94582 | 109 |
| 60x60 - 24"x24"                        | 9 | 94583 | 83  |
| 30x60 - 12"x24"                        | 9 | 94466 | 73  |

▲ cm 120x120 split pallet surcharge 40 € each - lightened stand containing 95 €  
cm 120x120 addebito frazione di paletta 40 € - cavalla alleggerita 95 €  
cm 120x120 surtaxe contremarque 40 € - chevalet allégé 95 €  
cm 120x120 Aufpreis Teilpalette 40 € - leichter Ständer 95 €  
cm 120x120 recargo fracción de paleta 40 € - soporte ligero 95 €

## Mosaics - Mosaici - Mosaiques - Mosaik - Mosaicos

| SUPERFICIE NATURALE                                 |   | A+B   |     |
|---|---|-------|-----|
| MOSAICO 4,7x4,7 - 1,8"x1,8" SU RETE 30x30 - 12"x12" |   |       |     |
| SUGAR HILL  | 9 | 94629 | 253 |
| MORNINGSIDE   | 9 | 94577 | 253 |
| MANHATTAN   | 9 | 94467 | 253 |
| HUDSON  | 9 | 94630 | 253 |
| HAMILTON  | 9 | 94589 | 253 |
| WASHINGTON  | 9 | 94616 | 253 |

## Washington





| SUPERFICIE NATURALE / BORDO RETTIFICATO |   | A+B R10 |    |
|---|---|---------|----|
| 60x120 - 24"x47"                        | 9 | 94614   | 93 |
| 60x60 - 24"x24"                         | 9 | 94615   | 69 |
| 30x60 - 12"x24"                         | 9 | 94612   | 63 |

| SUPERFICIE LAPPATA / BORDO RETTIFICATO |   |       |     |
|--|---|-------|-----|
| 60x120 - 24"x47"                       | 9 | 94609 | 109 |
| 60x60 - 24"x24"                        | 9 | 94610 | 83  |
| 30x60 - 12"x24"                        | 9 | 94607 | 73  |

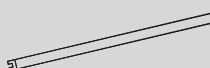

| SUPERFICIE NATURALE                               |   | A+B+C |     |
|---|---|-------|-----|
| MOSAICO 2,5x2,5 - 1"x1" SU FOGLIO 30x30 - 12"x12" |   |       |     |
| SUGAR HILL  | 9 | 95628 | 297 |
| MORNINGSIDE                                       | 9 | 95622 | 297 |
| MANHATTAN   | 9 | 95629 | 297 |
| HUDSON  | 9 | 95626 | 297 |
| HAMILTON  | 9 | 95624 | 297 |
| WASHINGTON  | 9 | 95627 | 297 |

| SUPERFICIE NATURALE                 |   |       |     |
|-------------------------------------|---|-------|-----|
| MOSAICO MURETTO MIX 30x60 - 12"x24" |   |       |     |
| SUGAR HILL                          | 9 | 94624 | 233 |
| MORNINGSIDE                         | 9 | 94568 | 233 |
| MANHATTAN                           | 9 | 94468 | 233 |
| HUDSON                              | 9 | 94599 | 233 |
| HAMILTON                            | 9 | 94584 | 233 |
| WASHINGTON                          | 9 | 94611 | 233 |

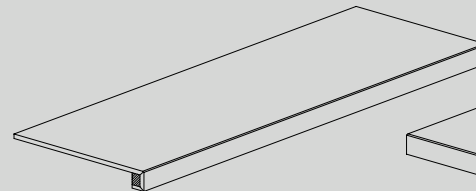
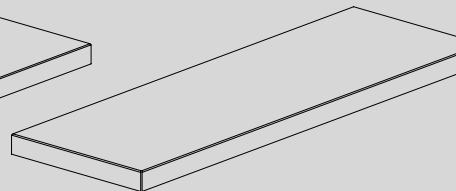
## Special pieces - Pezzi speciali - Pièces spéciales - Formstücke - Piezas especiales

|   |   |   |
|---|---|---|
|  |  |   |
| <b>BATTISCOPA 5,4x60 - 2,1"x24"</b>   | <b>LISTELLO ALLUMINIO 1,5x100 - 0,6"x40"</b>  |   |
| NATURALE RETT. ● 10   | 33399 ● 22  |   |
| LAPPATO RETT. ● 12  |   |   |
|  |  |  |
| <b>GRADINO 30x60 - 12"x24"</b>  | <b>GRADONE COSTA RETTA 33x120 - 13"x47"</b>   | <b>GRADONE ANGOLARE COSTA RETTA DX/SX 33x120 - 13"x47"</b>                          |
| NATURALE RETT. ● 55   | NATURALE RETT. ● 333  | NATURALE RETT. ● 345  |
|   | LAPPATO RETT. ● 337   | LAPPATO RETT. ● 349   |

## Packaging - Imballi - Emballages - Verpackung - Embalajes

| FLOOR TILES / PAVIMENTI / PAVIMENTS / GRUNDFLIESEN / AZULEJOS                         |  | 120x120<br>47"x47" | 60x120<br>24"x47" | 60x60<br>24"x24" | 30x60<br>12"x24" | 30x60<br>12"x24"<br>muretto mix | 30x30 4,7x4,7<br>12"x12" <sup>1,8"x1,8"</sup><br>mosaico | 30x30 2,5x2,5<br>12"x12" <sup>1"x1"</sup><br>mosaico |
|---|--|--------------------|-------------------|------------------|------------------|---------------------------------|--|--|
|  | boxes<br>colli<br>boîtes<br>Kartons<br>cajas       | 2                  | 2                 | 3                | 6                | 6                               | 11 fogli   | 11 fogli   |
|  | pallets<br>pallet<br>palette<br>Paletts<br>paletas | 2,88               | 1,44              | 1,08             | 1,08             | 1,08                            | 1  | 1  |
|   | pc.  | 58                 | 31                | 22,5             | 22,4             | 23,00                           | 20,30  | 21   |
|   | m <sup>2</sup>                                     | 20                 | 35                | 40               | 48               |                                 |  |  |
|   | kg   | 57,6               | 50,4              | 43,2             | 51,84            |                                 |  |  |
|   | kg   | 1160               | 1085              | 900              | 1075             |                                 |  |  |

| SPECIAL PIECES / PEZZI SPECIALI / PIÈCES SPÉCIALES / FORMSTÜCKE / PIEZAS ESPECIALES   |  | 5,4x60<br>2,1"x24"<br>battiscopa | 30x60<br>12"x24"<br>gradino | 33x120<br>13"x47"<br>gradone costa retta | 33x120<br>13"x47"<br>gradone angolare<br>costa retta | 1,5x100<br>0,6"x39"<br>listello alluminio |
|---|--|----------------------------------|-----------------------------|--|--|---|
|  | boxes<br>colli<br>boîtes<br>Kartons<br>cajas | 14                               | 1                           | 1  | 1  | 6   |
|   | ml   | 8,4                              | 0,6                         | 1,2                                      | 1,2  | 6   |
|   | kg   | 11                               | 3,5                         | 11,15                                    | 11,70  | 0,63                                      |

## Slip - Scivolosità - Glisance - Rutschwert - Adherencia

|   | Standard<br>Norma Standard   Norm   Norme   Norme | Natural Surface<br>Superficie Natural   Surface Naturelle<br>Natur Oberflächen   Superficie Natural | Lapped Surface<br>Superficie Lappata   Surface Rodée<br>Geläpft Oberflächen   Superficie Bruñida |
|---|---|---|--|
|  | B.C.R.A. (D.M.I. n. 236 μ>0,4)                    | > 0,40  | -  |
|   | ANSI A137.1 (DCOF WET >0,42)                      | > 0,42  | > 0,42   |
|   | DIN EN 16165 Annex B                              | R10   | -  |
|   | DIN EN 16165 Annex A                              | A+B<br>A+B MOSAICO 4,7x4,7  | -  |

- The Company
- Technology
- Sizes
- Thicknesses
- Surfaces
- Porcelain stoneware
- Ecologycare
- Certifications
- Quality and Safety
- Ceramic of Italy
- Fincibec Group
- Campus
- Engineering
- Pools & Wellness
- Facades
- Raised Flooring
- Technical Specifications

## Contents by collection

- Aurum
- Blend
- Contact
- Cottage
- Ecostone
- Geology
- Glam
- Jasper
- Stonerock
- Titan
- Uptown
- Two.0
- Two 20mm

## Contents by effect

- CONCRETE - Cemento
- WOOD - Legno
- STONE - Pietra

## Color Index

Color Index Two 20mm

## Contents by the size



Fine porcelain stoneware - Gres Fine Porcellanato  
Grès cérame fin - Feinsteinzeug - Gres fine porcelánico

## CONCRETE EFFECT - EFFETTO CEMENTO

effet concret - konkrete Wirkung - efecto concreto

*pag. 104* Blend  
*pag. 112* Titan

# Index

The Company  
Technology  
Sizes  
Thicknesses  
Surfaces  
Porcelain stoneware  
Ecologycare  
Certifications  
Quality and Safety  
Ceramic of Italy  
Fincibec Group  
Campus  
Engineering  
Pools & Wellness  
Facades  
Raised Flooring  
Technical Specifications

### > Contents by collection

|           |          |
|-----------|----------|
| Aurum     | Titan    |
| Blend     | Uptown   |
| Contact   | Two.0    |
| Cottage   | Two 20mm |
| Ecostone  |          |
| Geology   |          |
| Glam      |          |
| Jasper    |          |
| Stonerock |          |

### > Contents by effect

CONCRETE - Cemento  
WOOD - Legno  
STONE - Pietra

### > Color Index

Color Index Two 20mm

### > Contents by the size

# Blend

Fine porcelain stoneware - Gres Fine Porcellanato  
Grès cérame fin - Feinsteinzeug - Gres fine porcelánico

download  
catalogue



watch  
the video



Colours - Colori  
Couleurs - Farben - Colores

Class

Concept

Urban

Wire

Touch

Master

Design

Art

Elite

Sizes - Formati  
Formats - Formaten - Formatos

60x120 cm  
80x80 cm  
60x60 cm  
30x60 cm  
30x30 cm  
15x15 cm

Thicknesses - Spessori  
Epaisseurs - Dicken - Espesores

9 mm

Surfaces - Superfici  
Surfaces - Oberflächen - Superficies

Natural - Naturale  
Naturelle - Natur - Natural

Edges - Bordi  
Bordes - Kanten - Bordes

Rectified - Rettificato  
Rectifié - Rektifiziert - Rectificado

ISO 13006 BlA - EN 14411/G  
Fully-resistant flooring  
Pavimenti a resistenza totale  
Sols à résistance totale - Absolut widerständige  
Fußböden - Pavimentos de resistencia total



concrete effect - effetto cemento - effet concret - konkrete wirkung - efecto concreto

## Index

The Company  
Technology  
Sizes  
Thicknesses  
Surfaces  
Porcelain stoneware  
Ecologycare  
Certifications  
Quality and Safety  
Ceramic of Italy  
Fincibec Group  
Campus  
Engineering  
Pools & Wellness  
Facades  
Raised Flooring  
Technical Specifications

### Contents by collection

Aurum Titan  
Blend Uptown  
Contact Two.0  
Cottage Two 20mm  
Ecostone  
Geology  
Glam  
Jasper  
Stonerock

### Contents by effect

CONCRETE - Cemento  
WOOD - Legno  
STONE - Pietra

### Color Index

Color Index Two 20mm

### Contents by the size

# Blend

Fine porcelain stoneware - Gres Fine Porcellanato  
Grès cérame fin - Feinsteinzeug - Gres fine porcelánico

concrete effect - effetto cemento - effet concret - konkrete wirkung - efecto concreto

## Class

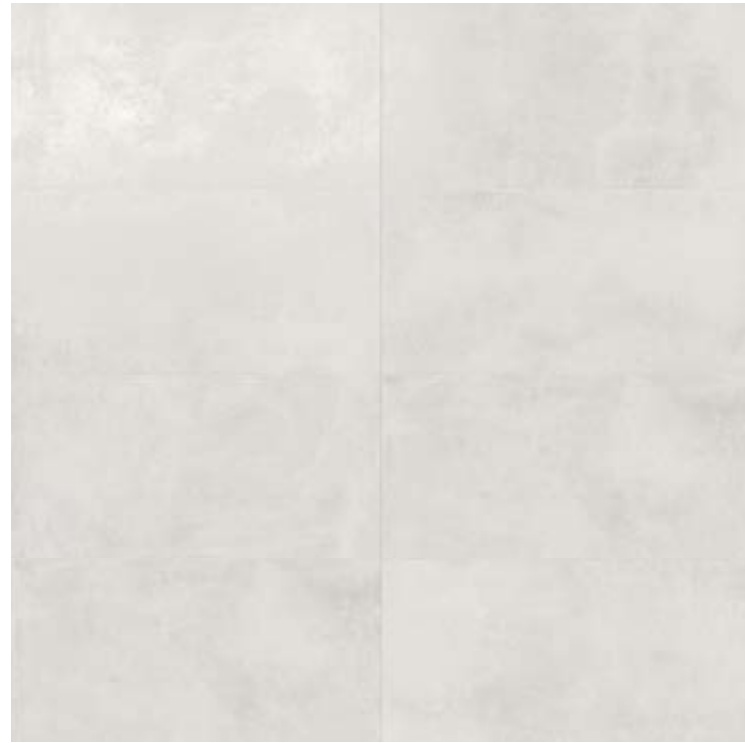

| SUPERFICIE NATURALE / BORDO RETTIFICATO | A+B R10 |              |
|---|---------|--------------|
| 60x120 - 24"x47"                        | 9       | 125235 ■ 93  |
| 80x80 - 31,5"x31,5"                     | 9       | 125279 ■ 93  |
| 60x60 - 24"x24"                         | 9       | 125244 ■ 69  |
| 30x60 - 12"x24"                         | 9       | 125273 ■ 63  |
| * 30x30 - 12"x12"                       | 9       | 125453 ■ 73  |
| * 15x15 - 6"x6"                         | 9       | 125568 ■ 163 |

## Concept



| SUPERFICIE NATURALE / BORDO RETTIFICATO | A+B R10 |              |
|---|---------|--------------|
| 60x120 - 24"x47"                        | 9       | 125238 ■ 93  |
| 80x80 - 31,5"x31,5"                     | 9       | 125282 ■ 93  |
| 60x60 - 24"x24"                         | 9       | 125254 ■ 69  |
| 30x60 - 12"x24"                         | 9       | 125258 ■ 63  |
| * 30x30 - 12"x12"                       | 9       | 125567 ■ 73  |
| * 15x15 - 6"x6"                         | 9       | 125572 ■ 163 |

## Urban



| SUPERFICIE NATURALE / BORDO RETTIFICATO | A+B R10 |              |
|---|---------|--------------|
| 60x120 - 24"x47"                        | 9       | 125237 ■ 93  |
| 80x80 - 31,5"x31,5"                     | 9       | 125281 ■ 93  |
| 60x60 - 24"x24"                         | 9       | 125253 ■ 69  |
| 30x60 - 12"x24"                         | 9       | 125274 ■ 63  |
| * 30x30 - 12"x12"                       | 9       | 125454 ■ 73  |
| * 15x15 - 6"x6"                         | 9       | 125569 ■ 163 |

## Wire



| SUPERFICIE NATURALE / BORDO RETTIFICATO | A+B R10 |             |
|---|---------|-------------|
| 60x120 - 24"x47"                        | 9       | 125236 ■ 93 |
| 80x80 - 31,5"x31,5"                     | 9       | 125280 ■ 93 |
| 60x60 - 24"x24"                         | 9       | 125252 ■ 69 |

# Index

- The Company
- Technology
- Sizes
- Thicknesses
- Surfaces
- Porcelain stoneware
- Ecologycare
- Certifications
- Quality and Safety
- Ceramic of Italy
- Fincibec Group
- Campus
- Engineering
- Pools & Wellness
- Facades
- Raised Flooring
- Technical Specifications

## Contents by collection

- Aurum
- Blend
- Contact
- Cottage
- Ecostone
- Geology
- Glam
- Jasper
- Stonerock
- Titan
- Uptown
- Two.0
- Two 20mm

## Contents by effect

- CONCRETE - Cemento
- WOOD - Legno
- STONE - Pietra

## Color Index

Color Index Two 20mm

## Contents by the size

# Blend

Fine porcelain stoneware - Gres Fine Porcellanato  
Grès cérame fin - Feinsteinzeug - Gres fine porcelánico

concrete effect - effetto cemento - effet concret - konkrete wirkung - efecto concreto

## Touch



| SUPERFICIE NATURALE / BORDO RETTIFICATO |   | A+B R10 |    |
|---|---|---------|----|
| 60x120 - 24"x47"                        | 9 | 125234  | 93 |
| 80x80 - 31,5"x31,5"                     | 9 | 125278  | 93 |
| 60x60 - 24"x24"                         | 9 | 125243  | 69 |

## Master



| SUPERFICIE NATURALE / BORDO RETTIFICATO |   | A+B R10 |     |
|---|---|---------|-----|
| 60x120 - 24"x47"                        | 9 | 125233  | 93  |
| 80x80 - 31,5"x31,5"                     | 9 | 125277  | 93  |
| 60x60 - 24"x24"                         | 9 | 125242  | 69  |
| 30x60 - 12"x24"                         | 9 | 125275  | 63  |
| * 30x30 - 12"x12"                       | 9 | 125456  | 73  |
| * 15x15 - 6"x6"                         | 9 | 125571  | 163 |

## Design



| SUPERFICIE NATURALE / BORDO RETTIFICATO |   | A+B R10 |    |
|---|---|---------|----|
| 60x120 - 24"x47"                        | 9 | 125239  | 93 |
| 60x60 - 24"x24"                         | 9 | 125255  | 69 |

## Art



| SUPERFICIE NATURALE / BORDO RETTIFICATO |   | A+B R10 |    |
|---|---|---------|----|
| 60x120 - 24"x47"                        | 9 | 125240  | 93 |
| 60x60 - 24"x24"                         | 9 | 125256  | 69 |

# Index

- The Company
- Technology
- Sizes
- Thicknesses
- Surfaces
- Porcelain stoneware
- Ecologycare
- Certifications
- Quality and Safety
- Ceramic of Italy
- Fincibec Group
- Campus
- Engineering
- Pools & Wellness
- Facades
- Raised Flooring
- Technical Specifications

## > Contents by collection

- Aurum
- Blend
- Contact
- Cottage
- Ecostone
- Geology
- Glam
- Jasper
- Stonerock
- Titan
- Uptown
- Two.0
- Two 20mm

## > Contents by effect

- CONCRETE - Cemento
- WOOD - Legno
- STONE - Pietra

## > Color Index

Color Index Two 20mm

## > Contents by the size



# Blend

## Elite



| SUPERFICIE NATURALE / BORDO RETTIFICATO |   | A+B R10 |     |
|---|---|---------|-----|
| 60x120 - 24"x47"                        | 9 | 125232  | 93  |
| 80x80 - 31,5"x31,5"                     | 9 | 125276  | 93  |
| 60x60 - 24"x24"                         | 9 | 125241  | 69  |
| 30x60 - 12"x24"                         | 9 | 125257  | 63  |
| * 30x30 - 12"x12"                       | 9 | 125455  | 73  |
| * 15x15 - 6"x6"                         | 9 | 125570  | 163 |

Fine porcelain stoneware - Gres Fine Porcellanato  
Grès cérame fin - Feinsteinzeug - Gres fine porcelánico

## Decors - Decori - Eléments décoratifs - Dekore - Decoraciones

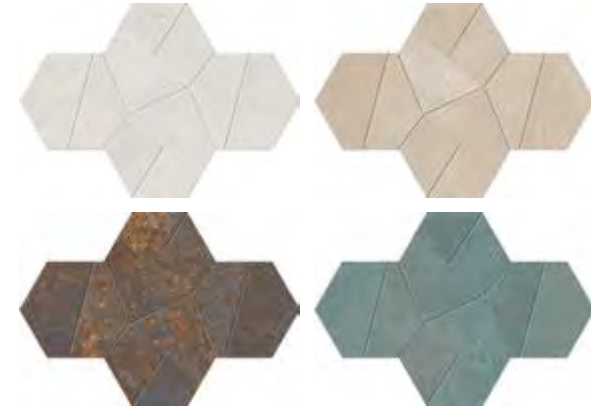

| SUPERFICIE NATURALE / BORDO RETTIFICATO |   |        |    |
|---|---|--------|----|
| MOLD CLASS 20x30 - 8"x12"               | 9 | 125690 | 53 |
| MOLD CONCEPT 20x30 - 8"x12"             | 9 | 125689 | 53 |
| MOLD ART 20x30 - 8"x12"                 | 9 | 125691 | 53 |
| MOLD ELITE 20x30 - 8"x12"               | 9 | 125688 | 53 |

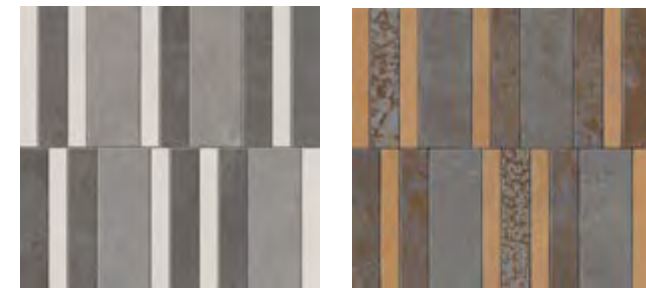

| SUPERFICIE NATURALE / BORDO RETTIFICATO |   |        |    |
|---|---|--------|----|
| BARS COLD 30x32 - 12"x12,6"             | 9 | 125687 | 53 |
| BARS WARM 30x32 - 12"x12,6"             | 9 | 125686 | 53 |

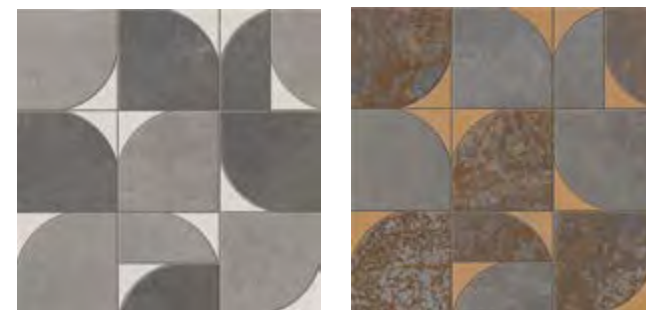



| SUPERFICIE NATURALE / BORDO RETTIFICATO |   |        |     |
|---|---|--------|-----|
| BUILD COLD 36x36 - 14,2"x14,2"          | 9 | 125685 | 103 |
| BUILD WARM 36x36 - 14,2"x14,2"          | 9 | 125684 | 103 |

concrete effect - effetto cemento - effet concret - konkrete wirkung - efecto concreto



## Mosaics - Mosaici - Mosaïques - Mosaik - Mosaicos

| SUPERFICIE NATURALE                                 |   | A+B    |     |
|---|---|--------|-----|
| MOSAICO 4,7x4,7 - 1,8"x1,8" SU RETE 30x30 - 12"x12" |   |        |     |
| CLASS   | 9 | 125446 | 253 |
| CONCEPT   | 9 | 125447 | 253 |
| TOUCH   | 9 | 125449 | 253 |
| URBAN   | 9 | 125448 | 253 |
| WIRE  | 9 | 125450 | 253 |
| MASTER  | 9 | 125452 | 253 |
| ELITE   | 9 | 125451 | 253 |

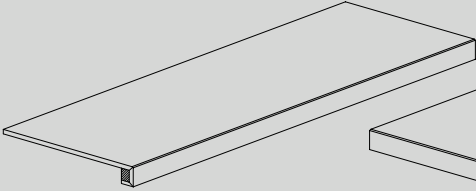
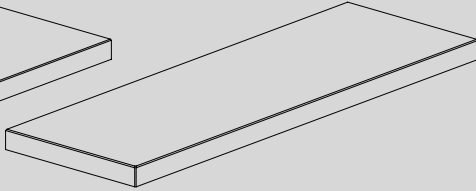
## Special pieces - Pezzi speciali - Pièces spéciales - Formstücke - Piezas especiales

|   |   |   |   |
|---|---|---|---|
|  |  |  |  |
| <b>BATTISCOPA 5,4x60 - 2,1"x24"</b><br>NATURALE RETT. ● 10                          | <b>GRADINO 30x60 - 12"x24"</b><br>NATURALE RETT. ● 55                               | <b>GRADONE COSTA RETTA 33x120 - 13"x47"</b><br>NATURALE RETT. ● 333                 | <b>GRADONE ANGOLARE COSTA RETTA DX/SX 33x120 - 13"x47"</b><br>NATURALE RETT. ● 345  |

## Packaging - Imballi - Emballages - Verpackung - Embalajes

| FLOOR TILES / PAVIMENTI / PAVIMENTS / GRUNDFLEISEN / AZULEJOS  |                   |                      |                  |                  |                  |                |   |                            |                               |                                 |         |
|--|-------------------|----------------------|------------------|------------------|------------------|----------------|---|----------------------------|-------------------------------|---------------------------------|---------|
| sizes<br>formati<br>Formats<br>formatos  | 60x120<br>24"x47" | 80x80<br>31,5"x31,5" | 60x60<br>24"x24" | 30x60<br>12"x24" | 30x30<br>12"x24" | 15x15<br>6"x6" | 30x30 4,7x4,7<br>12"x12" 1,8"x1,8"<br>mosaico | 20x30<br>8"x12"<br>mosaico | 30x32<br>12"x12,6"<br>mosaico | 36x36<br>14,2"x14,2"<br>mosaico |         |
|  boxes<br>colli<br>boîtes<br>Kartons<br>cajas       | pc.               | 2                    | 2                | 3                | 6                | 13             | 44  | 11 fogli                   | 5 fogli                       | 5 fogli                         | 5 fogli |
|  | m²                | 1,44                 | 1,28             | 1,08             | 1,08             | 1,17           | 0,99  | 1                          | 0,30                          | 0,30                            | 0,648   |
|  | kg                | 31                   | 26,20            | 22,5             | 22,5             | 23             | 17,91   | 20,30                      | 6                             | 6                               | 13      |
|  pallets<br>pallet<br>palette<br>Paletts<br>paletas | colli             | 35                   | 40               | 40               | 48               | 48             | 48  |                            |                               |                                 |         |
|  | m²                | 50,4                 | 51,20            | 43,2             | 51,84            | 56,16          | 47,52   |                            |                               |                                 |         |
|  | kg                | 1085                 | 1048             | 900              | 1080             | 1104           | 859,68  |                            |                               |                                 |         |

| SPECIAL PIECES / PEZZI SPECIALI / PIÈCES SPÉCIALES / FORMSTÜCKE / PIEZAS ESPECIALES  |                                  |                             |  |  |
|--|----------------------------------|-----------------------------|--|--|
| sizes<br>formati<br>Formats<br>formatos  | 5,4x60<br>2,1"x24"<br>battiscopa | 30x60<br>12"x24"<br>gradino | 33x120<br>13"x47"<br>gradone costa retta | 33x120<br>13"x47"<br>gradone angolare<br>costa retta |
|  boxes<br>colli<br>boîtes<br>Kartons<br>cajas | pc.                              | 14                          | 1  | 1  |
|  | ml                               | 8,4                         | 0,6                                      | 1,2  |
|  | kg                               | 11                          | 3,5                                      | 11,1515  |

## Slip - Scivolosità - Glissance - Rutschwert - Adherencia

|   | Standard<br>Norma Standard   Norm   Norme   Norme | Natural Surface<br>Superficie Natural   Surface Naturelle<br>Natur Oberflächen   Superficie Natural |
|---|---|---|
|  | B.C.R.A. (D.M.I. n. 236 μ>0,4)                    | > 0,40  |
|   | ANSI A137.1 (DCOF WET >0,42)                      | > 0,42  |
|   | DIN EN 16165 Annex B                              | R10   |
|   | DIN EN 16165 Annex A                              | A+B<br>A+B MOSAICO 4,7x4,7  |
|   | BS 7976<br>PTV ≥ 36 "Low slip risk"               | ≥ 36 Dry<br>≥ 36 Wet  |
|   | AS 4586   | Class P3  |

# Index

- The Company
- Technology
- Sizes
- Thicknesses
- Surfaces
- Porcelain stoneware
- Ecologycare
- Certifications
- Quality and Safety
- Ceramic of Italy
- Fincibec Group
- Campus
- Engineering
- Pools & Wellness
- Facades
- Raised Flooring
- Technical Specifications

## Contents by collection

- Aurum
- Blend
- Contact
- Cottage
- Ecostone
- Geology
- Glam
- Jasper
- Stonerock
- Titan
- Uptown
- Two.0
- Two 20mm

## Contents by effect

- CONCRETE - Cemento
- WOOD - Legno
- STONE - Pietra

## Color Index

Color Index Two 20mm

## Contents by the size

# Titan

Fine porcelain stoneware - Gres Fine Porcellanato  
Grès cérame fin - Feinsteinzeug - Gres fine porcelánico

download  
catalogue



Colours - Colori  
Couleurs - Farben - Colores

Chalk

Indium

Platinum

Cement

Canyon

Aluminium

Corten

Sizes - Formati  
Formats - Formaten - Formatos

120x278 cm  
(\*120x260 cm)  
120x120 cm  
60x120 cm  
80x80 cm  
60x60 cm  
30x60 cm

Thicknesses - Spessori  
Epaisseurs - Dicken - Espesores

7 mm  
9 mm

\* 120x260  
after out of stock  
fino ad esaurimento scorte  
jusqu'à épuisement des stocks  
hasta agotar el stock  
solange der Vorrat reicht

Surfaces - Superfici  
Surfaces - Oberflächen - Superficies

Natural - Naturale  
Naturelle - Natur - Natural

Edges - Bordi  
Bordes - Kanten - Bordes

Rectified - Rettificato  
Rectifié - Rektifiziert - Rectificado



**TWO**  
50x100 cm  
80x80 cm  
60x60 cm  
PAG. 146

ISO 13006 B1a - EN 14411/G  
Fully-resistant flooring  
Pavimenti a resistenza totale  
Sols à résistance totale - Absolut widerständige  
Fußböden - Pavimentos de resistencia total



concrete effect - effetto cemento - effet concret - konkrete wirkung - efecto concreto

## Index

The Company  
Technology  
Sizes  
Thicknesses  
Surfaces  
Porcelain stoneware  
Ecologycare  
Certifications  
Quality and Safety  
Ceramic of Italy  
Fincibec Group  
Campus  
Engineering  
Pools & Wellness  
Facades  
Raised Flooring  
Technical Specifications

### Contents by collection

|           |          |
|-----------|----------|
| Aurum     | Titan    |
| Blend     | Uptown   |
| Contact   | Two.0    |
| Cottage   | Two 20mm |
| Ecostone  |          |
| Geology   |          |
| Glam      |          |
| Jasper    |          |
| Stonerock |          |

### Contents by effect

CONCRETE - Cemento  
WOOD - Legno  
STONE - Pietra

### Color Index

Color Index Two 20mm

### Contents by the size

## Contents by collection

|           |          |
|-----------|----------|
| Aurum     | Titan    |
| Blend     | Uptown   |
| Contact   | Two.0    |
| Cottage   | Two 20mm |
| Ecostone  |          |
| Geology   |          |
| Glam      |          |
| Jasper    |          |
| Stonerock |          |

## Contents by effect

|                    |
|--------------------|
| CONCRETE - Cemento |
| WOOD - Legno       |
| STONE - Pietra     |

## Color Index

Color Index Two 20mm

## Contents by the size

## Chalk



| SUPERFICIE NATURALE / BORDO RETTIFICATO | A+B R10          |
|---|------------------|
| *▲ 120x260 - 47"x102"                   | ┌ 7 107226 ■ 203 |
| ▲ 120x120 - 47"x47"                     | ┌ 9 107219 ■ 127 |
| 60x120 - 24"x47"                        | ┌ 9 106629 ■ 93  |
| 80x80 - 31,5"x31,5"                     | ┌ 9 107234 ■ 93  |
| 60x60 - 24"x24"                         | ┌ 9 107241 ■ 69  |
| 30x60 - 12"x24"                         | ┌ 9 107248 ■ 63  |

## Indium

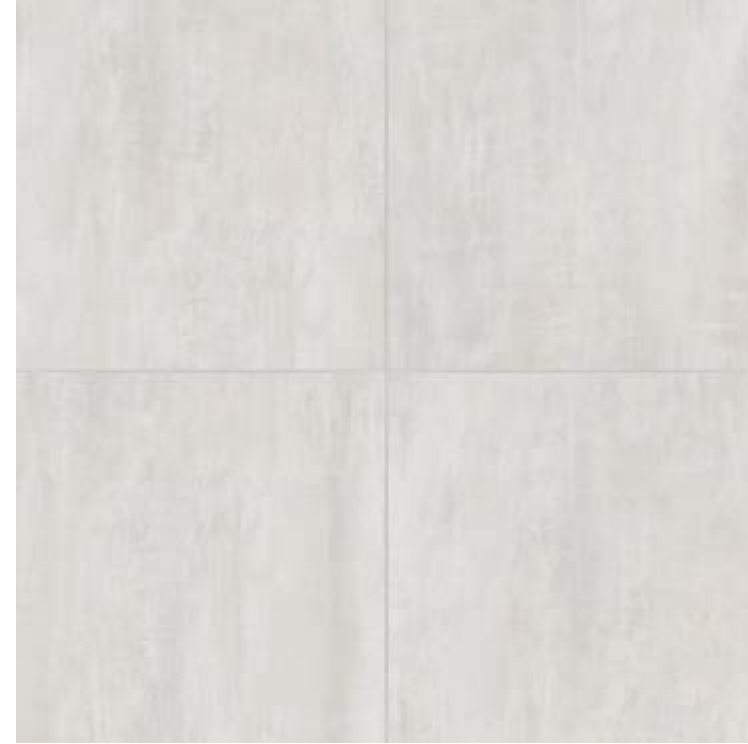

| SUPERFICIE NATURALE / BORDO RETTIFICATO | R9               |
|---|------------------|
| *▲ 120x260 - 47"x102"                   | ┌ 7 107223 ■ 203 |
| ▲ 120x120 - 47"x47"                     | ┌ 9 107217 ■ 127 |
| 60x120 - 24"x47"                        | ┌ 9 106633 ■ 93  |
| 80x80 - 31,5"x31,5"                     | ┌ 9 107230 ■ 93  |
| 60x60 - 24"x24"                         | ┌ 9 107238 ■ 69  |
| 30x60 - 12"x24"                         | ┌ 9 107245 ■ 63  |

## Platinum



| SUPERFICIE NATURALE / BORDO RETTIFICATO | R9               |
|---|------------------|
| *▲ 120x260 - 47"x102"                   | ┌ 7 107222 ■ 203 |
| ▲ 120x120 - 47"x47"                     | ┌ 9 106216 ■ 127 |
| 60x120 - 24"x47"                        | ┌ 9 106632 ■ 93  |
| 80x80 - 31,5"x31,5"                     | ┌ 9 107229 ■ 93  |
| 60x60 - 24"x24"                         | ┌ 9 107237 ■ 69  |
| 30x60 - 12"x24"                         | ┌ 9 107244 ■ 63  |

## Cement



| SUPERFICIE NATURALE / BORDO RETTIFICATO | A+B R10          |
|---|------------------|
| *▲ 120x260 - 47"x102"                   | ┌ 7 107224 ■ 203 |
| ▲ 120x120 - 47"x47"                     | ┌ 9 106244 ■ 127 |
| 60x120 - 24"x47"                        | ┌ 9 106627 ■ 93  |
| 80x80 - 31,5"x31,5"                     | ┌ 9 107231 ■ 93  |
| 60x60 - 24"x24"                         | ┌ 9 107239 ■ 69  |
| 30x60 - 12"x24"                         | ┌ 9 107246 ■ 63  |

\* cm 120x260  
after out of stock  
fino ad esaurimento scorte  
jusqu'à épuisement des stocks  
hasta agotar el stock  
solange der Vorrat reicht

▲ cm 120x260 pallet surcharge 160 € - stand containing 295 €  
cm 120x260 addebito cassa 160 € - cavalla 295 €  
cm 120x260 surtaxe caisse 160 € - chevalet 295 €  
cm 120x260 Aufpreis Kiste 160 € - Ständer 295 €  
cm 120x260 recargo caja 160 € - caballete 295 €

▲ cm 120x120 split pallet surcharge 40 € each - lightened stand containing 95 €  
cm 120x120 addebito frazione di paletta 40 € - cavalla alleggerita 95 €  
cm 120x120 surtaxe contremarque 40 € - chevalet allégé 95 €  
cm 120x120 Aufpreis Teilpalette 40 € - leichter Ständer 95 €  
cm 120x120 recargo fracción de paleta 40 € - soporte ligero 95 €

\* cm 120x260  
after out of stock  
fino ad esaurimento scorte  
jusqu'à épuisement des stocks  
hasta agotar el stock  
solange der Vorrat reicht

▲ cm 120x260 pallet surcharge 160 € - stand containing 295 €  
cm 120x260 addebito cassa 160 € - cavalla 295 €  
cm 120x260 surtaxe caisse 160 € - chevalet 295 €  
cm 120x260 Aufpreis Kiste 160 € - Ständer 295 €  
cm 120x260 recargo caja 160 € - caballete 295 €

▲ cm 120x120 split pallet surcharge 40 € each - lightened stand containing 95 €  
cm 120x120 addebito frazione di paletta 40 € - cavalla alleggerita 95 €  
cm 120x120 surtaxe contremarque 40 € - chevalet allégé 95 €  
cm 120x120 Aufpreis Teilpalette 40 € - leichter Ständer 95 €  
cm 120x120 recargo fracción de paleta 40 € - soporte ligero 95 €

## Canyon



| SUPERFICIE NATURALE / BORDO RETTIFICATO |   | A+B R10 |     |
|---|---|---------|-----|
| *▲ 120x260 - 47"x102"                   | 7 | 107225  | 203 |
| ▲ 120x120 - 47"x47"                     | 9 | 107218  | 127 |
| 60x120 - 24"x47"                        | 9 | 106628  | 93  |
| 80x80 - 31,5"x31,5"                     | 9 | 107232  | 93  |
| 60x60 - 24"x24"                         | 9 | 107240  | 69  |
| 30x60 - 12"x24"                         | 9 | 107247  | 63  |

## Aluminium



| SUPERFICIE NATURALE / BORDO RETTIFICATO |   | R9     |     |
|---|---|--------|-----|
| *▲ 120x260 - 47"x102"                   | 7 | 107221 | 203 |
| ▲ 120x120 - 47"x47"                     | 9 | 106241 | 127 |
| 60x120 - 24"x47"                        | 9 | 106630 | 93  |
| 80x80 - 31,5"x31,5"                     | 9 | 107228 | 93  |
| 60x60 - 24"x24"                         | 9 | 107236 | 69  |
| 30x60 - 12"x24"                         | 9 | 107243 | 63  |

## Corten



| SUPERFICIE NATURALE / BORDO RETTIFICATO |   | R9     |     |
|---|---|--------|-----|
| *▲ 120x260 - 47"x102"                   | 7 | 107220 | 203 |
| ▲ 120x120 - 47"x47"                     | 9 | 106240 | 127 |
| 60x120 - 24"x47"                        | 9 | 106631 | 93  |
| 80x80 - 31,5"x31,5"                     | 9 | 107227 | 93  |
| 60x60 - 24"x24"                         | 9 | 107235 | 69  |
| 30x60 - 12"x24"                         | 9 | 107242 | 63  |

\* cm 120x260  
after out of stock  
fino ad esaurimento scorte  
jusqu'à épuisement des stocks  
hasta agotar el stock  
solange der Vorrat reicht

▲ cm 120x260 pallet surcharge 160 € - stand containing 295 €  
cm 120x260 addebito cassa 160 € - cavalla 295 €  
cm 120x260 surtaxe caisse 160 € - chevalet 295 €  
cm 120x260 Aufpreis Kiste 160 € - Ständer 295 €  
cm 120x260 recargo caja 160 € - caballete 295 €

▲ cm 120x120 split pallet surcharge 40 € each - lightened stand containing 95 €  
cm 120x120 addebito frazione di paletta 40 € - cavalla alleggerita 95 €  
cm 120x120 surtaxe contremarque 40 € - chevalet allégé 95 €  
cm 120x120 Aufpreis Teilpalette 40 € - leichter Ständer 95 €  
cm 120x120 recargo fracción de paleta 40 € - soporte ligero 95 €

\* cm 120x260  
after out of stock  
fino ad esaurimento scorte  
jusqu'à épuisement des stocks  
hasta agotar el stock  
solange der Vorrat reicht

▲ cm 120x260 pallet surcharge 160 € - stand containing 295 €  
cm 120x260 addebito cassa 160 € - cavalla 295 €  
cm 120x260 surtaxe caisse 160 € - chevalet 295 €  
cm 120x260 Aufpreis Kiste 160 € - Ständer 295 €  
cm 120x260 recargo caja 160 € - caballete 295 €

▲ cm 120x120 split pallet surcharge 40 € each - lightened stand containing 95 €  
cm 120x120 addebito frazione di paletta 40 € - cavalla alleggerita 95 €  
cm 120x120 surtaxe contremarque 40 € - chevalet allégé 95 €  
cm 120x120 Aufpreis Teilpalette 40 € - leichter Ständer 95 €  
cm 120x120 recargo fracción de paleta 40 € - soporte ligero 95 €

## Contents by collection

|           |          |
|-----------|----------|
| Aurum     | Titan    |
| Blend     | Uptown   |
| Contact   | Two.0    |
| Cottage   | Two 20mm |
| Ecostone  |          |
| Geology   |          |
| Glam      |          |
| Jasper    |          |
| Stonerock |          |

## Contents by effect

|                    |
|--------------------|
| CONCRETE - Cemento |
| WOOD - Legno       |
| STONE - Pietra     |

## Color Index

Color Index Two 20mm

## Contents by the size

# Titan



Fine porcelain stoneware - Gres Fine Porcellanato  
Grès cérame fin - Feinsteinzeug - Gres fine porcelánico

Mosaics - Mosaici - Mosaïques - Mosaik - Mosaicos



| SUPERFICIE NATURALE                                 |   | A+B          |
|---|---|--------------|
| MOSAICO 4,7x4,7 - 1,8"x1,8" SU RETE 30x30 - 12"x12" |   |              |
| CORTEN  | 9 | 107249 ■ 253 |
| ALUMINIUM   | 9 | 107250 ■ 253 |
| PLATINIUM   | 9 | 107251 ■ 253 |
| INDIUM  | 9 | 107252 ■ 253 |
| CEMENT  | 9 | 107253 ■ 253 |
| CANYON  | 9 | 107254 ■ 253 |
| CHALK   | 9 | 107255 ■ 253 |

| SUPERFICIE NATURALE                               |   | A+B+C        |
|---|---|--------------|
| MOSAICO 2,5x2,5 - 1"x1" SU FOGLIO 30x30 - 12"x12" |   |              |
| CORTEN  | 9 | 108372 ■ 297 |
| ALUMINIUM   | 9 | 108373 ■ 297 |
| PLATINIUM   | 9 | 108374 ■ 297 |
| INDIUM  | 9 | 108375 ■ 297 |
| CEMENT  | 9 | 108376 ■ 297 |
| CANYON  | 9 | 108377 ■ 297 |
| CHALK   | 9 | 108378 ■ 297 |

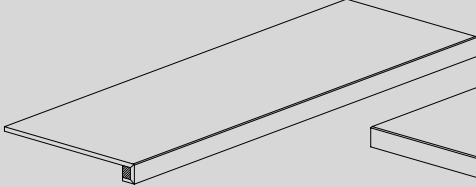
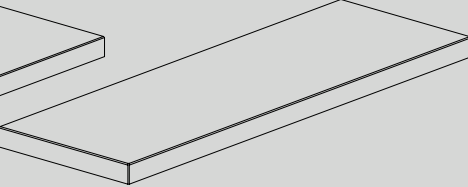
Special pieces - Pezzi speciali - Pièces spéciales - Formstücke - Piezas especiales

|  |   |  |  |
|--|---|--|--|
|  |  |  |  |
| <b>BATTISCOPA 5,4x60 - 2,1"x24"</b>  | <b>GRADINO 30x60 - 12"x24"</b>  | <b>GRADONE COSTA RETTA 33x120 - 13"x47"</b>  | <b>GRADONE ANGOLARE COSTA RETTA DX/SX 33x120 - 13"x47"</b>                         |
| NATURALE RETT. ● 10  | NATURALE RETT. ● 55   | NATURALE RETT. ● 333   | NATURALE RETT. ● 345   |

Packaging - Imballi - Emballages - Verpackung - Embalajes

| FLOOR TILES / PAVIMENTI / PAVIMENTS / GRUNDFLIESEN / AZULEJOS   |                     |         |                    |                   |                      |                  |                  |                               |   |   |
|---|---------------------|---------|--------------------|-------------------|----------------------|------------------|------------------|-------------------------------|---|---|
| sizes<br>formati<br>formats<br>Formate<br>formatos  | 120x260<br>47"x102" |         | 120x120<br>47"x47" | 60x120<br>24"x47" | 80x80<br>31,5"x31,5" | 60x60<br>24"x24" | 30x60<br>12"x24" | 120x260<br>47"x102"<br>decoro | 30x30 4,7x4,7<br>12"x12" 1,8"x1,8"<br>mosaico | 30x30 4,7x4,7<br>2,5"x2,5" 1"x1"<br>mosaico |
|   | cassa               | cavalla |                    |                   |                      |                  |                  |                               |   |   |
|  <b>boxes</b><br><b>colli</b><br>boîtes<br>Kartons<br>cajas       | <b>pc.</b>          | 1       | 2                  | 2                 | 2                    | 3                | 6                | 1                             | 11 fogli                                      | 11 fogli                                    |
|   | <b>m²</b>           | 3,12    | 2,88               | 1,44              | 1,28                 | 1,08             | 1,08             | 3,12                          | 1   | 1   |
|   | <b>kg</b>           | 53      | 58                 | 31                | 26,2                 | 22,5             | 22,5             | 53                            | 20,30   | 21  |
|  <b>pallets</b><br><b>pallet</b><br>palette<br>Paletts<br>paletas | <b>colli</b>        | 20      | 36                 | 20                | 35                   | 40               | 48               |                               |   |   |
|   | <b>m²</b>           | 62,4    | 112,32             | 57,6              | 50,4                 | 51,2             | 51,84            |                               |   |   |
|   | <b>kg</b>           | 1060    | 1908               | 1160              | 1085                 | 900              | 1080             |                               |   |   |

| SPECIAL PIECES / PEZZI SPECIALI / PIÈCES SPÉCIALES / FORMSTÜCKE / PIEZAS ESPECIALES |   |            |                             |  |  |
|---|---|------------|-----------------------------|--|--|
| sizes<br>formati<br>formats<br>Formate<br>formatos                                  | 5,4x60<br>2,1"x24"<br>battiscopa  |            | 30x60<br>12"x24"<br>gradino | 33x120<br>13"x47"<br>gradone costa retta | 33x120<br>13"x47"<br>gradone angolare<br>costa retta |
|   |  <b>boxes</b><br><b>colli</b><br>boîtes<br>Kartons<br>cajas | <b>pc.</b> | 14                          | 1  | 1  |
|   | <b>ml</b>   | 8,4        | 0,6                         | 1,2                                      | 1,2  |
|   | <b>kg</b>   | 11         | 3,5                         | 11,15                                    | 11,70  |

Slip - Scivolosità - Glissance - Rutschwert - Adherencia

|                              | Standard<br>Norma Standard   Norm   Norme   Norme                                   | Natural Surface<br>Superficie Natural   Surface Naturelle<br>Natur Oberflächen   Superficie Natural |
|------------------------------|---|---|
|                              |  | B.C.R.A. (D.M.I. n. 236 μ>0,4)  |
| ANSI A137.1 (DCOF WET >0,42) |   | > 0,42  |
| DIN EN 16165 Annex B         |   | R9 CORTEN - ALUMINIUM - PLATINIUM - INDIUM<br>R10 CEMENT - CANYON - CHALK                           |
| DIN EN 16165 Annex A         |   | A+B CEMENT - CANYON - CHALK<br>A+B MOSAICO 4,7x4,7<br>A+B+C MOSAICO 2,5x2,5                         |

concrete effect - effetto cemento - effet concret - konkrete wirkung - efecto concreto



## Index

- The Company
- Technology
- Sizes
- Thicknesses
- Surfaces
- Porcelain stoneware
- Ecologycare
- Certifications
- Quality and Safety
- Ceramic of Italy
- Fincibec Group
- Campus
- Engineering
- Pools & Wellness
- Facades
- Raised Flooring
- Technical Specifications

### Contents by collection

|           |          |
|-----------|----------|
| Aurum     | Titan    |
| Blend     | Uptown   |
| Contact   | Two.0    |
| Cottage   | Two 20mm |
| Ecostone  |          |
| Geology   |          |
| Glam      |          |
| Jasper    |          |
| Stonerock |          |

### Contents by effect

- CONCRETE - Cemento
- WOOD - Legno
- STONE - Pietra

### Color Index

Color Index Two 20mm

### Contents by the size



download  
catalogue



Fine porcelain stoneware - Gres Fine Porcellanato  
Grès cérame fin - Feinsteinzeug - Gres fine porcelánico

## TWO 20mm

*pag. 128* Aurum  
*pag. 130* Contact  
*pag. 132* Geology  
*pag. 134* Glam  
*pag. 136* Ecostone  
*pag. 138* Stonerock  
*pag. 142* Old Stone  
*pag. 144* Uptown  
*pag. 146* Titan  
*pag. 148* Fusion  
*pag. 150* Two.0

# Index

- The Company
- Technology
- Sizes
- Thicknesses
- Surfaces
- Porcelain stoneware
- Ecologycare
- Certifications
- Quality and Safety
- Ceramic of Italy
- Fincibec Group
- Campus
- Engineering
- Pools & Wellness
- Facades
- Raised Flooring
- Technical Specifications

## > Contents by collection

|           |          |
|-----------|----------|
| Aurum     | Titan    |
| Blend     | Uptown   |
| Contact   | Two.0    |
| Cottage   | Two 20mm |
| Ecostone  |          |
| Geology   |          |
| Glam      |          |
| Jasper    |          |
| Stonerock |          |

## > Contents by effect

CONCRETE - Cemento  
WOOD - Legno  
STONE - Pietra

## > Color Index

Color Index Two 20mm

## > Contents by the size



### Epaisseur 20 mm

La polyvalence et la résistance combinées à la haute performance antidérapante R11 A+B+C permettent d'utiliser le grès cérame Fincibec de 20 mm d'épaisseur pour les allées de jardins ou de plages, terrasses et balcons, voies de garage, bords de piscines et espaces bien-être. Il existe de nombreuses solutions de pose, de la pose à sec sur gravier, sable et herbe jusqu'à la chape traditionnelle et élevée sur supports. Fincibec Engineering est disponible pour le support technique et l'étude de solutions sur mesure pour répondre aux besoins du concepteur et du client.

### Dicken 20 mm

Vielseitigkeit und Widerstandsfähigkeit gepaart mit hoher Rutschhemmung der Klasse R11 A+B+C gestatten den Einsatz von Fincibec-Feinsteinzeug der Stärke 20 mm für Garten- und Strandwege, Terrassen und Balkone, Fahrwege, Swimmingpoolumrandungen und Wellnessbereiche. Vielseitige Verlegungslösungen, von der Trockenverlegung auf Kies, Sand und Rasen bis hin zur traditionellen Verlegung auf Estrich oder auf Doppelböden. Fincibec Engineering steht für technische Unterstützung und die Suche nach maßgeschneiderten Lösungen zur Verfügung, um jeden Kunden- und Planungsanspruch zu erfüllen.

### Espesor 20 mm

La versatilidad y resistencia combinadas con el alto rendimiento antideslizante R11 A + B + C permiten el uso de gres porcelánico Fincibec de 20 mm de espesor para pasillos dentro de jardines o playas, terrazas y balcones, entradas de vehículos, bordes de piscinas y áreas de wellness. Las soluciones de colocación son muchas, desde la colocación en seco sobre grava, arena y hierba hasta el tradicional pavimento y el pavimento elevado sobre soportes. Fincibec Engineering está disponible para soporte técnico y para el estudio de soluciones personalizadas para satisfacer las necesidades del diseñador y el cliente.

## 20 mm Thickness

Versatility and strength combined with high-performance anti-slip R11 A+B+C allow you to use Fincibec porcelain stoneware with a 20 mm width for walkways in gardens or on beaches, terraces and balconies, driveways, poolside and wellness areas. You have manifold laying solutions from dry on gravel, sand and grass to traditional laying on screed and on raised supports. Fincibec Engineering is at your service for technical assistance and working out made-to-measure options to meet planner or customer needs.

## Spessore 20 mm

La versatilità e la resistenza abbinate alle elevate performance antiscivolo R11 A+B+C permettono di impiegare il grès porcellanato Fincibec in spessore 20 mm per camminamenti all'interno di giardini o su spiagge, terrazze e balconi, percorsi carrabili, bordi piscina e zone wellness. Le soluzioni di posa sono molteplici, da quella a secco su ghiaia, sabbia ed erba fino a quella su massetto tradizionale e sopraelevata su supporti. Fincibec Engineering è disponibile per il supporto tecnico e per lo studio di soluzioni su misura per soddisfare le esigenze del progettista e del cliente.





# Two 20mm

Fine porcelain stoneware - Gres Fine Porcellanato  
Grès cérame fin - Feinsteinzeug - Gres fine porcelánico

Colours - Colori - Couleurs - Farben - Colores

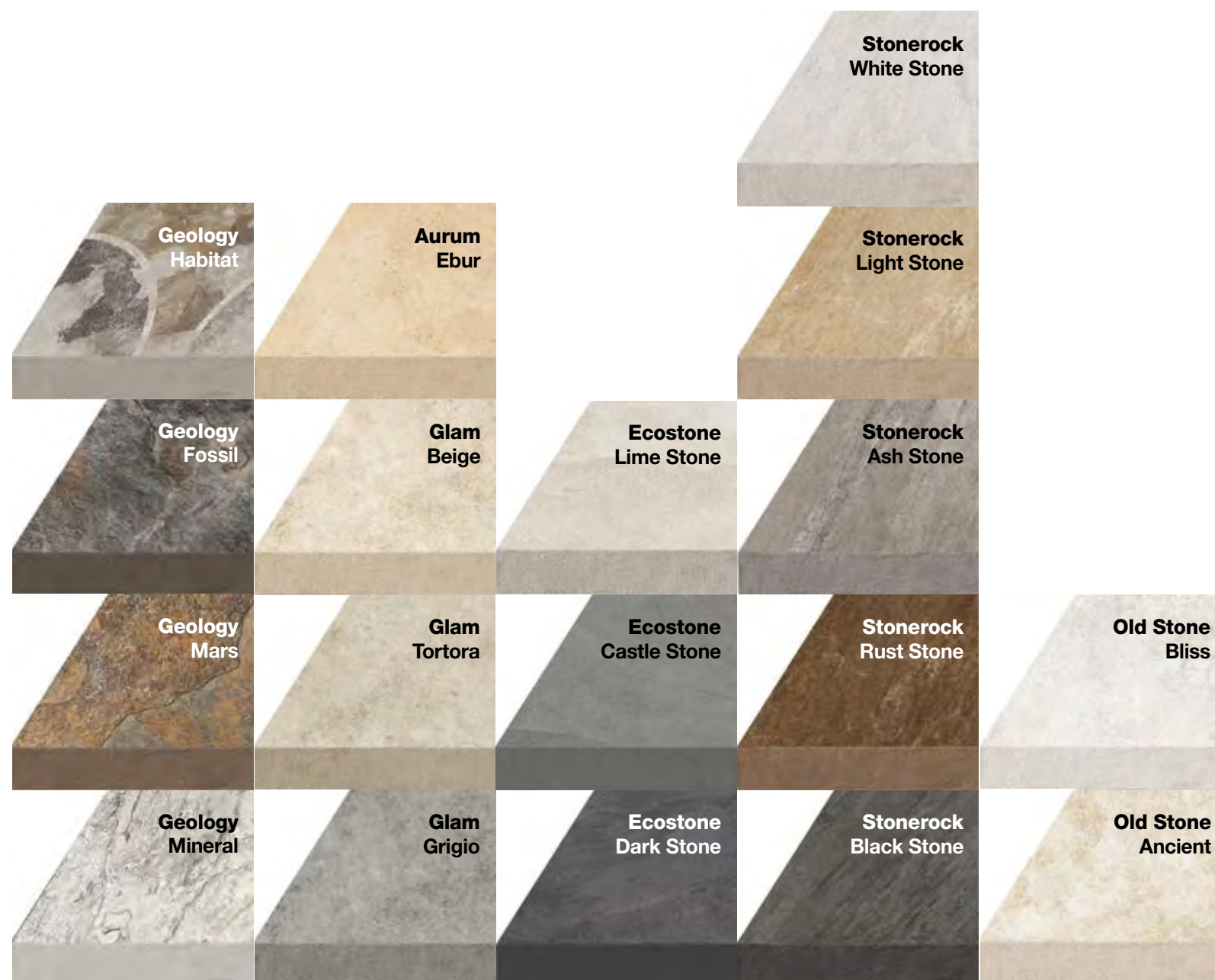

Sizes - Formati  
Formati - Formaten - Formatos

50x100 cm  
80x80 cm  
40x80 cm  
60x60 cm

Thicknesses - Spessori  
Epaisseurs - Dicken - Espesores

20 mm

Surfaces - Superfici  
Surfaces - Oberflächen - Superficies

Grip

Edges - Bordi  
Bordes - Kanten - Bordes

Natural - Naturale  
Naturel - Natur - Natural

Rectified - Rettificato  
Rectifié - Rektifiziert - Rectificado

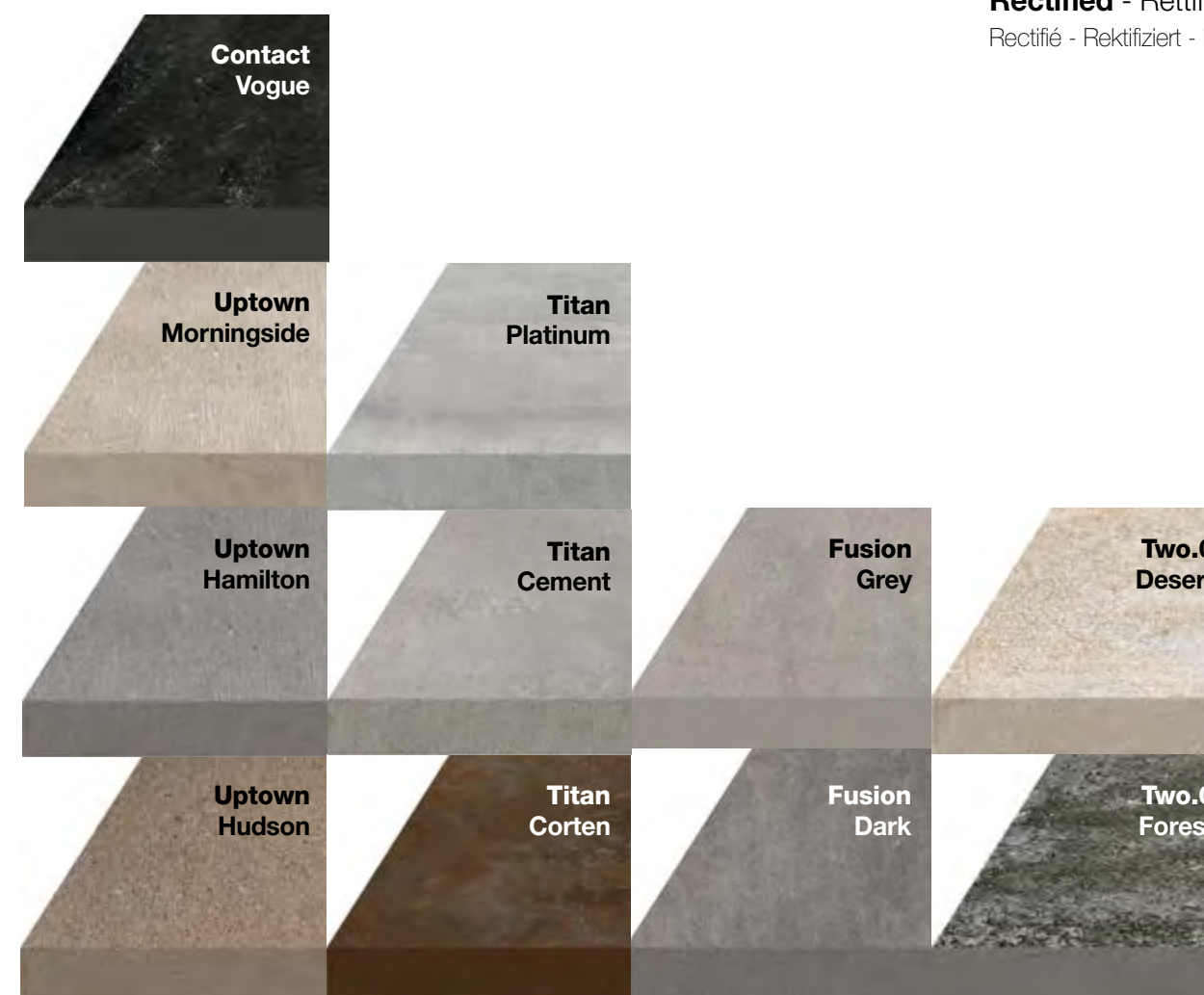

## Index

- The Company
- Technology
- Sizes
- Thicknesses
- Surfaces
- Porcelain stoneware
- Ecologycare
- Certifications
- Quality and Safety
- Ceramic of Italy
- Fincibec Group
- Campus
- Engineering
- Pools & Wellness
- Facades
- Raised Flooring
- Technical Specifications

### > Contents by collection

- Aurum
- Blend
- Contact
- Cottage
- Ecostone
- Geology
- Glam
- Jasper
- Stonerock
- Titan
- Uptown
- Two.0
- Two 20mm

### > Contents by effect

- CONCRETE - Cemento
- WOOD - Legno
- STONE - Pietra

### > Color Index

Color Index Two 20mm

### > Contents by the size

# Two 20mm Aurum

Ebur



**SUPERFICIE GRIP / BORDO NATURALE** **A+B+C R11**

|                  |    |        |     |
|------------------|----|--------|-----|
| 50x100 - 20"x40" | 20 | 130017 | 133 |
|------------------|----|--------|-----|

**SUPERFICIE GRIP / BORDO RETTIFICATO** **A+B+C R11**

|                  |    |        |     |
|------------------|----|--------|-----|
| 50x100 - 20"x40" | 20 | 130018 | 151 |
|------------------|----|--------|-----|

Fine porcelain stoneware - Gres Fine Porcellanato  
Grès cérame fin - Feinsteinzeug - Gres fine porcelánico

ISO 13006 Bla - EN 14411/G  
Fully-resistant flooring  
Pavimenti a resistenza totale  
Sols à résistance totale - Absolut widerständige  
Fußböden - Pavimentos de resistencia total



Special pieces - Pezzi speciali - Pièces spéciales - Formstücke - Piezas especiales

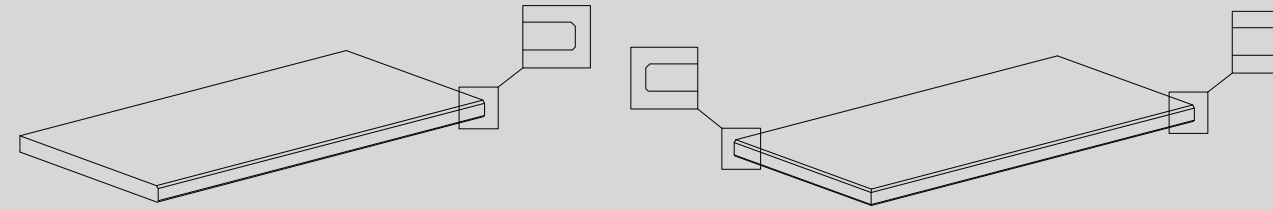

**BORDO COSTA**  
50x100 - 20"x40" GRIP RETT. 20 297

**ANGOLARE BORDO COSTA DX/SX**  
50x100 - 20"x40" GRIP RETT. 20 337

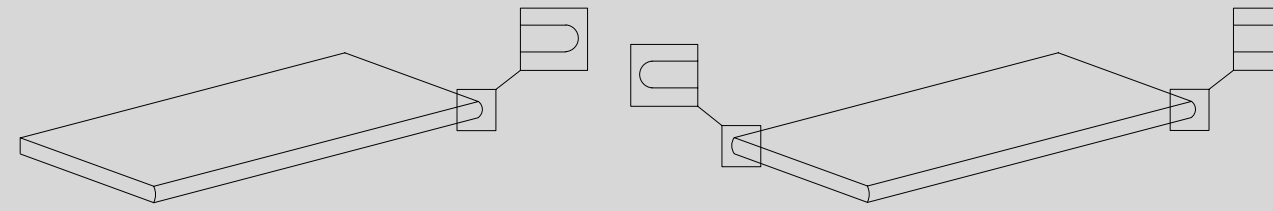

**GRADONE CON TORO**  
50x100 - 20"x40" GRIP 20 297  
50x100 - 20"x40" GRIP RETT. 20 297

**GRADONE ANGOLARE CON TORO DX/SX**  
50x100 - 20"x40" GRIP 20 337  
50x100 - 20"x40" GRIP RETT. 20 337

Packaging - Imballi - Emballages - Verpackung - Embalajes

FLOOR TILES / PAVIMENTI / PAVIMENTS / GRUNDFLIESEN / AZULEJOS

|  | sizes<br>formati<br>formats<br>Formate<br>formatos | 50x100<br>20"x40" |
|--|--|-------------------|
| boxes<br>colli<br>boîtes<br>Kartons<br>cajas       | pc.  | 1                 |
|  | m <sup>2</sup>                                     | 0,5               |
|  | kg   | 22,50             |
| pallets<br>pallet<br>palette<br>Paletts<br>paletas | colli  | 42                |
|  | m <sup>2</sup>                                     | 21                |
|  | kg   | 945               |

SPECIAL PIECES / PEZZI SPECIALI / PIÈCES SPÉCIALES / FORMSTÜCKE / PIEZAS ESPECIALES

|  | sizes<br>formati<br>formats<br>Formate<br>formatos | 50x100<br>20"x40"<br>bordo<br>costa | 50x100<br>20"x40"<br>gradone angolare<br>bordo costa DX/SX | 50x100<br>20"x40"<br>gradone<br>con toro | 50x100<br>20"x40"<br>gradone angolare<br>con toro DX/SX |
|--|--|-------------------------------------|--|--|---|
| boxes<br>colli<br>boîtes<br>Kartons<br>cajas | pc.  | 1                                   | 1  | 1  | 1   |
|  | ml   | 1                                   | 1  | 1  | 1   |
|  | kg   | 22,5                                | 22,5   | 22,5                                     | 22,5  |

Slip - Scivolosità - Glissance - Rutschwert - Adherencia

|         | Standard<br>Norma Standard   Norm   Norme   Norme | Grip Surface<br>Superficie Grip   Surface Grip<br>Grip Oberflächen   Superficie Grip |
|---------|---|--|
|         | B.C.R.A. (D.M.I. n. 236 μ>0,4)                    | > 0,40   |
|         | ANSI A137.1 (DCOF WET >0,42)                      | > 0,42   |
|         | DIN EN 16165 Annex B                              | R11  |
|         | DIN EN 16165 Annex A                              | A+B+C  |
|         | BS 7976   | ≥ 36 Dry / ≥ 36 Wet  |
| AS 4586 | Class P4  |  |

## Index

- The Company
- Technology
- Sizes
- Thicknesses
- Surfaces
- Porcelain stoneware
- Ecologycare
- Certifications
- Quality and Safety
- Ceramic of Italy
- Fincibec Group
- Campus
- Engineering
- Pools & Wellness
- Facades
- Raised Flooring
- Technical Specifications

### Contents by collection

- Aurum
- Blend
- Contact
- Cottage
- Ecostone
- Geology
- Glam
- Jasper
- Stonerock
- Titan
- Uptown
- Two.0
- Two 20mm

### Contents by effect

- CONCRETE - Cemento
- WOOD - Legno
- STONE - Pietra

### Color Index

Color Index Two 20mm

### Contents by the size

# Two 20mm Contact

Vogue



**SUPERFICIE GRIP / BORDO RETTIFICATO** **A+B+C R11**  
 80x80 - 31,5"x31,5" I 20 130159 157

Fine porcelain stoneware - Gres Fine Porcellanato  
 Grès cérame fin - Feinsteinzeug - Gres fine porcelánico

ISO 13006 Bla - EN 14411/G  
**Fully-resistant flooring**  
 Pavimenti a resistenza totale  
 Sols à résistance totale - Absolut widerständige  
 Fußböden - Pavimentos de resistencia total



Special pieces - Pezzi speciali - Pièces spéciales - Formstücke - Piezas especiales

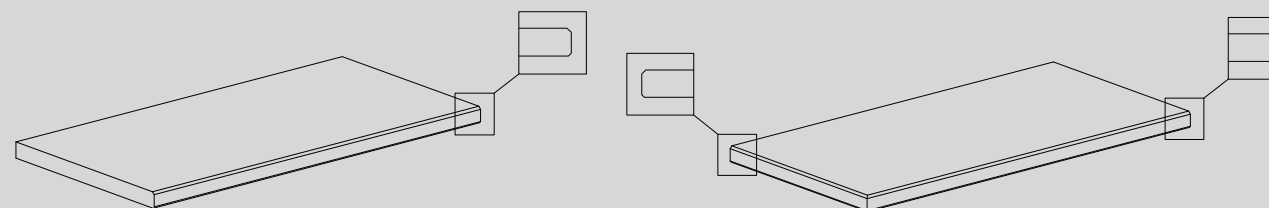

**BORDO COSTA 40x80 - 16"x31,5"**  
 GRIP RETT. I 20 253

**ANGOLARE BORDO COSTA DX/SX 40x80 - 16"x31,5"**  
 GRIP RETT. I 20 309

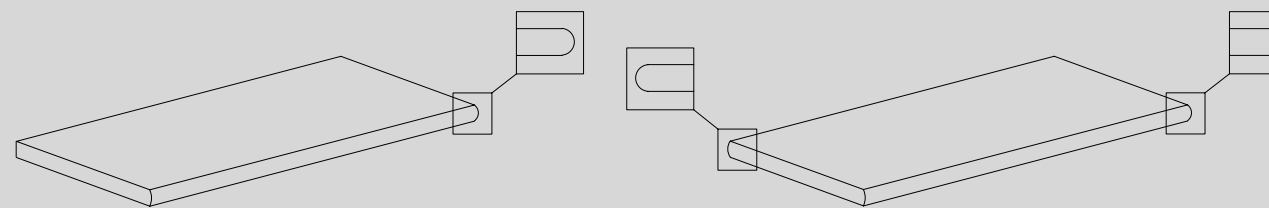

**GRADONE CON TORO 40x80 - 16"x31,5"**  
 GRIP RETT. I 20 253

**GRADONE ANGOLARE CON TORO DX/SX 40x80 - 16"x31,5"**  
 GRIP RETT. I 20 325

Packaging - Imballi - Emballages - Verpackung - Embalajes

**FLOOR TILES / PAVIMENTI / PAVIMENTS / GRUNDFLIESEN / AZULEJOS**

|   | sizes<br>formati<br>formats<br>Formate<br>formatos | 80x80<br>31,5"x31,5" |
|---|--|----------------------|
| <b>boxes</b><br>colli<br>boîtes<br>Kartons<br>cajas       | pc.  | 1                    |
|   | m <sup>2</sup>                                     | 0,64                 |
|   | kg   | 29                   |
| <b>pallets</b><br>pallet<br>palette<br>Paletts<br>paletas | colli  | 40                   |
|   | m <sup>2</sup>                                     | 25,6                 |
|   | kg   | 1160                 |

**SPECIAL PIECES / PEZZI SPECIALI / PIÈCES SPÉCIALES / FORMSTÜCKE / PIEZAS ESPECIALES**

|   | sizes<br>formati<br>formats<br>Formate<br>formatos | 40x80<br>16"x31,5"<br>bordo<br>costa | 40x80<br>16"x31,5"<br>gradone angolare<br>bordo costa DX/SX | 40x80<br>16"x31,5"<br>gradone<br>con toro | 40x80<br>16"x31,5"<br>gradone angolare<br>con toro DX/SX |
|---|--|--------------------------------------|---|---|--|
| <b>boxes</b><br>colli<br>boîtes<br>Kartons<br>cajas | pc.  | 1                                    | 1   | 1   | 1  |
|   | ml   | 0,8                                  | 0,8   | 0,8                                       | 0,8  |
|   | kg   | 14,5                                 | 14,5  | 14,5                                      | 14,5   |

Slip - Scivolosità - Glissance - Rutschwert - Adherencia

|  | Standard<br>Norma Standard   Norm   Norme   Norme | Grip Surface<br>Superficie Grip   Surface Grip<br>Grip Oberflächen   Superficie Grip |
|--|---|--|
|  | B.C.R.A. (D.M.I. n. 236 μ>0,4)                    | > 0,40   |
|  | ANSI A137.1 (DCOF WET >0,42)                      | > 0,42   |
|  | DIN EN 16165 Annex B                              | R11  |
|  | DIN EN 16165 Annex A                              | A+B+C  |
|  | BS 7976   | ≥ 36 Dry / ≥ 36 Wet  |
|  | AS 4586   | P4   |

## Index

- The Company
- Technology
- Sizes
- Thicknesses
- Surfaces
- Porcelain stoneware
- Ecologycare
- Certifications
- Quality and Safety
- Ceramic of Italy
- Fincibec Group
- Campus
- Engineering
- Pools & Wellness
- Facades
- Raised Flooring
- Technical Specifications

### Contents by collection

- Aurum
- Blend
- Contact
- Cottage
- Ecostone
- Geology
- Glam
- Jasper
- Stonerock
- Titan
- Uptown
- Two.0
- Two 20mm**

### Contents by effect

- CONCRETE - Cemento
- WOOD - Legno
- STONE - Pietra

### Color Index

Color Index Two 20mm

### Contents by the size

# Two 20mm Geology

Fine porcelain stoneware - Gres Fine Porcellanato  
Grès cérame fin - Feinsteinzeug - Gres fine porcelánico

## Mineral



**SUPERFICIE GRIP / BORDO NATURALE** **A+B+C R11**  
50x100 - 20"x40"

**SUPERFICIE GRIP / BORDO RETTIFICATO** **A+B+C R11**  
50x100 - 20"x40"

## Fossil

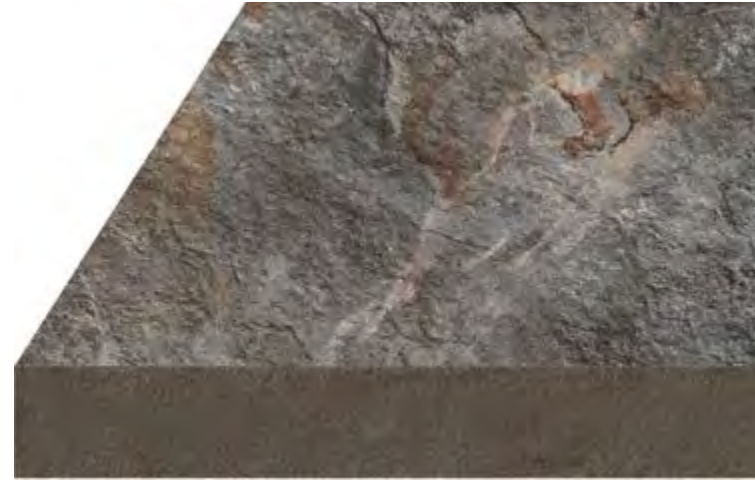

**SUPERFICIE GRIP / BORDO NATURALE** **A+B+C R11**  
50x100 - 20"x40"

**SUPERFICIE GRIP / BORDO RETTIFICATO** **A+B+C R11**  
50x100 - 20"x40"

## Mars



**SUPERFICIE GRIP / BORDO NATURALE** **A+B+C R11**  
50x100 - 20"x40"

**SUPERFICIE GRIP / BORDO RETTIFICATO** **A+B+C R11**  
50x100 - 20"x40"

## Habitat



**SUPERFICIE GRIP / BORDO RETTIFICATO** **A+B+C R11**  
50x100 - 20"x40"

ISO 13006 Bla - EN 14411/G  
Fully-resistant flooring  
Pavimenti a resistenza totale  
Sols à résistance totale - Absolut widerständige  
Fußböden - Pavimentos de resistencia total

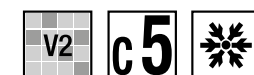

## Special pieces - Pezzi speciali - Pièces spéciales - Formstücke - Piezas especiales

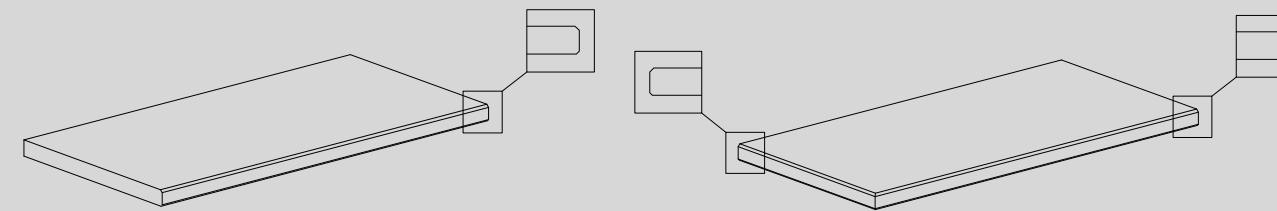

**BORDO COSTA**  
50x100 - 20"x40" GRIP RETT. 20 297

**ANGOLARE BORDO COSTA DX/SX**  
50x100 - 20"x40" GRIP RETT. 20 337

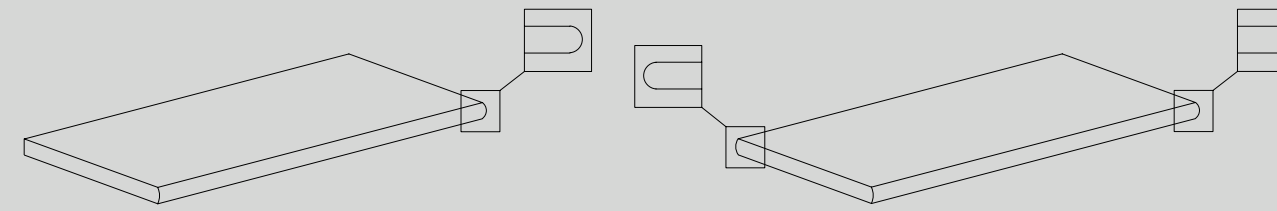

**GRADONE CON TORO**  
50x100 - 20"x40" GRIP 20 297  
50x100 - 20"x40" GRIP RETT. 20 297

**GRADONE ANGOLARE CON TORO DX/SX**  
50x100 - 20"x40" GRIP 20 337  
50x100 - 20"x40" GRIP RETT. 20 337

## Packaging - Imballi - Emballages - Verpackung - Embalajes

|  |  | FLOOR TILES / PAVIMENTI / PAVIMENTS / GRUNDFLIESEN / AZULEJOS |      |
|--|--|---|------|
|  |  | 50x100<br>20"x40"   |      |
|  | boxes<br>colli<br>boîtes<br>Kartons<br>cajas       | pc.   | 1    |
|  |  | m <sup>2</sup>  | 0,5  |
|  |  | kg  | 22,5 |
|  | pallets<br>pallet<br>palette<br>Paletts<br>paletas | colli   | 42   |
|  |  | m <sup>2</sup>  | 21   |
|  |  | kg  | 945  |

|  |  | SPECIAL PIECES / PEZZI SPECIALI / PIÈCES SPÉCIALES / FORMSTÜCKE / PIEZAS ESPECIALES |  |  |   |
|--|--|---|--|--|---|
|  |  | 50x100<br>20"x40"<br>bordo<br>costa   | 50x100<br>20"x40"<br>gradone angolare<br>bordo costa DX/SX | 50x100<br>20"x40"<br>gradone<br>con toro | 50x100<br>20"x40"<br>gradone angolare<br>con toro DX/SX |
|  | boxes<br>colli<br>boîtes<br>Kartons<br>cajas | pc.   | 1  | 1  | 1   |
|  |  | ml  | 1  | 1  | 1   |
|  |  | kg  | 22,5   | 22,5                                     | 22,5  |

## Slip - Scivolosità - Glissance - Rutschwert - Adherencia

|  |  | Standard<br>Norma Standard   Norm   Norme   Norme | Grip Surface<br>Superficie Grip   Surface Grip<br>Grip Oberflächen   Superficie Grip |
|--|--|---|--|
|  |  | B.C.R.A. (D.M.I. n. 236 μ>0,4)                    | > 0,40   |
|  |  | ANSI A137.1 (DCOF WET >0,42)                      | > 0,42   |
|  |  | DIN EN 16165 Annex B                              | R11  |
|  |  | DIN EN 16165 Annex A                              | A+B+C  |
|  |  | BS 7976<br>AS 4586                                | ≥ 36 Dry / ≥ 36 Wet<br>Class P4  |

# Index

- The Company
- Technology
- Sizes
- Thicknesses
- Surfaces
- Porcelain stoneware
- Ecologycare
- Certifications
- Quality and Safety
- Ceramic of Italy
- Fincibec Group
- Campus
- Engineering
- Pools & Wellness
- Facades
- Raised Flooring
- Technical Specifications

## Contents by collection

- Aurum
- Blend
- Contact
- Cottage
- Ecostone
- Geology
- Glam
- Jasper
- Stonerock
- Titan
- Uptown
- Two.0
- Two 20mm

## Contents by effect

- CONCRETE - Cemento
- WOOD - Legno
- STONE - Pietra

## Color Index

Color Index Two 20mm

## Contents by the size

# Two 20mm Glam

## Glam Beige



**SUPERFICIE GRIP / BORDO RETTIFICATO** **A+B+C R11**  
80x80 - 31,5"x31,5" 20 113144 157

Fine porcelain stoneware - Gres Fine Porcellanato  
Grès cérame fin - Feinsteinzeug - Gres fine porcelánico

## Glam Tortora



**SUPERFICIE GRIP / BORDO RETTIFICATO** **A+B+C R11**  
80x80 - 31,5"x31,5" 20 113142 157

## Glam Grigio



**SUPERFICIE GRIP / BORDO RETTIFICATO** **A+B+C R11**  
80x80 - 31,5"x31,5" 20 113143 157

ISO 13006 Bla - EN 14411/G  
Fully-resistant flooring  
Pavimenti a resistenza totale  
Sols à résistance totale - Absolut widerständige  
Fußböden - Pavimentos de resistencia total



## Special pieces - Pezzi speciali - Pièces spéciales - Formstücke - Piezas especiales

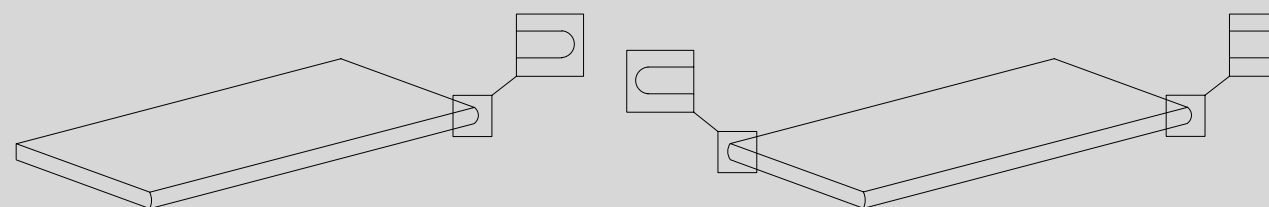

**GRADONE CON TORO 40x80 - 16"x31,5"**  
GRIP RETT. 20 253

**GRADONE ANGOLARE CON TORO DX/SX 40x80 - 16"x31,5"**  
GRIP RETT. 20 325

## Packaging - Imballi - Emballages - Verpackung - Embalajes

| FLOOR TILES / PAVIMENTI / PAVIMENTS / GRUNDFLIESEN / AZULEJOS |  |                      |  |
|---|--|----------------------|--|
|   | sizes<br>formati<br>formats<br>Formate<br>formatos | 80x80<br>31,5"x31,5" |  |
| boxes<br>colli<br>boîtes<br>Kartons<br>cajas                  | pc.  | 1                    |  |
|   | m <sup>2</sup>                                     | 0,64                 |  |
|   | kg   | 29                   |  |
| pallets<br>pallet<br>palette<br>Paletts<br>paletas            | colli  | 40                   |  |
|   | m <sup>2</sup>                                     | 25,6                 |  |
|   | kg   | 1160                 |  |

| SPECIAL PIECES / PEZZI SPECIALI / PIÈCES SPÉCIALES / FORMSTÜCKE / PIEZAS ESPECIALES |  |   |   |
|---|--|---|---|
|   | sizes<br>formati<br>formats<br>Formate<br>formatos | 40x80<br>16"x31,5"<br>gradone<br>con toro | 40x80<br>16"x31,5"<br>gradone<br>angolare<br>con toro DX/SX |
| boxes<br>colli<br>boîtes<br>Kartons<br>cajas  | pc.  | 1   | 1   |
|   | ml   | 0,8                                       | 0,8   |
|   | kg   | 14,50                                     | 14,50   |

## Slip - Scivolosità - Glissance - Rutschwert - Adherencia

|  | Standard<br>Norma Standard   Norm   Norme   Norme | Grip Surface<br>Superficie Grip   Surface Grip<br>Grip Oberflächen   Superficie Grip |
|--|---|--|
|  | B.C.R.A. (D.M.I. n. 236 μ>0,4)                    | > 0,40   |
|  | ANSI A137.1 (DCOF WET >0,42)                      | > 0,42   |
|  | DIN EN 16165 Annex B                              | R11  |
|  | DIN EN 16165 Annex A                              | A+B+C  |
|  | BS 7976   | ≥ 36 Dry / ≥ 36 Wet  |
|  | AS 4586   | Class P4   |

# Index

- The Company
- Technology
- Sizes
- Thicknesses
- Surfaces
- Porcelain stoneware
- Ecologycare
- Certifications
- Quality and Safety
- Ceramic of Italy
- Fincibec Group
- Campus
- Engineering
- Pools & Wellness
- Facades
- Raised Flooring
- Technical Specifications

## Contents by collection

- Aurum
- Blend
- Contact
- Cottage
- Ecostone
- Geology
- Glam
- Jasper
- Stonerock
- Titan
- Uptown
- Two.0
- Two 20mm**

## Contents by effect

- CONCRETE - Cemento
- WOOD - Legno
- STONE - Pietra

## Color Index

Color Index Two 20mm

## Contents by the size

# Two 20mm Ecostone

## Lime Stone



| SUPERFICIE GRIP / BORDO NATURALE    |    | A+B+C R11 |     |
|-------------------------------------|----|-----------|-----|
| 50x100 - 20"x40"                    | 20 | 101379    | 133 |
| SUPERFICIE GRIP / BORDO RETTIFICATO |    | A+B+C R11 |     |
| 50x100 - 20"x40"                    | 20 | 101384    | 151 |

## Castle Stone

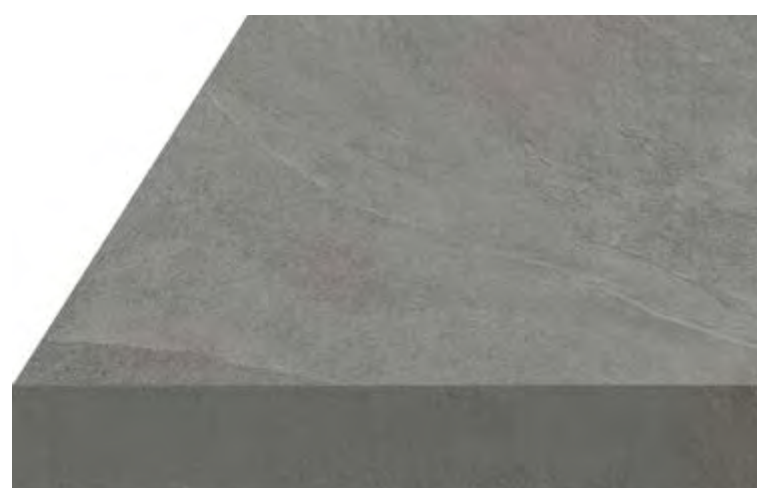

| SUPERFICIE GRIP / BORDO NATURALE    |    | A+B+C R11 |     |
|-------------------------------------|----|-----------|-----|
| 50x100 - 20"x40"                    | 20 | 101377    | 133 |
| SUPERFICIE GRIP / BORDO RETTIFICATO |    | A+B+C R11 |     |
| 50x100 - 20"x40"                    | 20 | 101382    | 151 |
| 80x80 - 31,5"x31,5"                 | 20 | 107680    | 157 |

Fine porcelain stoneware - Gres Fine Porcellanato  
Grès cérame fin - Feinsteinzeug - Gres fine porcelánico

## Dark Stone

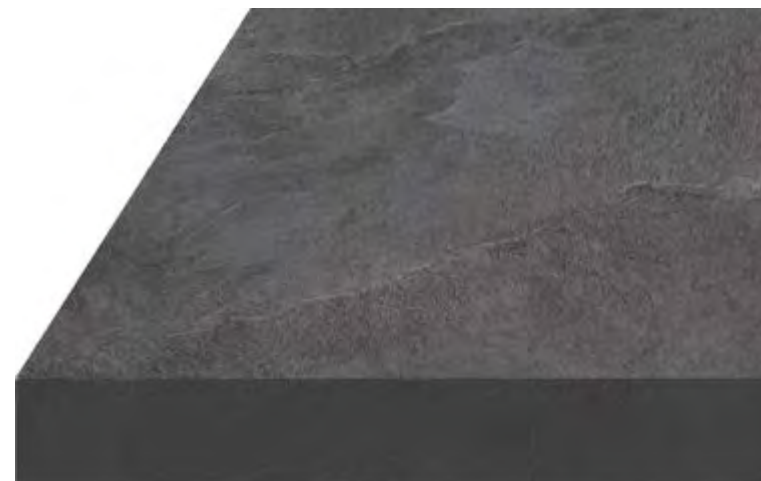

| SUPERFICIE GRIP / BORDO NATURALE    |    | A+B+C R11 |     |
|-------------------------------------|----|-----------|-----|
| 50x100 - 20"x40"                    | 20 | 101378    | 133 |
| SUPERFICIE GRIP / BORDO RETTIFICATO |    | A+B+C R11 |     |
| 50x100 - 20"x40"                    | 20 | 101383    | 151 |

ISO 13006 Bla - EN 14411/G  
Fully-resistant flooring  
Pavimenti a resistenza totale  
Sols à résistance totale - Absolut widerständige  
Fußböden - Pavimentos de resistencia total



Special pieces - Pezzi speciali - Pièces spéciales - Formstücke - Piezas especiales

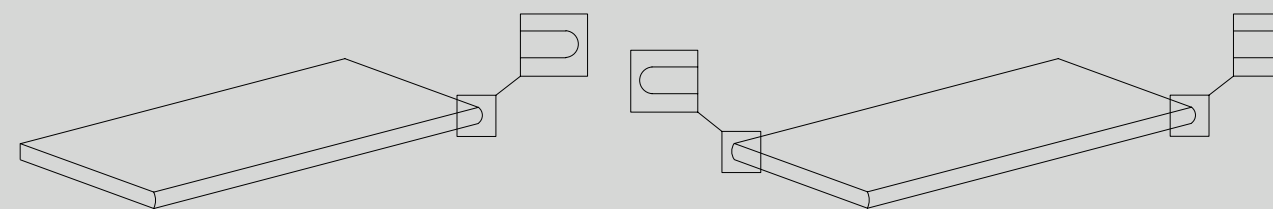

| GRADONE CON TORO             |    |     | GRADONE ANGOLARE CON TORO DX/SX |    |     |
|------------------------------|----|-----|---------------------------------|----|-----|
| 50x100 - 20"x40" GRIP        | 20 | 297 | 50x100 - 20"x40" GRIP           | 20 | 337 |
| 50x100 - 20"x40" GRIP RETT.  | 20 | 297 | 50x100 - 20"x40" GRIP RETT.     | 20 | 337 |
| 40x80 - 16"x31,5" GRIP RETT. | 20 | 253 | 40x80 - 16"x31,5" GRIP RETT.    | 20 | 325 |

Packaging - Imballi - Emballages - Verpackung - Embalajes

| FLOOR TILES / PAVIMENTI / PAVIMENTS / GRUNDFLEISEN / AZULEJOS |  |                   |                      |  |
|---|--|-------------------|----------------------|--|
|   | sizes<br>formati<br>formats<br>Formate<br>formatos | 50x100<br>20"x40" | 80x80<br>31,5"x31,5" |  |
| boxes<br>colli<br>boîtes<br>Kartons<br>cajas                  | pc.  | 1                 | 1                    |  |
|   | m <sup>2</sup>                                     | 0,5               | 0,64                 |  |
|   | kg   | 22,50             | 29                   |  |
| pallets<br>pallet<br>palette<br>Paletts<br>paletas            | colli  | 42                | 40                   |  |
|   | m <sup>2</sup>                                     | 21                | 25,6                 |  |
|   | kg   | 945               | 1160                 |  |

| SPECIAL PIECES / PEZZI SPECIALI / PIÈCES SPÉCIALES / FORMSTÜCKE / PIEZAS ESPECIALES |  |  |   |  |   |
|---|--|--|---|--|---|
|   | sizes<br>formati<br>formats<br>Formate<br>formatos | 50x100<br>20"x40"<br>gradone<br>con toro | 40x80<br>16"x31,5"<br>gradone<br>con toro | 50x100<br>20"x40"<br>gradone<br>angolare<br>con toro DX/SX | 40x80<br>16"x31,5"<br>gradone<br>angolare<br>con toro DX/SX |
| boxes<br>colli<br>boîtes<br>Kartons<br>cajas  | pc.  | 1  | 1   | 1  | 1   |
|   | ml   | 1  | 0,8                                       | 1  | 0,8   |
|   | kg   | 22,5                                     | 14,5                                      | 22,5   | 14,5  |

Slip - Scivolosità - Glisance - Rutschwert - Adherencia

|  | Standard<br>Norma Standard   Norm   Norme   Norme | Grip Surface<br>Superficie Grip   Surface Grip<br>Grip Oberflächen   Superficie Grip |
|--|---|--|
|  | B.C.R.A. (D.M.I. n. 236 μ>0,4)                    | > 0,40   |
|  | ANSI A137.1 (DCOF WET >0,42)                      | > 0,42   |
|  | DIN EN 16165 Annex B                              | R11  |
|  | DIN EN 16165 Annex A                              | A+B+C  |
|  | BS 7976   | ≥ 36 Dry / ≥ 36 Wet  |
|  | AS 4586   | Class P4   |

# Index

The Company  
Technology  
Sizes  
Thicknesses  
Surfaces  
Porcelain stoneware  
Ecologycare  
Certifications  
Quality and Safety  
Ceramic of Italy  
Fincibec Group  
Campus  
Engineering  
Pools & Wellness  
Facades  
Raised Flooring  
Technical Specifications

## Contents by collection

Aurum Titan  
Blend Uptown  
Contact Two.0  
Cottage Two 20mm  
Ecostone  
Geology  
Glam  
Jasper  
Stonerock

## Contents by effect

CONCRETE - Cemento  
WOOD - Legno  
STONE - Pietra

## Color Index

Color Index Two 20mm

## Contents by the size

# Two 20mm Stonerock

Fine porcelain stoneware - Gres Fine Porcellanato  
Grès cérame fin - Feinsteinzeug - Gres fine porcelánico

## White Stone



|  |                     |
|--|---------------------|
| <b>SUPERFICIE GRIP / BORDO NATURALE</b>    | <b>A+B+C R11</b>    |
| 50x100 - 20"x40"                           | 工 20   119812   133 |
| <b>SUPERFICIE GRIP / BORDO RETTIFICATO</b> | <b>A+B+C R11</b>    |
| 50x100 - 20"x40"                           | 工 20   119806   151 |

## Light Stone



|  |                     |
|--|---------------------|
| <b>SUPERFICIE GRIP / BORDO NATURALE</b>    | <b>A+B+C R11</b>    |
| 50x100 - 20"x40"                           | 工 20   119811   133 |
| <b>SUPERFICIE GRIP / BORDO RETTIFICATO</b> | <b>A+B+C R11</b>    |
| 50x100 - 20"x40"                           | 工 20   119805   151 |

## Black Stone



|  |                     |
|--|---------------------|
| <b>SUPERFICIE GRIP / BORDO NATURALE</b>    | <b>A+B+C R11</b>    |
| 50x100 - 20"x40"                           | 工 20   119810   133 |
| <b>SUPERFICIE GRIP / BORDO RETTIFICATO</b> | <b>A+B+C R11</b>    |
| 50x100 - 20"x40"                           | 工 20   119804   151 |

## Ash Stone



|  |                     |
|--|---------------------|
| <b>SUPERFICIE GRIP / BORDO NATURALE</b>    | <b>A+B+C R11</b>    |
| 50x100 - 20"x40"                           | 工 20   119814   133 |
| <b>SUPERFICIE GRIP / BORDO RETTIFICATO</b> | <b>A+B+C R11</b>    |
| 50x100 - 20"x40"                           | 工 20   119808   151 |

## Rust Stone



|  |                     |
|--|---------------------|
| <b>SUPERFICIE GRIP / BORDO NATURALE</b>    | <b>A+B+C R11</b>    |
| 50x100 - 20"x40"                           | 工 20   119813   133 |
| <b>SUPERFICIE GRIP / BORDO RETTIFICATO</b> | <b>A+B+C R11</b>    |
| 50x100 - 20"x40"                           | 工 20   119807   151 |

# Index

- The Company
- Technology
- Sizes
- Thicknesses
- Surfaces
- Porcelain stoneware
- Ecologycare
- Certifications
- Quality and Safety
- Ceramic of Italy
- Fincibec Group
- Campus
- Engineering
- Pools & Wellness
- Facades
- Raised Flooring
- Technical Specifications

## Contents by collection

- Aurum
- Blend
- Contact
- Cottage
- Ecostone
- Geology
- Glam
- Jasper
- Stonerock
- Titan
- Uptown
- Two.0
- Two 20mm**

## Contents by effect

- CONCRETE - Cemento
- WOOD - Legno
- STONE - Pietra

## Color Index

Color Index Two 20mm

## Contents by the size

ISO 13006 Bla - EN 14411/G  
Fully-resistant flooring  
Pavimenti a resistenza totale  
Sols à résistance totale - Absolut widerständige  
Fußböden - Pavimentos de resistencia total



Special pieces - Pezzi speciali - Pièces spéciales - Formstücke - Piezas especiales

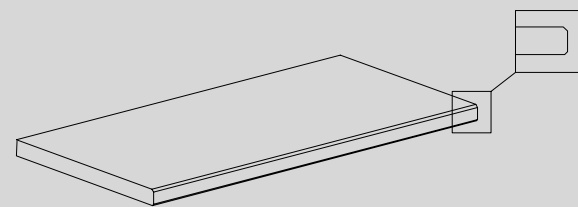

**BORDO COSTA 50x100 - 20"x40"**  
GRIP RETT.  $\bar{I}$  20 ● 297

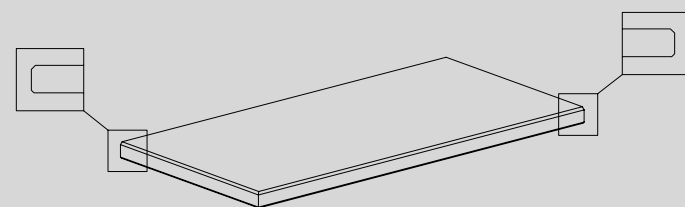

**ANGOLARE BORDO COSTA 50x100 - 20"x40"**  
GRIP RETT.  $\bar{I}$  20 ● 337

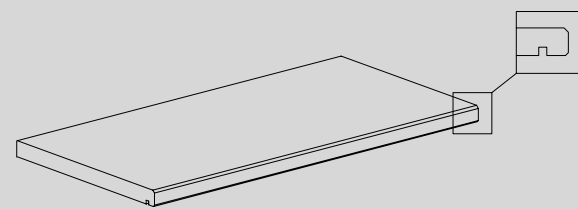

**BORDO COSTA CON GOCCIOLATOIO 50x100 - 20"x40"**  
GRIP RETT.  $\bar{I}$  20 ● 305

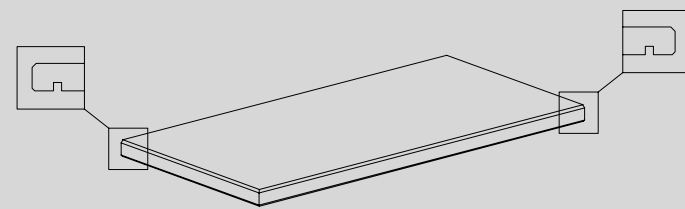

**ANGOLARE BORDO COSTA CON GOCCIOLATOIO DX/SX 50x100 - 20"x40"**  
GRIP RETT.  $\bar{I}$  20 ● 349

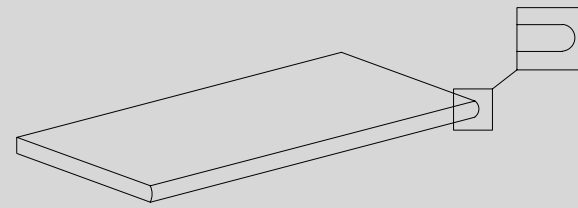

**GRADONE CON TORO 50x100 - 20"x40"**  
GRIP  $\bar{I}$  20 ● 297  
GRIP RETT.  $\bar{I}$  20 ● 297

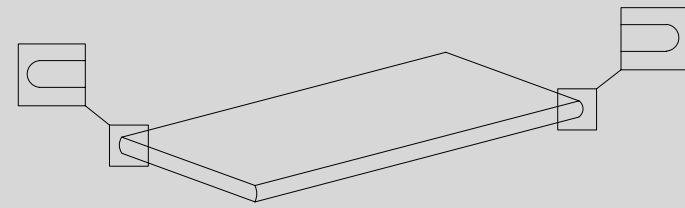

**GRADONE ANGOLARE CON TORO DX/SX 50x100 - 20"x40"**  
GRIP  $\bar{I}$  20 ● 337  
GRIP RETT.  $\bar{I}$  20 ● 337

Packaging - Imballi - Emballages - Verpackung - Embalajes

FLOOR TILES / PAVIMENTI / PAVIMENTS / GRUNDFLIESEN / AZULEJOS

|  | sizes<br>formati<br>formats<br>Formate<br>formatos | 50x100<br>20"x40" |
|--|--|-------------------|
| boxes<br>colli<br>boîtes<br>Kartons<br>cajas | pc.  | 1                 |
|  | m <sup>2</sup>                                     | 0,5               |
|  | kg   | 22,50             |
| pallets<br>palette<br>Paletts<br>paletas     | colli  | 42                |
|  | m <sup>2</sup>                                     | 21                |
|  | kg   | 945               |

SPECIAL PIECES / PEZZI SPECIALI / PIÈCES SPÉCIALES / FORMSTÜCKE / PIEZAS ESPECIALES

| sizes<br>formati<br>formats<br>Formate<br>formatos | 50x100<br>20"x40"<br>gradone<br>bordo costa | 50x100<br>20"x40"<br>gradone ang. bordo<br>costa DX/SX | 50x100<br>20"x40"<br>gradone bordo costa<br>con gocciolatoio | 50x100<br>20"x40"<br>grad. bordo costa con<br>gocciolatoio DX/SX | 50x100<br>20"x40"<br>gradone<br>con toro | 50x100<br>20"x40"<br>gradone angolare<br>con toro DX/SX |
|--|---|--|--|--|--|---|
| boxes<br>colli<br>boîtes<br>Kartons<br>cajas       | pc.   | 1  | 1  | 1  | 1  | 1   |
|  | ml  | 1  | 1  | 1  | 1  | 1   |
|  | kg  | 22   | 22   | 22   | 22,5                                     | 22,5  |

Slip - Scivolosità - Glisance - Rutschwert - Adherencia

|  | Standard<br>Norma Standard   Norm   Norme   Norme | Grip Surface<br>Superficie Grip   Surface Grip<br>Grip Oberflächen   Superficie Grip |
|--|---|--|
|  | B.C.R.A. (D.M.I. n. 236 μ>0,4)                    | > 0,40   |
|  | ANSI A137.1 (DCOF WET >0,42)                      | > 0,42   |
|  | DIN EN 16165 Annex B                              | R11  |
|  | DIN EN 16165 Annex A                              | A+B+C  |
|  | BS 7976   | ≥ 36 Dry / ≥ 36 Wet  |
|  | AS 4586   | Class P4   |

# Index

- The Company
- Technology
- Sizes
- Thicknesses
- Surfaces
- Porcelain stoneware
- Ecologycare
- Certifications
- Quality and Safety
- Ceramic of Italy
- Fincibec Group
- Campus
- Engineering
- Pools & Wellness
- Facades
- Raised Flooring
- Technical Specifications

## Contents by collection

- Aurum
- Blend
- Contact
- Cottage
- Ecostone
- Geology
- Glam
- Jasper
- Stonerock
- Titan
- Uptown
- Two.0
- Two 20mm

## Contents by effect

- CONCRETE - Cemento
- WOOD - Legno
- STONE - Pietra

## Color Index

Color Index Two 20mm

## Contents by the size





# Two 20mm Old Stone

## Bliss



| SUPERFICIE GRIP / BORDO NATURALE    |      | A+B+C R11 |       |
|-------------------------------------|------|-----------|-------|
| 50x100 - 20"x40"                    | ⊥ 20 | 120102    | ■ 133 |
| SUPERFICIE GRIP / BORDO RETTIFICATO |      | A+B+C R11 |       |
| 50x100 - 20"x40"                    | ⊥ 20 | 120106    | ■ 151 |

Fine porcelain stoneware - Gres Fine Porcellanato  
Grès cérame fin - Feinsteinzeug - Gres fine porcelánico

## Ancient



| SUPERFICIE GRIP / BORDO NATURALE    |      | A+B+C R11 |       |
|-------------------------------------|------|-----------|-------|
| 50x100 - 20"x40"                    | ⊥ 20 | 120101    | ■ 133 |
| SUPERFICIE GRIP / BORDO RETTIFICATO |      | A+B+C R11 |       |
| 50x100 - 20"x40"                    | ⊥ 20 | 120105    | ■ 151 |

## Special pieces - Pezzi speciali - Pièces spéciales - Formstücke - Piezas especiales

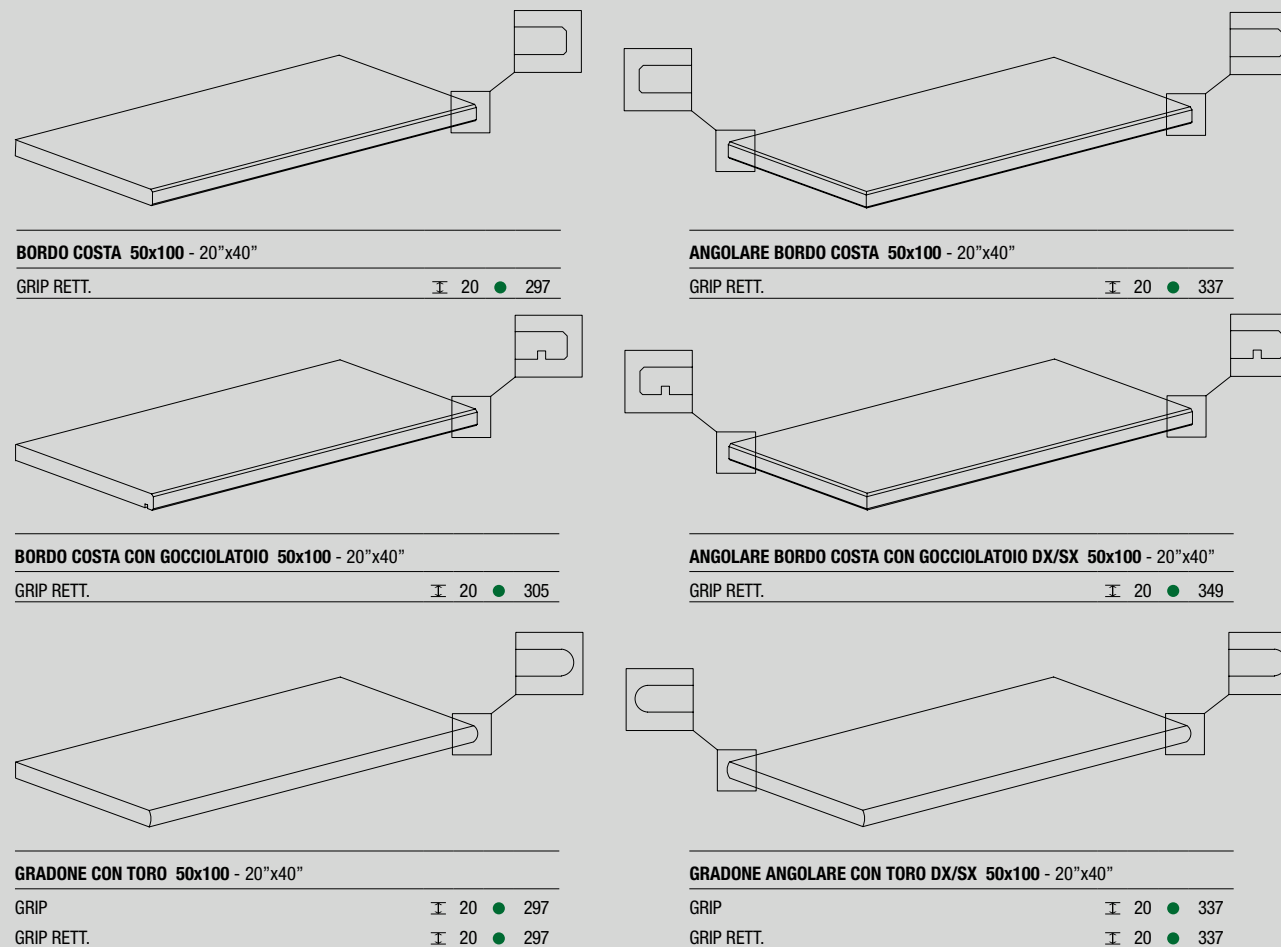

**BORDO COSTA 50x100 - 20"x40"**  
GRIP RETT. ⊥ 20 ● 297

**ANGOLARE BORDO COSTA 50x100 - 20"x40"**  
GRIP RETT. ⊥ 20 ● 337

**BORDO COSTA CON GOCCIOLATOIO 50x100 - 20"x40"**  
GRIP RETT. ⊥ 20 ● 305

**ANGOLARE BORDO COSTA CON GOCCIOLATOIO DX/SX 50x100 - 20"x40"**  
GRIP RETT. ⊥ 20 ● 349

**GRADONE CON TORO 50x100 - 20"x40"**  
GRIP ⊥ 20 ● 297  
GRIP RETT. ⊥ 20 ● 297

**GRADONE ANGOLARE CON TORO DX/SX 50x100 - 20"x40"**  
GRIP ⊥ 20 ● 337  
GRIP RETT. ⊥ 20 ● 337

## Packaging - Imballi - Emballages - Verpackung - Embalajes

| FLOOR TILES / PAVIMENTI / PAVIMENTS / GRUNDFLIESEN / AZULEJOS |                | 50x100<br>20"x40" |
|---|----------------|-------------------|
| boxes<br>colli<br>boîtes<br>Kartons<br>cajas                  | pc.            | 1                 |
|   | m <sup>2</sup> | 0,5               |
|   | kg             | 22,50             |
| pallets<br>palette<br>palette<br>Palettas                     | colli          | 42                |
|   | m <sup>2</sup> | 21                |
|   | kg             | 945               |

| SPECIAL PIECES / PEZZI SPECIALI / PIÈCES SPÉCIALES / FORMSTÜCKE / PIEZAS ESPECIALES |     | 50x100<br>20"x40"<br>gradone<br>bordo costa | 50x100<br>20"x40"<br>gradone ang. bordo<br>costa DX/SX | 50x100<br>20"x40"<br>gradone bordo costa<br>con gocciolatoio | 50x100<br>20"x40"<br>grad. bordo costa con<br>gocciolatoio DX/SX | 50x100<br>20"x40"<br>gradone<br>con toro | 50x100<br>20"x40"<br>gradone angolare<br>con toro DX/SX |
|---|-----|---|--|--|--|--|---|
| boxes<br>colli<br>boîtes<br>Kartons<br>cajas  | pc. | 1   | 1  | 1  | 1  | 1  | 1   |
|   | ml  | 1   | 1  | 1  | 1  | 1  | 1   |
|   | kg  | 22  | 22   | 22   | 22   | 22,5                                     | 22,5  |

## Slip - Scivolosità - Glisance - Rutschwert - Adherencia

|  | Standard<br>Norma Standard   Norm   Norme   Norme | Grip Surface<br>Superficie Grip   Surface Grip<br>Grip Oberflächen   Superficie Grip |
|--|---|--|
|  | B.C.R.A. (D.M.I. n. 236 μ>0,4)                    | > 0,40   |
|  | ANSI A137.1 (DCOF WET >0,42)                      | > 0,42   |
|  | DIN EN 16165 Annex B                              | R11  |
|  | DIN EN 16165 Annex A                              | A+B+C  |
|  | BS 7976   | ≥ 36 Dry / ≥ 36 Wet  |
|  | AS 4586   | Class P4   |

# Index

- The Company
- Technology
- Sizes
- Thicknesses
- Surfaces
- Porcelain stoneware
- Ecologycare
- Certifications
- Quality and Safety
- Ceramic of Italy
- Fincibec Group
- Campus
- Engineering
- Pools & Wellness
- Facades
- Raised Flooring
- Technical Specifications

## Contents by collection

- Aurum
- Blend
- Contact
- Cottage
- Ecostone
- Geology
- Glam
- Jasper
- Stonerock
- Titan
- Uptown
- Two.0
- Two 20mm

## Contents by effect

- CONCRETE - Cemento
- WOOD - Legno
- STONE - Pietra

## Color Index

Color Index Two 20mm

## Contents by the size

ISO 13006 Bla - EN 14411/G  
Fully-resistant flooring  
Pavimenti a resistenza totale  
Sols à résistance totale - Absolut widerständige  
Fußböden - Pavimentos de resistencia total



# Two 20mm Uptown

## Morningside



|   |                  |
|---|------------------|
| <b>SUPERFICIE GRIP / BORDO NATURALE</b> | <b>A+B+C R11</b> |
| 50x100 - 20"x40"                        | 20 94573 133     |

|  |                  |
|--|------------------|
| <b>SUPERFICIE GRIP / BORDO RETTIFICATO</b> | <b>A+B+C R11</b> |
| 50x100 - 20"x40"                           | 20 94574 151     |

## Hamilton



|   |                  |
|---|------------------|
| <b>SUPERFICIE GRIP / BORDO NATURALE</b> | <b>A+B+C R11</b> |
| 50x100 - 20"x40"                        | 20 94559 133     |

|  |                  |
|--|------------------|
| <b>SUPERFICIE GRIP / BORDO RETTIFICATO</b> | <b>A+B+C R11</b> |
| 50x100 - 20"x40"                           | 20 94560 151     |

Fine porcelain stoneware - Gres Fine Porcellanato  
Grès cérame fin - Feinsteinzeug - Gres fine porcelánico

## Hudson



|   |                  |
|---|------------------|
| <b>SUPERFICIE GRIP / BORDO NATURALE</b> | <b>A+B+C R11</b> |
| 50x100 - 20"x40"                        | 20 94575 133     |

|  |                  |
|--|------------------|
| <b>SUPERFICIE GRIP / BORDO RETTIFICATO</b> | <b>A+B+C R11</b> |
| 50x100 - 20"x40"                           | 20 94576 151     |
| 80x80 - 31,5"x31,5"                        | 20 107832 157    |
| 40x80 - 16"x31,5"                          | 20 122953 157    |
| 60x60 - 24"x24"                            | 20 107307 133    |

ISO 13006 Bla - EN 14411/G  
Fully-resistant flooring  
Pavimenti a resistenza totale  
Sols à résistance totale - Absolut widerständige  
Fußböden - Pavimentos de resistencia total



Special pieces - Pezzi speciali - Pièces spéciales - Formstücke - Piezas especiales

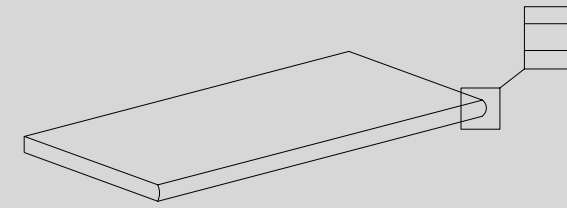

|  |        |
|--|--------|
| <b>GRADONE CON TORO 50x100 - 20"x40"</b> |        |
| GRIP                                     | 20 297 |
| GRIP RETT.                               | 20 297 |

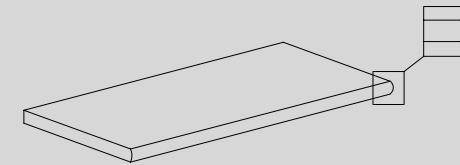

|   |        |
|---|--------|
| <b>GRADONE CON TORO 40x80 - 16"x31,5"</b> |        |
| GRIP RETT.                                | 20 253 |

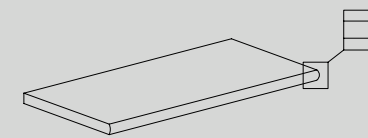

|   |        |
|---|--------|
| <b>GRADONE CON TORO 30x60 - 12"x24"</b> |        |
| GRIP RETT.                              | 20 149 |

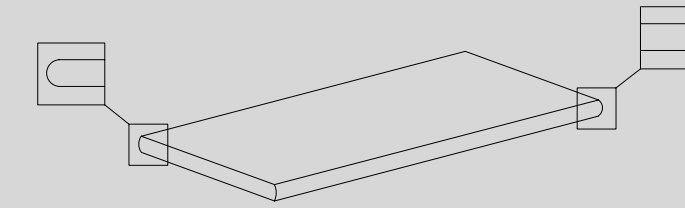

|   |        |
|---|--------|
| <b>GRADONE ANGOLARE CON TORO DX/SX 50x100 - 20"x40"</b> |        |
| GRIP  | 20 337 |
| GRIP RETT.  | 20 337 |

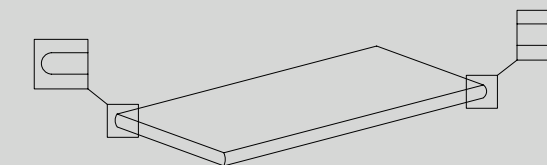

|  |        |
|--|--------|
| <b>GRADONE ANGOLARE CON TORO DX/SX 40x80 - 16"x31,5"</b> |        |
| GRIP RETT.   | 20 325 |

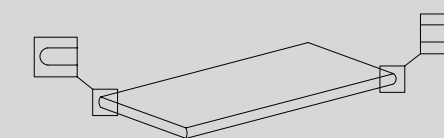

|  |        |
|--|--------|
| <b>GRADONE ANGOLARE CON TORO DX/SX 30x60 - 12"x24"</b> |        |
| GRIP RETT.   | 20 233 |

Packaging - Imballi - Emballages - Verpackung - Embalajes

| FLOOR TILES / PAVIMENTI / PAVIMENTS / GRUNDFLEISEN / AZULEJOS |  |                   |                      |                    |                  |
|---|--|-------------------|----------------------|--------------------|------------------|
|   | sizes<br>formati<br>formats<br>Formate<br>formatos | 50x100<br>20"x40" | 80x80<br>31,5"x31,5" | 40x80<br>16"x31,5" | 60x60<br>24"x24" |
| boxes<br>colli<br>boîtes<br>Kartons<br>cajas                  | pc.  | 1                 | 1                    | 2                  | 2                |
|   | m <sup>2</sup>                                     | 0,5               | 0,64                 | 0,64               | 0,72             |
|   | kg   | 22,50             | 29                   | 29                 | 32,7             |
| pallets<br>palette<br>Paletts<br>paletas                      | colli  | 42                | 40                   | 24                 | 30               |
|   | m <sup>2</sup>                                     | 21                | 25,6                 | 15,36              | 21,6             |
|   | kg   | 945               | 1160                 | 696                | 980              |

| SPECIAL PIECES / PEZZI SPECIALI / PIÈCES SPÉCIALES / FORMSTÜCKE / PIEZAS ESPECIALES |  |  |   |   |  |   |   |
|---|--|--|---|---|--|---|---|
|   | sizes<br>formati<br>formats<br>Formate<br>formatos | 50x100<br>20"x40"<br>gradone<br>con toro | 40x80<br>16"x31,5"<br>gradone<br>con toro | 30x60<br>12"x24"<br>gradone<br>con toro | 50x100<br>20"x39"<br>gradone<br>angolare<br>con toro DX/SX | 40x80<br>16"x31,5"<br>gradone<br>angolare<br>con toro DX/SX | 30x60<br>12"x24"<br>gradone<br>angolare<br>con toro DX/SX |
| boxes<br>colli<br>boîtes<br>Kartons<br>cajas  | pc.  | 1  | 1   | 1                                       | 1  | 1   | 1   |
|   | ml   | 1  | 0,8                                       | 0,6                                     | 1  | 0,8   | 0,6   |
|   | kg   | 22,5                                     | 14,50                                     | 8                                       | 22,5   | 14,50   | 8   |

Slip - Scivolosità - Glissance - Rutschwert - Adherencia

|         | Standard<br>Norma Standard   Norm   Norme   Norme | Grip Surface<br>Superficie Grip   Surface Grip<br>Grip Oberflächen   Superficie Grip |
|---------|---|--|
|         | B.C.R.A. (D.M.I. n. 236 μ>0,4)                    | > 0,40   |
|         | ANSI A137.1 (DCOF WET >0,42)                      | > 0,42   |
|         | DIN EN 16165 Annex B                              | R11  |
|         | DIN EN 16165 Annex A                              | A+B+C  |
|         | BS 7976   | ≥ 36 Dry / ≥ 36 Wet  |
| AS 4586 | Class P4  |  |

# Index

- The Company
- Technology
- Sizes
- Thicknesses
- Surfaces
- Porcelain stoneware
- Ecologycare
- Certifications
- Quality and Safety
- Ceramic of Italy
- Fincibec Group
- Campus
- Engineering
- Pools & Wellness
- Facades
- Raised Flooring
- Technical Specifications

## Contents by collection

- Aurum
- Blend
- Contact
- Cottage
- Ecostone
- Geology
- Glam
- Jasper
- Stonerock
- Titan
- Uptown
- Two.0
- Two 20mm**

## Contents by effect

- CONCRETE - Cemento
- WOOD - Legno
- STONE - Pietra

## Color Index

Color Index Two 20mm

## Contents by the size

# Two 20mm Titan

## Platinum



| SUPERFICIE GRIP / BORDO NATURALE    |    | A+B+C R11 |     |
|-------------------------------------|----|-----------|-----|
| 50x100 - 20"x40"                    | 20 | 113724    | 133 |
| SUPERFICIE GRIP / BORDO RETTIFICATO |    | A+B+C R11 |     |
| 50x100 - 20"x40"                    | 20 | 113740    | 151 |

## Corten



| SUPERFICIE GRIP / BORDO NATURALE    |    | A+B+C R11 |     |
|-------------------------------------|----|-----------|-----|
| 50x100 - 20"x40"                    | 20 | 113722    | 133 |
| SUPERFICIE GRIP / BORDO RETTIFICATO |    | A+B+C R11 |     |
| 50x100 - 20"x40"                    | 20 | 113726    | 151 |

Fine porcelain stoneware - Gres Fine Porcellanato  
Grès cérame fin - Feinsteinzeug - Gres fine porcelánico

## Cement



| SUPERFICIE GRIP / BORDO RETTIFICATO |    | A+B+C R11 |     |
|-------------------------------------|----|-----------|-----|
| 80x80 - 31,5"x31,5"                 | 20 | 107685    | 157 |
| 60x60 - 24"x24"                     | 20 | 107295    | 133 |

ISO 13006 Bla - EN 14411/G  
Fully-resistant flooring  
Pavimenti a resistenza totale  
Sols à résistance totale - Absolut widerständige  
Fußböden - Pavimentos de resistencia total



## Special pieces - Pezzi speciali - Pièces spéciales - Formstücke - Piezas especiales

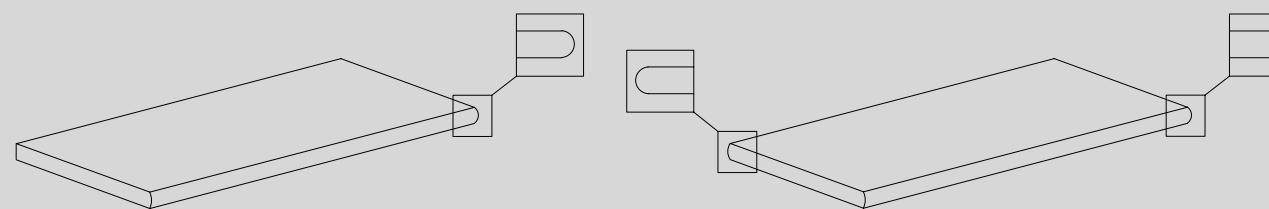

| GRADONE CON TORO             |    |     |  | GRADONE ANGOLARE CON TORO DX/SX |    |     |  |
|------------------------------|----|-----|--|---------------------------------|----|-----|--|
| 50x100 - 20"x40" GRIP        | 20 | 297 |  | 50x100 - 20"x40" GRIP           | 20 | 337 |  |
| 50x100 - 20"x40" GRIP RETT.  | 20 | 297 |  | 50x100 - 20"x40" GRIP RETT.     | 20 | 337 |  |
| 40x80 - 16"x31,5" GRIP RETT. | 20 | 253 |  | 40x80 - 16"x31,5" GRIP RETT.    | 20 | 325 |  |
| 30x60 - 12"x24" GRIP RETT.   | 20 | 149 |  | 30x60 - 12"x24" GRIP RETT.      | 20 | 233 |  |

## Packaging - Imballi - Emballages - Verpackung - Embalajes

| FLOOR TILES / PAVIMENTI / PAVIMENTS / GRUNDFLIESEN / AZULEJOS |  |                   |                      |                  |
|---|--|-------------------|----------------------|------------------|
|   | sizes<br>formati<br>formats<br>Formate<br>formatos | 50x100<br>20"x40" | 80x80<br>31,5"x31,5" | 60x60<br>24"x24" |
| boxes<br>colli<br>boîtes<br>Kartons<br>cajas                  | pc.  | 1                 | 1                    | 2                |
|   | m <sup>2</sup>                                     | 0,5               | 0,64                 | 0,72             |
|   | kg   | 22,50             | 29                   | 32,7             |
| pallets<br>palette<br>Paletts<br>paletas                      | colli  | 42                | 40                   | 30               |
|   | m <sup>2</sup>                                     | 21                | 25,6                 | 21,6             |
|   | kg   | 945               | 1160                 | 980              |

| SPECIAL PIECES / PEZZI SPECIALI / PIÈCES SPÉCIALES / FORMSTÜCKE / PIEZAS ESPECIALES |  |  |   |   |   |  |  |
|---|--|--|---|---|---|--|--|
|   | sizes<br>formati<br>formats<br>Formate<br>formatos | 50x100<br>20"x40"<br>gradone<br>con toro | 40x80<br>16"x31,5"<br>gradone<br>con toro | 30x60<br>12"x24"<br>gradone<br>con toro | 50x100<br>20"x39"<br>gradone angolare<br>con toro DX/SX | 40x80<br>16"x31,5"<br>gradone angolare<br>con toro DX/SX | 30x60<br>12"x24"<br>gradone angolare<br>con toro DX/SX |
| boxes<br>colli<br>boîtes<br>Kartons<br>cajas  | pc.  | 1  | 1   | 1                                       | 1   | 1  | 1  |
|   | ml   | 1  | 0,8                                       | 0,6                                     | 1   | 0,8  | 0,6  |
|   | kg   | 22,5                                     | 14,5                                      | 8                                       | 22,5  | 14,5   | 8  |

## Slip - Scivolosità - Glissance - Rutschwert - Adherencia

|  | Standard<br>Norma Standard   Norm   Norme   Norme | Grip Surface<br>Superficie Grip   Surface Grip<br>Grip Oberflächen   Superficie Grip |
|--|---|--|
|  | B.C.R.A. (D.M.I. n. 236 μ>0,4)                    | > 0,40   |
|  | ANSI A137.1 (DCOF WET >0,42)                      | > 0,42   |
|  | DIN EN 16165 Annex B                              | R11  |
|  | DIN EN 16165 Annex A                              | A+B+C  |
|  | BS 7976   | ≥ 36 Dry / ≥ 36 Wet  |
|  | AS 4586   | Class P4   |

# Index

The Company  
Technology  
Sizes  
Thicknesses  
Surfaces  
Porcelain stoneware  
Ecologycare  
Certifications  
Quality and Safety  
Ceramic of Italy  
Fincibec Group  
Campus  
Engineering  
Pools & Wellness  
Facades  
Raised Flooring  
Technical Specifications

## Contents by collection

Aurum Titan  
Blend Uptown  
Contact Two.0  
Cottage Two 20mm  
Ecostone  
Geology  
Glam  
Jasper  
Stonerock

## Contents by effect

CONCRETE - Cemento  
WOOD - Legno  
STONE - Pietra

## Color Index

Color Index Two 20mm

## Contents by the size

# Two 20mm Fusion

## Fusion Grey



**SUPERFICIE GRIP / BORDO RETTIFICATO** **A+B+C R11**  
50x100 - 20"x40"

Fine porcelain stoneware - Gres Fine Porcellanato  
Grès cérame fin - Feinsteinzeug - Gres fine porcelánico

## Fusion Dark



**SUPERFICIE GRIP / BORDO RETTIFICATO** **A+B+C R11**  
50x100 - 20"x40"

ISO 13006 Bla - EN 14411/G  
Fully-resistant flooring  
Pavimenti a resistenza totale  
Sols à résistance totale - Absolut widerständige  
Fußböden - Pavimentos de resistencia total



## Special pieces - Pezzi speciali - Pièces spéciales - Formstücke - Piezas especiales

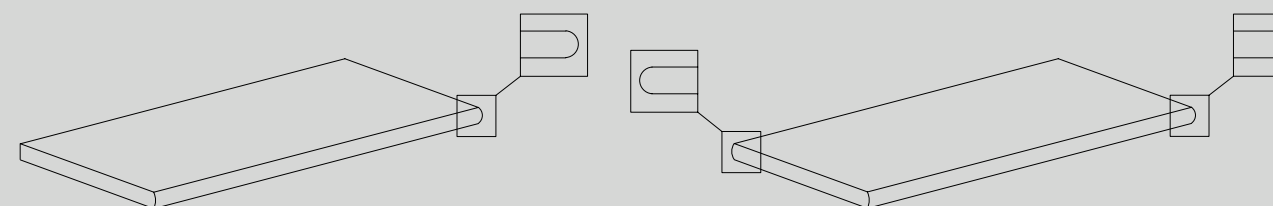

**GRADONE CON TORO 50x100 - 20"x40"**  
GRIP RETT. 297

**GRADONE ANGOLARE CON TORO DX/SX 50x100 - 20"x40"**  
GRIP RETT. 337

## Packaging - Imballi - Emballages - Verpackung - Embalajes

### FLOOR TILES / PAVIMENTI / PAVIMENTS / GRUNDFLIESEN / AZULEJOS

|  | sizes<br>formati<br>formats<br>Formate<br>formatos | 50x100<br>20"x40" |
|--|--|-------------------|
| boxes<br>colli<br>boîtes<br>Kartons<br>cajas | pc.  | 1                 |
|  | m <sup>2</sup>                                     | 0,5               |
|  | kg   | 22                |
| pallets<br>pallette<br>Paletts<br>paletas    | colli  | 42                |
|  | m <sup>2</sup>                                     | 21                |
|  | kg   | 924               |

### SPECIAL PIECES / PEZZI SPECIALI / PIÈCES SPÉCIALES / FORMSTÜCKE / PIEZAS ESPECIALES

|  | sizes<br>formati<br>formats<br>Formate<br>formatos | 50x100<br>20"x40"<br>gradone<br>con toro | 50x100<br>20"x40"<br>gradone angolare<br>con toro DX/SX |
|--|--|--|---|
| boxes<br>colli<br>boîtes<br>Kartons<br>cajas | pc.  | 1  | 1   |
|  | ml   | 1  | 1   |
|  | kg   | 22                                       | 22  |

## Slip - Scivolosità - Glissance - Rutschwert - Adherencia

|  | Standard<br>Norma Standard   Norm   Norme   Norme | Grip Surface<br>Superficie Grip   Surface Grip<br>Grip Oberflächen   Superficie Grip |
|--|---|--|
|  | B.C.R.A. (D.M.I. n. 236 μ>0,4)                    | > 0,40   |
|  | ANSI A137.1 (DCOF WET >0,42)                      | > 0,42   |
|  | DIN EN 16165 Annex B                              | R11  |
|  | DIN EN 16165 Annex A                              | A+B+C  |
|  | BS 7976   | ≥ 36 Dry / ≥ 36 Wet  |
|  | AS 4586   | Class P4   |

# Index

- The Company
- Technology
- Sizes
- Thicknesses
- Surfaces
- Porcelain stoneware
- Ecologycare
- Certifications
- Quality and Safety
- Ceramic of Italy
- Fincibec Group
- Campus
- Engineering
- Pools & Wellness
- Facades
- Raised Flooring
- Technical Specifications

## Contents by collection

- Aurum
- Blend
- Contact
- Cottage
- Ecostone
- Geology
- Glam
- Jasper
- Stonerock
- Titan
- Uptown
- Two.0
- Two 20mm**

## Contents by effect

- CONCRETE - Cemento
- WOOD - Legno
- STONE - Pietra

## Color Index

Color Index Two 20mm

## Contents by the size

# Two 20mm Two.0

## Desert



| SUPERFICIE GRIP / BORDO NATURALE |    | A+B+C R11 |     |
|----------------------------------|----|-----------|-----|
| 50x100 - 20"x40"                 | 20 | 93524     | 133 |

| SUPERFICIE GRIP / BORDO RETTIFICATO |    | A+B+C R11 |     |
|-------------------------------------|----|-----------|-----|
| 50x100 - 20"x40"                    | 20 | 93932     | 151 |
| 80x80 - 31,5"x31,5"                 | 20 | 107831    | 157 |
| 40x80 - 16"x31,5"                   | 20 | 121356    | 157 |
| 60x60 - 24"x24"                     | 20 | 76791     | 133 |

Fine porcelain stoneware - Gres Fine Porcellanato  
Grès cérame fin - Feinsteinzeug - Gres fine porcelánico

## Forest



| SUPERFICIE GRIP / BORDO NATURALE |    | A+B+C R11 |     |
|----------------------------------|----|-----------|-----|
| 50x100 - 20"x40"                 | 20 | 93526     | 133 |

| SUPERFICIE GRIP / BORDO RETTIFICATO |    | A+B+C R11 |     |
|-------------------------------------|----|-----------|-----|
| 50x100 - 20"x40"                    | 20 | 93933     | 151 |
| 80x80 - 31,5"x31,5"                 | 20 | 107830    | 157 |
| 60x60 - 24"x24"                     | 20 | 76793     | 133 |

ISO 13006 Bla - EN 14411/G  
Fully-resistant flooring  
Pavimenti a resistenza totale  
Sols à résistance totale - Absolut widerständige  
Fußböden - Pavimentos de resistencia total



## Special pieces - Pezzi speciali - Pièces spéciales - Formstücke - Piezas especiales

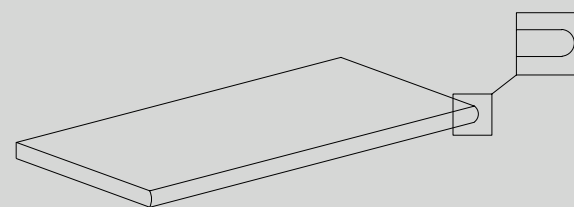

| GRADONE CON TORO 50x100 - 20"x40" |    |     |  |
|-----------------------------------|----|-----|--|
| GRIP                              | 20 | 297 |  |
| GRIP RETT.                        | 20 | 297 |  |

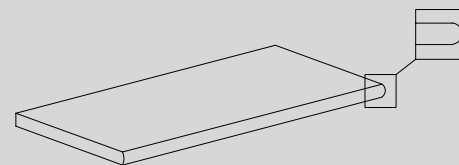

| GRADONE CON TORO 40x80 - 16"x31,5" |    |     |  |
|------------------------------------|----|-----|--|
| GRIP RETT.                         | 20 | 253 |  |

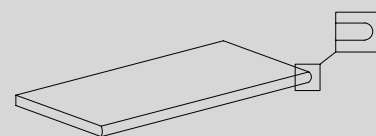

| GRADONE CON TORO 30x60 - 12"x24" |    |     |  |
|----------------------------------|----|-----|--|
| GRIP RETT.                       | 20 | 149 |  |

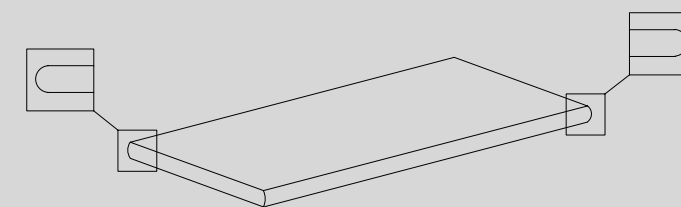

| GRADONE ANGOLARE CON TORO DX/SX 50x100 - 20"x40" |    |     |  |
|--|----|-----|--|
| GRIP   | 20 | 337 |  |
| GRIP RETT.                                       | 20 | 337 |  |

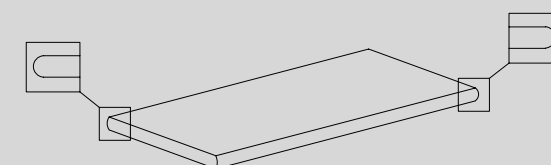

| GRADONE ANGOLARE CON TORO DX/SX 40x80 - 16"x31,5" |    |     |  |
|---|----|-----|--|
| GRIP RETT.  | 20 | 325 |  |

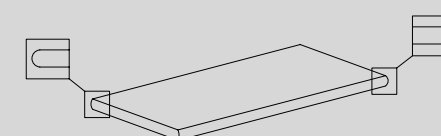

| GRADONE ANGOLARE CON TORO DX/SX 30x60 - 12"x24" |    |     |  |
|---|----|-----|--|
| GRIP RETT.                                      | 20 | 325 |  |

## Packaging - Imballi - Emballages - Verpackung - Embalajes

| FLOOR TILES / PAVIMENTI / PAVIMENTS / GRUNDFLIESEN / AZULEJOS |  |                   |                      |                    |                  |
|---|--|-------------------|----------------------|--------------------|------------------|
|   | sizes<br>formati<br>formats<br>Formate<br>formatos | 50x100<br>20"x40" | 80x80<br>31,5"x31,5" | 40x80<br>16"x31,5" | 60x60<br>24"x24" |
| boxes<br>colli<br>boîtes<br>Kartons<br>cajas                  | pc.  | 1                 | 1                    | 2                  | 2                |
|   | m <sup>2</sup>                                     | 0,5               | 0,64                 | 0,64               | 0,72             |
|   | kg   | 22,50             | 29                   | 29                 | 32,7             |
| pallets<br>pallet<br>palette<br>Paletts<br>paletas            | colli  | 42                | 40                   | 24                 | 30               |
|   | m <sup>2</sup>                                     | 21                | 25,6                 | 15,36              | 21,6             |
|   | kg   | 945               | 1160                 | 696                | 980              |

| SPECIAL PIECES / PEZZI SPECIALI / PIÈCES SPÉCIALES / FORMSTÜCKE / PIEZAS ESPECIALES |  |  |   |   |   |  |  |
|---|--|--|---|---|---|--|--|
|   | sizes<br>formati<br>formats<br>Formate<br>formatos | 50x100<br>20"x40"<br>gradone<br>con toro | 40x80<br>16"x31,5"<br>gradone<br>con toro | 30x60<br>12"x24"<br>gradone<br>con toro | 50x100<br>20"x39"<br>gradone angolare<br>con toro DX/SX | 40x80<br>16"x31,5"<br>gradone angolare<br>con toro DX/SX | 30x60<br>12"x24"<br>gradone angolare<br>con toro DX/SX |
| boxes<br>colli<br>boîtes<br>Kartons<br>cajas  | pc.  | 1  | 1   | 1                                       | 1   | 1  | 1  |
|   | ml   | 1  | 0,8                                       | 0,6                                     | 1   | 0,8  | 0,6  |
|   | kg   | 22,5                                     | 14,50                                     | 8                                       | 22,5  | 14,50  | 8  |

## Slip - Scivolosità - Glisance - Rutschwert - Adherencia

|         | Standard<br>Norma Standard   Norm   Norme   Norme | Grip Surface<br>Superficie Grip   Surface Grip<br>Grip Oberflächen   Superficie Grip |
|---------|---|--|
|         | B.C.R.A. (D.M.I. n. 236 μ>0,4)                    | > 0,40   |
|         | ANSI A137.1 (DCOF WET >0,42)                      | > 0,42   |
|         | DIN EN 16165 Annex B                              | R11  |
|         | DIN EN 16165 Annex A                              | A+B+C  |
|         | BS 7976   | ≥ 36 Dry / ≥ 36 Wet  |
| AS 4586 | Class P4  |  |

# Index

- The Company
- Technology
- Sizes
- Thicknesses
- Surfaces
- Porcelain stoneware
- Ecologycare
- Certifications
- Quality and Safety
- Ceramic of Italy
- Fincibec Group
- Campus
- Engineering
- Pools & Wellness
- Facades
- Raised Flooring
- Technical Specifications

## Contents by collection

- Aurum
- Blend
- Contact
- Cottage
- Ecostone
- Geology
- Glam
- Jasper
- Stonerock
- Titan
- Uptown
- Two.0
- Two 20mm

## Contents by effect

- CONCRETE - Cemento
- WOOD - Legno
- STONE - Pietra

## Color Index

Color Index Two 20mm

## Contents by the size

# Engineering

## NEW WAYS OF USING CERAMICS.

Fincibec Engineering is a division created by Fincibec Group to provide support services and assistance to resellers, designer, home designers and installers for the specific uses of ceramics.

—

## NUOVE SOLUZIONI D'IMPIEGO DEL PRODOTTO CERAMICO.

Fincibec Engineering è una struttura creata dal Gruppo Fincibec per fornire un servizio di supporto ed assistenza a rivenditori, progettisti, home designer ed installatori, in relazione ad impieghi particolari della ceramica.

## NOUVELLES SOLUTIONS POUR L'UTILISATION DES PRODUITS DE CARRELAGE.

Fincibec Engineering est une structure créée par le Groupe Fincibec pour fournir un service de soutien et d'assistance aux revendeurs, concepteurs, décorateurs d'intérieur et carreleurs pour tout ce qui concerne les emplois particuliers de la céramique.

## NEUE ANWENDUNGSMETHODEN FÜR KERAMIKPRODUKTE.

Fincibec Engineering ist eine Struktur, die durch die Fincibec Gruppe entwickelt wurde und Unterstützung für Händlern, Designer, Gestalter und Installateure bei der Anwendung von Keramikfliesen liefert.

## NUEVAS SOLUCIONES PARA EL USO DEL PRODUCTO CERÁMICO.

Fincibec Engineering es una estructura creada por el Grupo Fincibec para proporcionar un servicio de soporte y asistencia a minoristas, diseñadores, diseñadores de casas e instaladores, en relación con usos particulares de la cerámica.



Fincibec Group makes available its technical division to support the planner from the design to construction phase. Fincibec's desire has always been to offer an optimum service to its clients, ensuring a high technological level of the materials proposed, refined aesthetic research and also adding a design support service to these two fundamental aspects. By doing so, the client and the architect are free to choose the materials to use for the design in the awareness and safety of a technical division that always meets every need.

Fincibec professionals, supported in the design and structural part by specialist sector companies, are prepared to support and advise the client in choosing the products up to selecting the optimal technical solution to obtain the technical and aesthetic performance of each design.

Le groupe Fincibec met à disposition du concepteur sa division technique pour l'épauler et le supporter depuis la phase de conception jusqu'à celle de la réalisation. La volonté de Fincibec est toujours celle d'offrir le service maximum à ses clients avec l'assurance d'un niveau technologique élevé en termes de matériaux proposés, une recherche esthétique raffinée et, en complément de ces deux aspects, essentiels, également un service d'aide à la conception. Ainsi, le client et l'architecte sont libres de choisir les matériaux à employer pour leur projet avec la conscience et l'assurance d'une division technique toujours prête à répondre aux exigences qui pourront se présenter.

Les professionnels de Fincibec, assistés par des sociétés spécialisées du secteur pour la partie conceptuelle et structurelle, sont préparés pour aider et conseiller le client à partir du choix des produits jusqu'à la sélection de la solution optimale afin d'obtenir des prestations techniques et esthétiques maximales pour chaque type de projet.

Die Gruppe Fincibec stellt die eigene technische Abteilung zur Verfügung, um Designern von der Planung bis zur Herstellung zu helfen und sie zu unterstützen. Fincibec möchte stets in der Lage sein, seinen Kunden den besten Service zu bieten und dabei einen hohen technologischen Stand der Materialie und eine raffinierte Ästhetik garantieren und zur Ergänzung dieser beiden grundlegenden Aspekte, außerdem ein Service zur Unterstützung bei der Planung. Auf diese Weise können der Kunde und der Architekt frei die Materialien für das Projekt wählen, mit dem Verständnis und der Sicherheit eines technischen Bereichs, der stets bemüht ist, die entstehenden Anforderungen zu erfüllen.

Die Fachkräfte von Fincibec, die bei der Planung und Struktur mitarbeiten, kommen von Unternehmen, die auf den Sektor spezialisiert sind und sind vorbereitet, um die Kunden bei der Wahl der Produkte bis zur Wahl der optimalen technischen Lösung zu unterstützen und zu beraten, um die besten technischen und ästhetischen Ergebnisse für jeden Projekttyp zu erhalten.

Il gruppo Fincibec mette a disposizione la sua divisione tecnica per affiancare e supportare il progettista dalla fase di progettazione a quella di realizzazione. La volontà di Fincibec è sempre quella di poter offrire il massimo servizio ai suoi clienti assicurando un alto livello tecnologico dei materiali proposti, una ricerca estetica raffinata e aggiungendo a questi due fondamentali aspetti anche un servizio di supporto alla progettazione. In questo modo il cliente e l'architetto possono scegliere in piena libertà i materiali da usare per il progetto con la consapevolezza e la sicurezza di una divisione tecnica sempre pronta a rispondere alle esigenze che si potranno manifestare.

I professionisti di Fincibec, coadiuvati per la parte progettuale e strutturale da aziende specializzate del settore, sono preparati per affiancare e consigliare il cliente dalla scelta dei prodotti fino alla selezione della soluzione tecnica ottimale al fine di ottenere prestazioni tecniche ed estetiche massime per ogni tipo di progetto.

El grupo Fincibec pone a disposición su división técnica para colaborar y apoyar al proyectista desde la fase de proyección a la de realización. Fincibec tiene siempre la voluntad de ofrecer el máximo servicio a sus clientes asegurando el elevado nivel tecnológico de los materiales que propone, una investigación estética refinada y, añadido a estos dos fundamentales aspectos, un servicio de apoyo a la protección. De esta forma, el cliente y el arquitecto pueden elegir con plena libertad los materiales a usar para el proyecto con la conciencia y la seguridad de tener una división técnica siempre lista para responder a las exigencias que puedan surgir.

Los profesionales de Fincibec, en colaboración con empresas especializadas del sector en la parte de proyección y de estructura, están preparados para apoyar y aconsejar a su clientela desde la elección de los productos hasta la selección de la solución técnica óptima, a fin de obtener unas prestaciones técnicas y estéticas máximas para cada tipo de proyecto.

# Index

- The Company
- Technology
- Sizes
- Thicknesses
- Surfaces
- Porcelain stoneware
- Ecologycare
- Certifications
- Quality and Safety
- Ceramic of Italy
- Fincibec Group
- Campus
- Engineering**
- Pools & Wellness
- Facades
- Raised Flooring
- Technical Specifications

## ➤ Contents by collection

|           |          |
|-----------|----------|
| Aurum     | Titan    |
| Blend     | Uptown   |
| Contact   | Two.0    |
| Cottage   | Two 20mm |
| Ecostone  |          |
| Geology   |          |
| Glam      |          |
| Jasper    |          |
| Stonerock |          |

## ➤ Contents by effect

CONCRETE - Cemento  
WOOD - Legno  
STONE - Pietra

## ➤ Color Index

Color Index Two 20mm

## ➤ Contents by the size

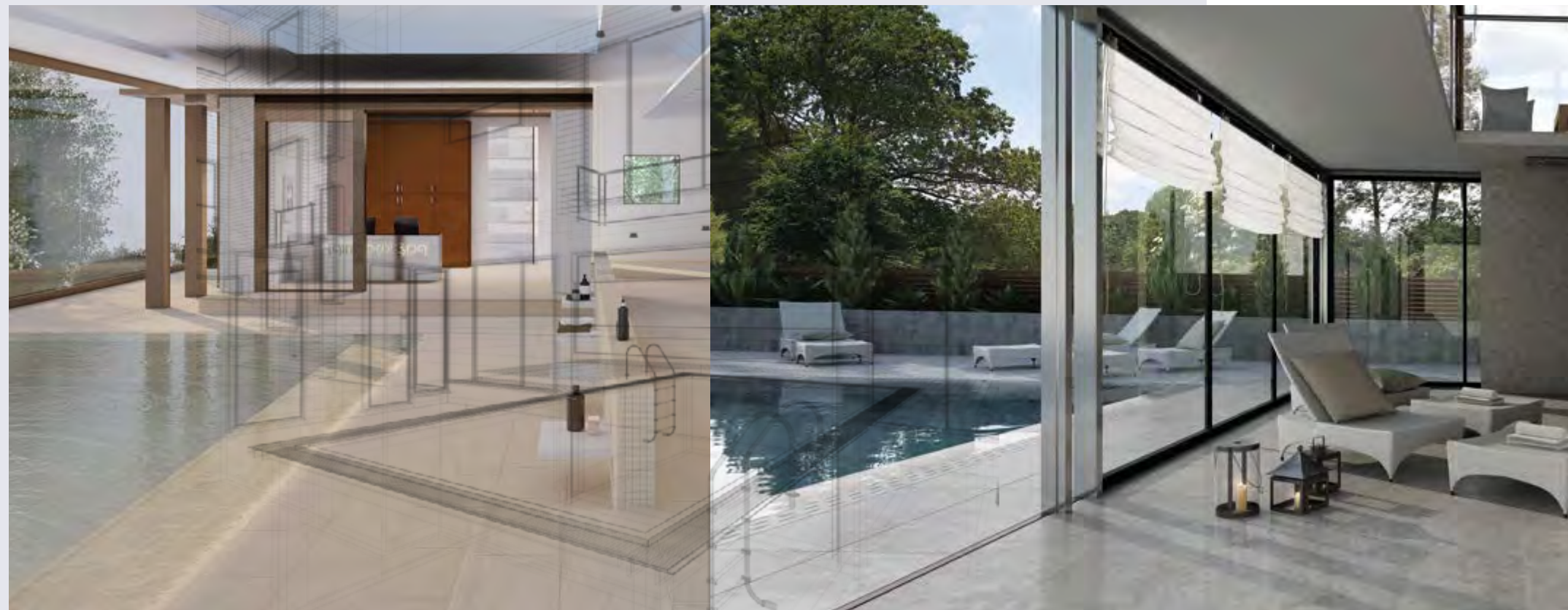

La volonté de répondre aux exigences des utilisateurs et des concepteurs de piscines et espaces bien-être a conduit Monocibec à développer un programme spécifique entièrement dédié à ce secteur. Une vaste gamme de carreaux spéciaux et de mosaïques assortis aux sols et aux revêtements Monocibec, tant dans des épaisseurs traditionnelles (9-10 mm) que dans des épaisseurs supérieures (20 mm) a été prévue. De cette manière, le client peut obtenir la continuité de l'espace entre le revêtement de sol intérieur et celui extérieur et les pièces spéciales en bord de piscine, jusqu'au revêtement intérieur du bassin, pour une meilleure esthétique. Les matériaux proposés par Monocibec représentent la solution optimale pour les piscines, les espaces bien-être et les zones adjacentes à celles-ci dans la mesure où ils garantissent sécurité, hygiène, esthétique raffinée, facilité d'entretien et de nettoyage, durée, antidérapant, résistance en cas de contact avec des produits chimiques, résistance au gel et à l'absorption. Fincibec Engineering se tient à disposition du client pour développer un projet sur mesure avec tous les détails techniques permettant d'accélérer également les phases de pose sur le chantier. Le service offert a été conçu pour avoir un résultat optimal, grâce au contrôle constant de nos techniciens, du devis à l'envoi du matériel, ce qui permet de réduire les temps et les coûts. Toutes les demandes peuvent être transmises à : [engineering@fincibec.it](mailto:engineering@fincibec.it) / tél. 390536861300.

Der Wunsch, den Anforderungen der Nutzer und Planer von Schwimmbädern und Wellnessbereichen gerecht zu werden, hat Monocibec dazu veranlasst, ein spezifisches Programm zu entwickeln, das ausschließlich diesem Sektor gewidmet ist. Die große Wahl an verschiedenen zu den Boden- und Wandbelägen von Monocibec passenden Formteilen sind sowohl in traditioneller (9-10 mm) als auch in erhöhter Stärke (20 mm) verfügbar. Auf diese Weise kann der Kunde die räumliche und ästhetische Kontinuität zwischen dem Innen- und Außenbelag und den Formteilen am Beckenrand gewährleisten, sogar bis hin zur Innenverkleidung des Beckens in derselben Ausführung. Die von Monocibec angebotenen Materialien sind die optimale Lösung für Schwimmbäder, Wellness- und angrenzende Bereiche, da sie Sicherheit, Hygiene, optische Raffinesse, einfache Pflege und Reinigung, Langlebigkeit, Rutschfestigkeit, Beständigkeit gegen den Kontakt mit chemischen Produkten, Saugfähigkeit und Frostbeständigkeit garantieren. Fincibec Engineering ist in der Lage, ein maßgeschneidertes Projekt mit allen technischen Details zu entwickeln, um die Installationsphasen vor Ort zu beschleunigen. Der von uns angebotene Service ist auf optimale Ergebnisse ausgerichtet, dank der ständigen Kontrolle durch unsere Techniker von der Angebotsphase bis zum Versand des Materials und der damit verbundenen Zeit- und Kostenersparnis. Alle Anfragen können weitergeleitet werden an: [engineering@fincibec.it](mailto:engineering@fincibec.it) / Tel. 390536861300.

La voluntad de satisfacer las exigencias de los usuarios y de los proyectistas de piscinas y áreas wellness ha llevado al desarrollo por parte de Monocibec de un programa específico totalmente dedicado a este sector. Se ha previsto una amplia gama de piezas especiales y mosaicos que pueden combinarse con pavimentos y revestimientos Monocibec, ya sea en espesor tradicional (9-10 mm) o bien aumentado (20 mm). De este modo, el cliente puede disfrutar de la continuidad a nivel de espacio y estética entre pavimento interno, externo y piezas especiales en los bordes de la piscina, incluyendo el revestimiento interno de la piscina del mismo acabado. Los materiales propuestos por Monocibec representan las soluciones perfectas para piscinas, zonas wellness y las áreas adyacentes a las mismas, puesto que aseguran seguridad, higiene, elegancia estética, sencillez de mantenimiento y limpieza, duración, resistencia al deslizamiento y al contacto con productos químicos, baja absorción de agua, no heladicidad. Fincibec Engineering está a disposición para desarrollar un proyecto a medida con todos los detalles técnicos adecuados para agilizar incluso las fases de colocación en obra. El servicio brindado se ha ideado para obtener un resultado excelente, gracias al constante control de nuestros técnicos, de la fase de elaboración del presupuesto a la de envío del material, con la consiguiente reducción de tiempo y de costes. Todos los pedidos pueden ser enviados a: [engineering@fincibec.it](mailto:engineering@fincibec.it) / tél. 390536861300.



**Fincibec is a member of ASSOPISCINE**  
Fincibec è socia di ASSOPISCINE

Fincibec est membre de ASSOPISCINE  
Fincibec ist Mitglied von: ASSOPISCINE  
Fincibec es socio de ASSOPISCINE



## Pools & Wellness

The desire to meet the demands of users and designers of swimming pools and wellness areas has led Monocibec to develop a specific program entirely dedicated to this sector. A wide range of special pieces and mosaics is available to match Monocibec floors and coverings, both in standard thicknesses (9-10mm) and Major (20mm). In this way the customer can enjoy the spatial and aesthetic continuity between the interior flooring, external flooring and poolside trim, continuing even to the inner lining of the pool in the same finish. The materials developed by Monocibec represent the optimal solution for swimming pools, wellness zones and areas adjacent to them, as they ensure safety, hygiene, aesthetic refinement, easy maintenance and cleaning, durability, slip resistance, resistance to contact with chemicals, impermeability and frost resistance. Fincibec Engineering is available to develop a tailored project with all the technical details necessary to accelerate the phases of installation on site. Our service is designed to provide an optimum result thanks to constant checking by our technicians, from the estimate phase to delivery of the materials, thereby reducing time and cost. All requests may be forwarded to: [engineering@fincibec.it](mailto:engineering@fincibec.it) / tel. (+39) 0536861300.

La volontà di soddisfare le richieste dei fruitori e dei progettisti di piscine e aree wellness ha portato Monocibec a sviluppare un programma specifico interamente dedicato a questo settore. È stata prevista una vasta gamma di pezzi speciali e mosaici da abbinare ai pavimenti e rivestimenti Monocibec, sia in spessore tradizionale (9-10 mm) che maggiorato (20 mm). In questo modo il cliente può godere della continuità spaziale ed estetica tra pavimento interno, esterno e pezzi speciali a bordo vasca, spingendosi fino al rivestimento interno alla vasca della stessa finitura. I materiali proposti da Monocibec rappresentano la soluzione ottimale per le piscine, le zone wellness e le aree a queste adiacenti in quanto garantiscono sicurezza, igiene, raffinatezza estetica, praticità di manutenzione e pulizia, durata, antiscivolo, resistenza al contatto con prodotti chimici, inassorbienza e ingelività. Fincibec Engineering è a disposizione per sviluppare un progetto su misura con tutti i dettagli tecnici atti a velocizzare anche le fasi di posa in cantiere. Il servizio offerto è stato pensato per avere un risultato ottimale, grazie al costante controllo dei nostri tecnici dalla fase di preventivazione a quella di invio del materiale, con conseguente riduzione di tempi e costi. Tutte le richieste possono essere inoltrate a: [engineering@fincibec.it](mailto:engineering@fincibec.it) / tel. 390536861300.

# Index

- The Company
- Technology
- Sizes
- Thicknesses
- Surfaces
- Porcelain stoneware
- Ecologycare
- Certifications
- Quality and Safety
- Ceramic of Italy
- Fincibec Group
- Campus
- Engineering
- Pools & Wellness**
- Facades
- Raised Flooring
- Technical Specifications

## > Contents by collection

|           |          |
|-----------|----------|
| Aurum     | Titan    |
| Blend     | Uptown   |
| Contact   | Two.0    |
| Cottage   | Two 20mm |
| Ecostone  |          |
| Geology   |          |
| Glam      |          |
| Jasper    |          |
| Stonerock |          |

## > Contents by effect

CONCRETE - Cemento  
WOOD - Legno  
STONE - Pietra

## > Color Index

Color Index Two 20mm

## > Contents by the size



Le programme Façades de Monocibec unit esthétique et technique. Le niveau de qualité élevé fixé par l'entreprise, associé à la fiabilité technique, est la caractéristique fondamentale du programme dédié aux façades aérées et collées, lancé par Monocibec. La diversité des surfaces et des formats proposés, es différents systèmes de fixation présents, la possibilité d'avoir de nombreux avantages, comme les économies d'énergie et un meilleur confort thermo-hygrométrique, font de la façade revêtue de grès fin cérame Monocibec la meilleure solution, pour les constructions neuves comme pour les bâtiments rénovés. Les systèmes de fixation, fournis en collaboration avec des entreprises ayant plusieurs années d'expérience dans ce secteur, sont nombreux et adaptés à toute exigence de conception et de budget. Ceux-ci peuvent être soit apparents soit invisibles et associés à une série d'accessoires.

Im Programm Facades von Monocibec werden Schönheit und Technik vereint. Der hohe Qualitätsstandard, der vom Unternehmen angestrebt wird sowie technische Zuverlässigkeit liegen dem Programm der belüfteten und verklebten Fassaden zugrunde, die von Monocibec eingeführt wurden. Vielfältige Oberflächen und Formate und verschiedene Befestigungsmöglichkeiten bieten zahlreiche Vorteile, wie beispielsweise Energieeinsparung und verbessertes Wärme- und feuchtetechnisches Verhalten, wodurch Fassaden, die mit Feinsteinzeug von Monocibec verkleidet wurden, die beste Lösung für Neubauten und Renovierungen sind. Die zahlreichen Befestigungssysteme, die in Zusammenarbeit mit Unternehmen, die eine langjährige Erfahrung in diesem Bereich aufweisen, angeboten werden, eignen sich für jedes Projektbedürfnis und Budget. Es gibt sie in versenkter und sichtbarer Ausführung und es sind verschiedene Zubehörteilen erhältlich.

La estética y la técnica se fusionan en el programa Facades de Monocibec. El elevado estándar cualitativo que persigue la empresa, combinado con la fiabilidad técnica, constituyen la base del programa relativo a las fachadas ventiladas y pegadas lanzado por Monocibec. La variedad de superficies y formatos propuestos, los diferentes sistemas de fijación, la posibilidad de obtener numerosas ventajas, tales como el ahorro energético y el mayor bienestar termohigrométrico, hacen que la fachada revestida con grés fino porcelánico Monocibec sea la mejor solución tanto para las construcciones nuevas como para la rehabilitación de edificios existentes. Los sistemas de fijación, que se suministran en colaboración con empresas con una experiencia plurianual en el sector, son numerosos y resultan adecuados para cualquier exigencia de diseño y presupuesto; pueden ser a la vista como ocultos y van acompañados de una serie de accesorios.



## Facades

Aesthetics and technology come together in the Monocibec Façades programme. The high quality standards maintained by the company combined with our technical reliability form the basis of our programme for ventilated and bonded façades. The variety of surfaces and sizes offered, the various available installation systems, the possibility to enjoy many advantages, such as energy savings and greater thermo hygrometric benefits, make the Monocibec façades covered with fine porcelain stoneware the best solution for both new constructions and for renovation of existing buildings. The installation systems, provided in partnership with companies with many years of experience in the sector, are numerous and are suitable for any project and budget; they may be either visible or retractable and come provided with a series of accessories.

–

## Facciate

L'estetica e la tecnica si fondono nel programma Facades di Monocibec. L'alto standard qualitativo perseguito dall'azienda abbinato all'affidabilità tecnica sono alla base del programma riguardante facciate ventilate e incollate lanciato da Monocibec. La varietà di superfici e formati proposti, i diversi sistemi di fissaggio presenti, la possibilità di avere numerosi vantaggi, come il risparmio energetico e il maggior benessere termoigrometrico, fanno della facciata rivestita con gres fine porcellanato Monocibec la soluzione migliore sia per nuove costruzioni che per ristrutturazioni di edifici esistenti. I sistemi di fissaggio, forniti in collaborazione con aziende di pluriennale esperienza nel settore, sono numerosi e adatti ad ogni esigenza progettuale e di budget; possono essere sia a vista che a scomparsa e corredati da una serie di accessori.

# Index

- The Company
- Technology
- Sizes
- Thicknesses
- Surfaces
- Porcelain stoneware
- Ecologycare
- Certifications
- Quality and Safety
- Ceramic of Italy
- Fincibec Group
- Campus
- Engineering
- Pools & Wellness
- Facades**
- Raised Flooring
- Technical Specifications

## > Contents by collection

|           |          |
|-----------|----------|
| Aurum     | Titan    |
| Blend     | Uptown   |
| Contact   | Two.0    |
| Cottage   | Two 20mm |
| Ecostone  |          |
| Geology   |          |
| Glam      |          |
| Jasper    |          |
| Stonerock |          |

## > Contents by effect

CONCRETE - Cemento  
WOOD - Legno  
STONE - Pietra

## > Color Index

Color Index Two 20mm

## > Contents by the size



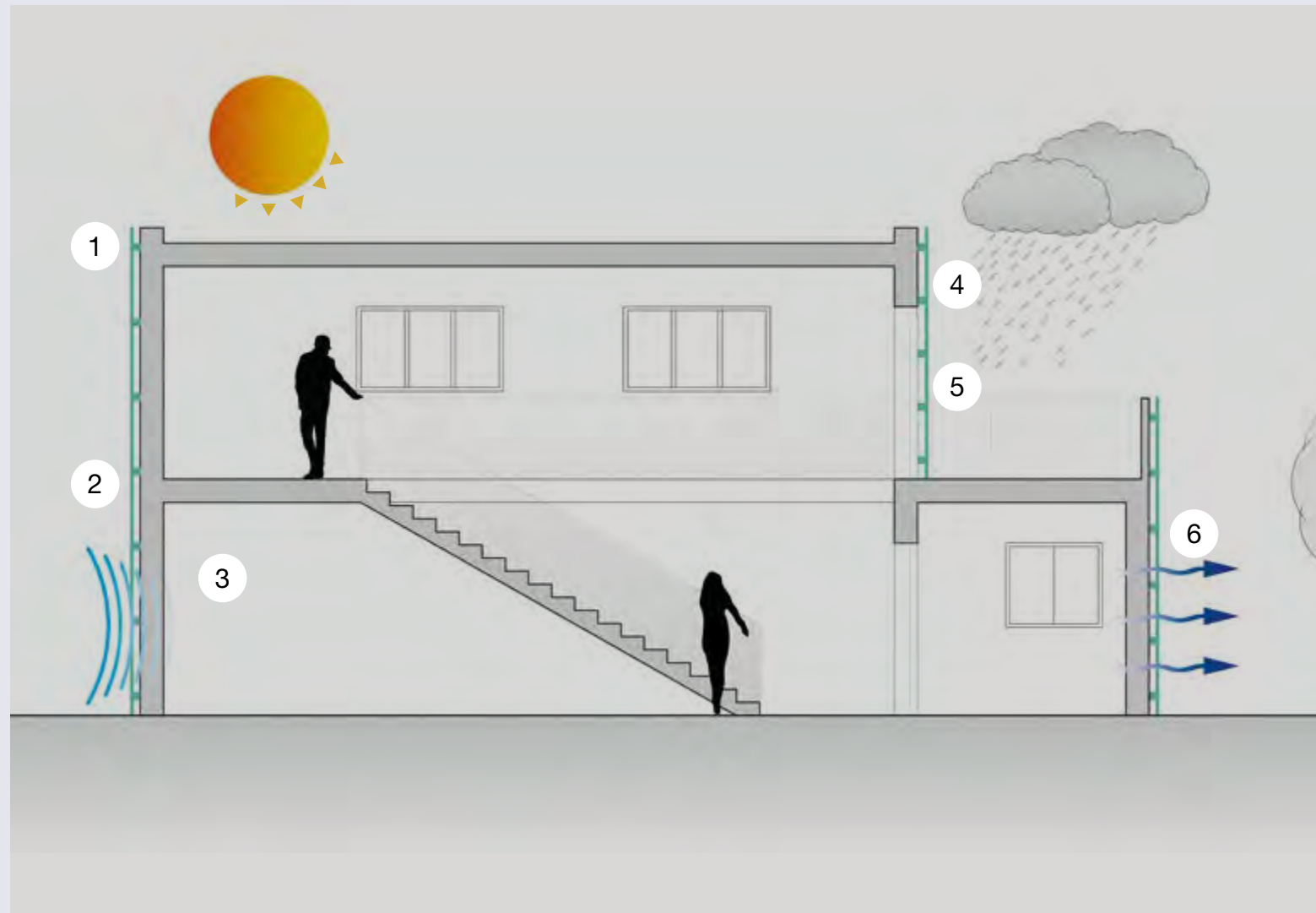

- 1**



**Thermal insulation**  
 Isolamento termico  
 Isolation thermique  
 Wärmedämmung  
 Aislamiento térmico
- 2**



**Chimney effect**  
 Effetto camino  
 Effet cheminée  
 Kamineffekt  
 Efecto chimenea
- 3**

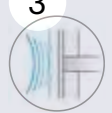

**Sound insulation**  
 Isolamento acustico  
 Effetto camino  
 Effet cheminée  
 Kamineffekt  
 Efecto chimenea
- 4**

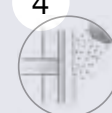

**Protection from weather**  
 Protezione dagli agenti atmosferici  
 Protezione contre les agents atmosphériques  
 Schutz vor Witterung  
 Protección frente a los agentes atmosféricos
- 5**



**Service space for housing and control of the systems**  
 Vano tecnico per alloggiamento e controllo di impianti  
 Compartiment technique pour logement et contrôle des systèmes  
 Raum für technische Anlage und Steuerung  
 Compartimiento técnico para instalación y control de equipos
- 6**

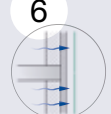

**Reduction of moisture and condensation**  
 Riduzione umidità e condensa  
 Réduction de l'humidité et de la condensation  
 Verminderung von Feuchtigkeit und Kondenswasser  
 Reducción de humedad y agua de condensación



The collaboration with specialized companies also allows us to guarantee the customer the design of the façade, the supply of materials and the final installation on-site.  
 engineering@fincibec.it / tel. 390536861300.

La collaborazione con aziende specializzate consente, di assicurare al cliente la progettazione a norma della facciata, la fornitura dei materiali e l'eventuale posa in cantiere. Tutte le richieste possono essere inoltrate a:  
 engineering@fincibec.it / tel. 390536861300.

La collaboration avec des entreprises spécialisées permet, de plus, de garantir au client la conception de la façade, selon les normes, la fourniture des matériaux et l'éventuelle pose sur le chantier.  
 Toutes les demandes peuvent être transmises à :  
 engineering@fincibec.it / tél. 390536861300.

Durch die Zusammenarbeit mit Fachunternehmen können dem Kunden normgerechte Fassaden sowie unter dem Standpunkt der Materiallieferungen als auch der eventuellen Verlegung auf der Baustelle, garantiert werden.  
 Bitte senden Sie Ihre Anfragen an:  
 engineering@fincibec.it / Tel.: +390536861300.

La colaboración con empresas especializadas también permite asegurar al cliente el diseño según normativa de la fachada, el suministro de materiales y la eventual colocación en obra.  
 Todos los pedidos pueden ser enviados a:  
 engineering@fincibec.it / tel. 390536861300.

➤ Contents by collection

- Aurum
- Blend
- Contact
- Cottage
- Ecostone
- Geology
- Glam
- Jasper
- Stonerock
- Titan
- Uptown
- Two.0
- Two 20mm

➤ Contents by effect

- CONCRETE - Cemento
- WOOD - Legno
- STONE - Pietra

➤ Color Index

Color Index Two 20mm

➤ Contents by the size



### Sols surélevés

Century aborde le thème des sols surélevés pour intérieur et extérieur, en offrant une large gamme de finitions et de tailles différentes, en plus des 60 cm x 60 cm plus traditionnels. Dans ce cas, en plus d'être esthétiquement raffiné, le sol acquiert également un caractère nettement fonctionnel ; le local technique qui est créé sous le sol peut être utilisé pour abriter divers équipements des installations et pour améliorer le confort de vie. Toutes les exigences liées à l'entretien, à la modification ou à la mise à jour des installations et aux différentes organisations des espaces peuvent être satisfaites par le sol surélevé Century.

### Doppelböden

Century widmet sich dem Thema Doppelböden für den Innen- und Außenbereich mit einer breiten Palette an Ausführungen und vielen Formaten zusätzlich zur traditionellen Größe 60 cm x 60 cm. Der Boden ist in diesem Fall nicht nur ästhetisch ansprechend, sondern erlangt auch einen betont funktionellen Charakter. Der technische Raum, der unter dem Bodenbelag entsteht, kann für verschiedene Anlageneinrichtungen und zur Verbesserung des Wohnkomforts genutzt werden. Doppelböden von Century erfüllen alle Anforderungen im Zusammenhang mit Wartung, Änderungen oder Erneuerung der Anlagen und mit einer anderen Raumaufteilung.

### Suelos Elevados

Century aborda el tema de los suelos elevados para interiores y exteriores, ofreciendo una amplia gama de acabados y diferentes formatos, además de los más tradicionales 60 cm x 60 cm. En este caso, además de ser estéticamente refinado, el suelo también adquiere un carácter claramente funcional; el compartimento técnico que se crea debajo del suelo se puede utilizar para albergar diversos equipos de la planta y mejorar la comodidad de la vida. El suelo elevado de Century puede satisfacer todas las necesidades relacionadas con el mantenimiento, la modificación o la actualización de los sistemas y la diferente organización de los espacios.

## Raised Flooring

Century deals in outdoor and indoor raised floors, offering a broad range of finishes and different sizes in addition to the more conventional 60 cm x 60 cm. In this case, besides looking refined, the floor also becomes decidedly functional; you can use the technical compartment that is created below the floor to house various system elements and to improve living comfort. Century raised flooring can meet all needs linked to servicing, changing or updating the systems and arranging spaces differently.

-

## Pavimenti Sopraelevati

Century affronta il tema dei pavimenti sopraelevati da interno e da esterno, proponendo una vasta gamma di finiture e diversi formati, in aggiunta al più tradizionale 60 cm x 60 cm. In questo caso il pavimento oltre ad essere esteticamente raffinato acquista anche un carattere spiccatamente funzionale; il vano tecnico che viene a crearsi sotto alla pavimentazione può essere utilizzato per alloggiare diverse dotazioni impiantistiche e per migliorare il comfort abitativo. Tutte le esigenze legate alla manutenzione, alla modifica o all'aggiornamento degli impianti e alla diversa organizzazione degli spazi possono essere soddisfatte dal pavimento sopraelevato Century.

# Index

- The Company
- Technology
- Sizes
- Thicknesses
- Surfaces
- Porcelain stoneware
- Ecologycare
- Certifications
- Quality and Safety
- Ceramic of Italy
- Fincibec Group
- Campus
- Engineering
- Pools & Wellness
- Facades
- Raised Flooring**
- Technical Specifications

### > Contents by collection

|           |          |
|-----------|----------|
| Aurum     | Titan    |
| Blend     | Uptown   |
| Contact   | Two.0    |
| Cottage   | Two 20mm |
| Ecostone  |          |
| Geology   |          |
| Glam      |          |
| Jasper    |          |
| Stonerock |          |

### > Contents by effect

CONCRETE - Cemento  
WOOD - Legno  
STONE - Pietra

### > Color Index

Color Index Two 20mm

### > Contents by the size

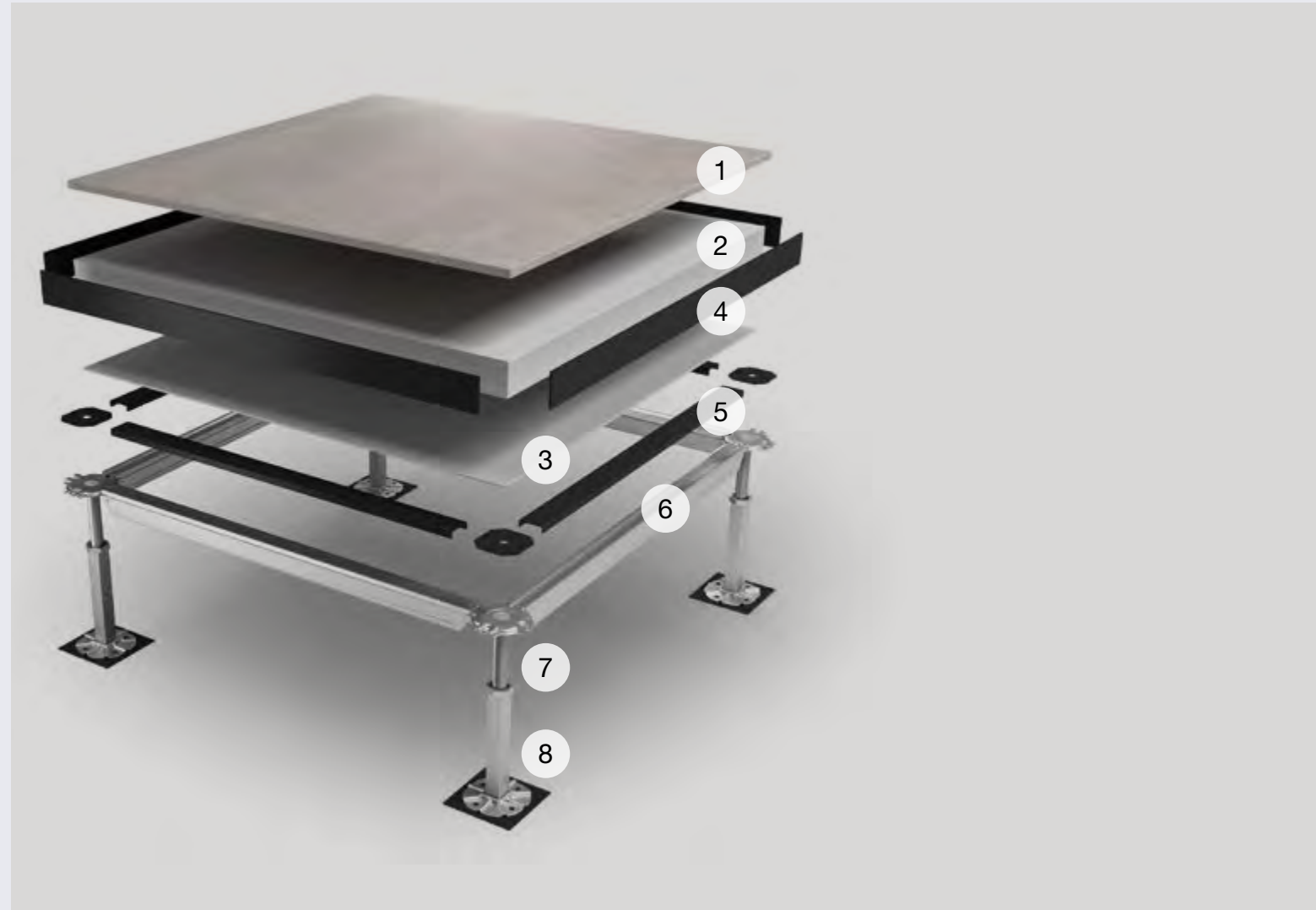

- 1**

**Porcelain stoneware**  
Gres porcellanato  
Grès cérame  
Feinsteinzeug  
Gres porcelánico
- 2**

**A Supporting Soul**  
Anima di supporto  
Âme de soutien  
Stützträger Untere  
Alma de soporte
- 3**

**Lower finish (underfacing)**  
Finitura inferiore  
Structurelle finition  
Ausführung  
Acabado inferior
- 4**

**Perimeter edging**  
Bordo perimetrale  
Inférieure bord de pourtour  
Außenrand Dichtung  
Borde perimetral
- 5**

**Member sealing**  
Guarnizione  
Garniture  
Querträger  
Junta viga
- 6**

**Cross piece**  
Traverso  
Traverse  
Querbalke  
Cadeado
- 7**

**Adjustable bases**  
Colonne regolabili  
Colonnes réglables  
Verstellbar Stützen  
Columnas ajustables
- 8**

**Sound absorbing sheat**  
Materassino fono assorbente  
Gaine insonorisante  
Schallschluckende folie  
Recubrimiento insonorizante



The beauty and technical quality of Century products together with support from Fincibec Engineering let planners and customers develop rooms with complete creative freedom.  
You can send any requests to:  
[engineering@fincibec.it](mailto:engineering@fincibec.it) / tel. (+39) 0536861300.

La bellezza e la qualità tecnica dei prodotti Century insieme al il supporto di Fincibec Engineering permettono al progettista e al cliente di sviluppare ambienti con assoluta libertà creativa.  
Tutte le richieste possono essere inoltrate a:  
[engineering@fincibec.it](mailto:engineering@fincibec.it) / tel. (+39) 0536861300.

La beauté et la qualité technique des produits Century ainsi que le soutien de Fincibec Engineering permettent au concepteur et au client de développer des environnements avec une liberté créative absolue.  
Toutes les demandes peuvent être transmises à :  
[engineering@fincibec.it](mailto:engineering@fincibec.it) / tél. (+39) 0536861300.

Dank der Schönheit und technischen Qualität der Century-Erzeugnisse sowie der Unterstützung von Fincibec Engineering sind der kreativen Freiheit von Planern und Kunden bei der Konzeption der Räume keine Grenzen gesetzt.  
Anfragen können gerichtet werden an:  
[engineering@fincibec.it](mailto:engineering@fincibec.it) / Tel. (+39) 0536861300.

La belleza y la calidad técnica de los productos Century junto con el soporte de Fincibec Engineering permiten al proyectista y al cliente desarrollar entornos con absoluta libertad creativa.  
Todas las solicitudes pueden enviarse a:  
[engineering@fincibec.it](mailto:engineering@fincibec.it) / tel. (+39) 0536861300.

# Index

- The Company
- Technology
- Sizes
- Thicknesses
- Surfaces
- Porcelain stoneware
- Ecologycare
- Certifications
- Quality and Safety
- Ceramic of Italy
- Fincibec Group
- Campus
- Engineering
- Pools & Wellness
- Facades
- Raised Flooring**
- Technical Specifications

## Contents by collection

- Aurum
- Blend
- Contact
- Cottage
- Ecostone
- Geology
- Glam
- Jasper
- Stonerock
- Titan
- Uptown
- Two.0
- Two 20mm

## Contents by effect

- CONCRETE - Cemento
- WOOD - Legno
- STONE - Pietra

## Color Index

Color Index Two 20mm

## Contents by the size

**DURABILITY - DURABILITÀ - DURABILITÉ - LANGLEBIGKEIT - DURABILIDAD**

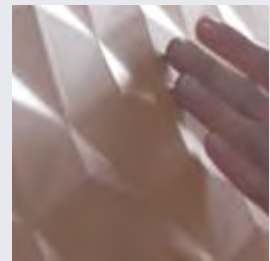

**Easy upkeep**

**KEEP THE LOOKS AND FUNCTION INTACT OVER TIME WITH REGULAR NORMAL CLEANING**

Facile à entretenir  
MAINTIEN LES CARACTÉRISTIQUES ESTHÉTIQUES ET FONCTIONNELLES INCHANGÉES DANS LE TEMPS AVEC UN NETTOYAGE NORMAL ORDINAIRE

**Facile da mantenere**

**MANTIENE INALTERATE NEL TEMPO LE CARATTERISTICHE ESTETICHE E FUNZIONALI CON UNA NORMALE PULIZIA ORDINARIA**

Pflegeleicht  
MIT EINER GEWÖHNLICHEN REINIGUNG BLEIBEN DIE ÄSTHETISCHEN UND FUNKTIONELLEN MERKMALE IM LAUFE DER ZEIT UNVERÄNDERT ERHALTEN

Fácil de mantener  
MANTIENE LAS CARACTERÍSTICAS ESTÉTICAS Y FUNCIONALES A LO LARGO DEL TIEMPO CON UNA LIMPIEZA NORMAL ORDINARIA

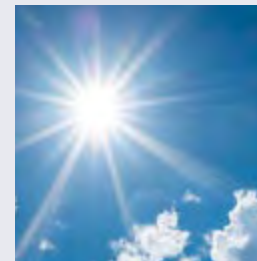

**Resistant to sunlight**

**IN DIRECT CONTACT WITH UV RAYS THE MATERIAL DOES NOT UNDERGO ANY COLOUR CHANGE**

Résistant à la lumière du soleil  
LE MATÉRIAU EN CONTACT DIRECT AVEC LES RAYONS UV NE SUBIT AUCUNE ALTÉRATION DE COULEUR

Sonnenbeständig  
DIREKTE UV-EINSTRALUNG BEWIRKT KEINE FARBVERÄNDERUNG DES MATERIALS

**Resistente ai raggi solari**

**IL MATERIALE A DIRETTO CONTATTO CON I RAGGI UV NON SUBISCE ALCUNA ALTERAZIONE DEI COLORI**

Resistente a la luz solar  
EL MATERIAL EN CONTACTO DIRECTO CON LOS RAYOS UVA NO SUFRE NINGUNA ALTERACIÓN DE COLOR



**Resistant to chemicals**

**RESISTS CHEMICAL AGENTS AND ACIDS/BASES USED IN THE HOME**

Résistant aux attaques chimiques  
RÉSISTANT AUX PRODUITS CHIMIQUES ET AUX ACIDES/BASES DOMESTIQUES

Chemikalienbeständig  
BESTÄNDIG GEGEN CHEMIKALIEN UND SÄUREN/BASEN DES HÄUSLICHEN GEBRAUCHS

**Resistente all'attacco chimico**

**RESISTE AGLI AGENTI CHIMICI E AGLI ACIDI/BASI DI USO DOMESTICO**

Resistente al ataque químico.  
RESISTENTE A AGENTES QUÍMICOS Y ÁCIDOS / BASES DE HOGAR

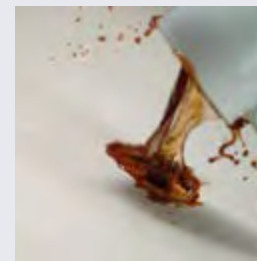

**Stain-resistant**

**STAIN-RESISTANT AND THEREFORE EASY TO CLEAN**

Résistant aux taches  
RÉSISTANT AUX TACHES ET DONC FACILE À NETTOYER

Fleckbeständig  
UNDURCHLÄSSIG FÜR FLECKEN UND DAHER LEICHT ZU REINIGEN

**Resistente alle macchie**

**IMPERMEABILE ALLE MACCHIE E QUINDI FACILMENTE PULIBILE**

Resistente a las manchas  
IMPERMEABLE A LAS MANCHAS Y POR LO TANTO, FÁCIL DE LIMPIAR

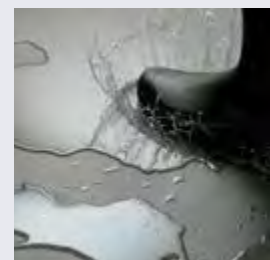

**Impermeable**

**THANKS TO ITS COMPACTNESS THE PORCELAIN STONWARE DOES NOT ABSORB WATER AND DOES NOT SUFFER HUMIDITY**

Étanche  
GRÂCE À SA COMPACITÉ, LE GRÈS CÉRAME N'ABSORBE PAS L'EAU ET NE CRAINT PAS L'HUMIDITÉ

Wasserundurchlässig  
DANK SEINER DICHTHE NIMMT FEINSTEINZEUG KEIN WASSER UND KEINE FEUCHTIGKEIT AUF

**Impermeabile**

**GRAZIE ALLA SUA COMPATTEZZA IL GRES PORCELLANATO NON ASSORBE ACQUA E NON TEME L'UMIDITÀ**

Impermeable  
GRACIAS A SU COMPACIDAD, EL GRES PORCELÁNICO NO ABSORBE AGUA Y NO TEME LA HUMEDAD

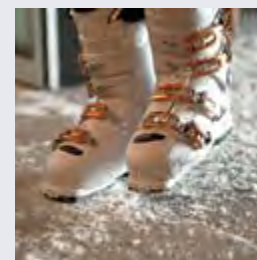

**Resistant to freezing**

**PORCELAIN STONWARE IS FROST-PROOF AND CAN WITHSTAND THE COLDEST CLIMATES**

Résistant au gel  
LE GRÈS CÉRAME NE PEUT GELÉ ET RÉSISTE AUX CLIMATS LES PLUS RUDES

Frostbeständig  
FEINSTEINZEUG IST FROSTSICHER UND HÄLT SEHR KALTEM KLIMA STAND

**Resistente al gelo**

**IL GRES PORCELLANATO È INGELIVO E IN GRADO DI RESISTERE AI CLIMI PIÙ RIGIDI**

Resistente a las heladas  
EL GRES PORCELÁNICO RESISTE AL HIELO Y ES CAPAZ DE SOPORTAR LOS CLIMAS MÁS DUROS

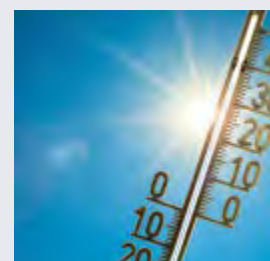

**Resistant to jumps in temperature**

**RESISTS JUMPS IN TEMPERATURE WITHOUT CHANGING**

Résistant aux changements brusques de température  
RÉSISTE SANS ALTÉRATION AUX BRUSQUES DIFFÉRENCES DE TEMPÉRATURE

Temperaturbeständig  
BESTÄNDIG GEGEN PLÖTZLICHE TEMPERATURSCHWANKUNGEN

**Resistente agli sbalzi termici**

**RESISTE SENZA ALTERAZIONI ALLE REPENTINE DIFFERENZE DI TEMPERATURE**

Resistente a los cambios térmicos  
RESISTE SIN ALTERACIONES A LAS DIFERENCIAS DE TEMPERATURA REPENTINAS



**Strong and unalterable**

**YOU CAN USE PORCELAIN STONWARE TO COVER MANY SURFACES IN RESIDENTIAL AND COMMERCIAL SPACES**

Résistant et inaltérable  
LE GRÈS CÉRAME PEUT ÊTRE UTILISÉ POUR COUVRIR UNE LARGE GAMME DE SURFACES DANS DES APPLICATIONS RÉSIDENIELLES ET COMMERCIALES

Widerstandsfähig und unveränderlich  
FEINSTEINZEUG EIGNET SICH FÜR DIE VERKLEIDUNG ZAHLREICHER OBERFLÄCHEN IM WOHNUNGS- UND GEWERBEBAU

**Resistente e inalterabile**

**IL GRES PORCELLANATO PUÒ ESSERE UTILIZZATO PER RIVESTIRE MOLTEPLICI SUPERFICI IN AMBITO RESIDENZIALE E COMMERCIALE**

Resistente e inalterable  
EL GRES PORCELÁNICO PUEDE UTILIZARSE PARA CUBRIR UNA AMPLIA GAMA DE SUPERFICIES EN APLICACIONES RESIDENCIALES Y COMERCIALES

**Index**

- The Company
- Technology
- Sizes
- Thicknesses
- Surfaces
- Porcelain stoneware
- Ecologycare
- Certifications
- Quality and Safety
- Ceramic of Italy
- Fincibec Group
- Campus
- Engineering
- Pools & Wellness
- Facades
- Raised Flooring
- Technical Specifications

**Contents by collection**

- Aurum
- Blend
- Contact
- Cottage
- Ecostone
- Geology
- Glam
- Jasper
- Stonerock
- Titan
- Uptown
- Two.0
- Two 20mm

**Contents by effect**

- CONCRETE - Cemento
- WOOD - Legno
- STONE - Pietra

**Color Index**

Color Index Two 20mm

**Contents by the size**

HEALTH - SALUTE - SANTÉ - GESUNDHEIT - SALUD

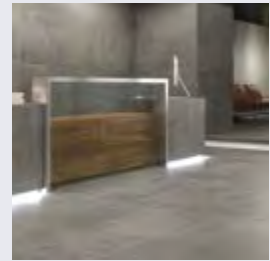

**Zero formaldehyde**

WILL NOT GIVE OFF FORMALDEHYDE EMISSIONS

Sans formaldéhyde

NE LIBÈRE PAS DE FORMALDÉHYDE DANS L'ENVIRONNEMENT

Formaldehydfrei

GIBT KEIN FORMALDEHYD IN DIE UMWELT AB.

Cero formaldehído

NO LIBERA FORMALDEHÍDO EN EL MEDIO AMBIENTE.

**Zero formaldeide**

NON RILASCIA FORMALDEIDE NELL'AMBIENTE.



**Zero vocs**

FINE PORCELAIN STONWARE IS AN INERT MATERIAL THAT DOES NOT EMIT VOLATILE ORGANIC COMPOUNDS (VOC)

Sans COV

LES CARREAUX EN GRÈS CÉRAME SONT UN MATÉRIAU INERTE QUI N'ÉMET PAS DE COMPOSÉS ORGANIQUES VOLATILS (COV)

VOC-frei

FEINSTEINZEUGFLIESEN SIND EIN INERTES MATERIAL UND EMITTIEREN KEINE FLÜCHTIGEN ORGANISCHEN VERBINDUNGEN (VOC)

**Zero vocs**

LE PIASTRELLE IN GRES PORCELLANATO SONO UN MATERIALE INERTE CHE NON EMETTE COMPOSTI ORGANICI VOLATILI (VOC)

Cero vocs

LAS BALDOSAS DE GRES PORCELÁNICO SON UN MATERIAL INERTE QUE NO EMITE COMPUESTOS ORGANICOS VOLÁTILES (VOC).

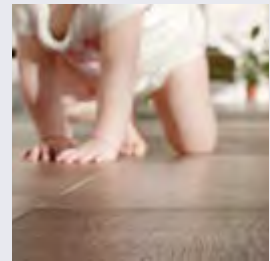

**Anallergic**

CONTAINS NO ALLERGENS

Hypoallergénique

NE CONTIENT PAS D'ALLERGÈNES

Nicht allergen

ENTHÄLT KEINE ALLERGENE

Hipoalergénico

NO CONTIENE ALÉRGENOS

**Anallergico**

NON CONTIENE ALLERGENI

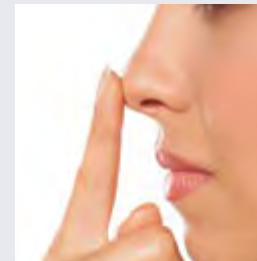

**Odourless**

DOES NOT GIVE OFF ODOURS INDOORS OR OUTDOORS

Inodore

NE DÉGAGE PAS D'ODEURS DANS L'ENVIRONNEMENT INTÉRIEUR ET EXTÉRIEUR

Geruchsfrei

GERUCHSFREI IM INNEN-UND AUSSENBEREICH

Inodoro

NO LIBERA OLORES EN LOS ENTORNOS INTERIORES Y EXTERIORES

**Inodore**

NON RILASCIA ODORI NELL'AMBIENTE INDOOR E OUTDOOR



**Resistant to microbes**

FINE PORCELAIN STONWARE IS AN INERT MATERIAL WHICH INHIBITS GROWTH OF BACTERIA AND FUNGUS

Résistant à la croissance microbienne

LES CARREAUX EN GRÈS CÉRAME SONT UN MATÉRIAU INERTE ET INHIBENT DONC LA CROISSANCE DES BACTÉRIES ET DES CHAMPIGNONS

Kein Wachstum von Mikroorganismen

FEINSTEINZEUGFLIESEN SIND EIN INERTES MATERIAL UND VERHINDERN SOMIT DAS WACHSTUM VON BAKTERIEN UND PILZEN

Resistente al crecimiento microbiano

LAS BALDOSAS DE GRES PORCELÁNICO SON UN MATERIAL INERTE Y POR LO TANTO INHIBEN EL CRECIMIENTO DE BACTERIAS Y HONGOS.

**Resistente alla crescita microbica**

LE PIASTRELLE IN GRES PORCELLANATO SONO UN MATERIALE INERTE E PERTANTO INIBISCONO LA CRESCITA DI BATTERI E FUNGHI



**Easy to clean**

CAN BE CLEANED WITH WATER OR ORDINARY CLEANING PRODUCTS FOR GUARANTEED HYGIENE

Facile à nettoyer

PEUT ÊTRE NETTOYÉ À L'EAU OU AVEC DES DÉTERGENTS COURANTS POUR UNE GARANTIE D'HYGIÈNE SÛRE

Einfach zu reinigen

FÜR EINE SICHERE HYGIENE MIT WASSER ODER GEWÖHNLICHEN REINIGUNGSMITTELN ZU REINIGEN

Fácil de limpiar

LIMPIABLE CON AGUA O DETERGENTES COMUNES PARA UNA GARANTÍA DE HIGIENE SEGURA

**Facile da pulire**

PULIBILE CON ACQUA O DETERGENTI COMUNI PER UNA GARANZIA DI UNA IGIENE SICURA

# Index

- The Company
- Technology
- Sizes
- Thicknesses
- Surfaces
- Porcelain stoneware
- Ecologycare
- Certifications
- Quality and Safety
- Ceramic of Italy
- Fincibec Group
- Campus
- Engineering
- Pools & Wellness
- Facades
- Raised Flooring
- Technical Specifications

## Contents by collection

- Aurum
- Blend
- Contact
- Cottage
- Ecostone
- Geology
- Glam
- Jasper
- Stonerock
- Titan
- Uptown
- Two.0
- Two 20mm

## Contents by effect

- CONCRETE - Cemento
- WOOD - Legno
- STONE - Pietra

## Color Index

Color Index Two 20mm

## Contents by the size

**SAFETY - SICUREZZA - SÉCURITÉ - SICHERHEIT - SEGURIDAD**

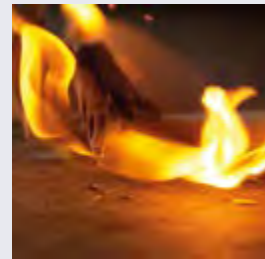

**Fire-resistant**

**FINE PORCELAIN STONWARE TILES ARE INCOMBUSTIBLE, DO NOT BURN, DO NOT GIVE OFF FUMES, AND DO NOT PROPAGATE FLAME IN CASE OF FIRE**

**Résistant au feu**

LES CARREAUX DE GRÈS CÉRAME SONT INCOMBUSTIBLES, NE BRÛLENT PAS, NE DÉGAGENT PAS DE FUMÉE ET N'ALIMENTENT PAS LA PROPAGATION DES FLAMMES EN CAS D'INCENDIE

**Feuerfest**

FEINSTEINZEUGFLIESEN SIND NICHT BRENNBAR, ERZEUGEN KEINE DÄMPFE UND GEBEN FLAMMEN IM BRANDFALL KEINE NAHRUNG

**Resistente al fuoco**

LE PIASTRELLE IN GRES PORCELLANATO SONO INCOMBUSTIBILI, NON BRUCIANO, NON EMETTONO FUMI, NE ALIMENTANO LA PROPAGAZIONE DELLE FIAMME IN CASO DI INCENDIO

**Resistente al fuego**

LAS BALDOSAS DE GRES PORCELÁNICO SON INCOMBUSTIBLES, NO SE QUEMAN, NO EMITEN HUMO Y NO ALIMENTAN LA PROPAGACIÓN DE LAS LLAMAS EN CASO DE INCENDIO



**Non-slip**

**FINE PORCELAIN STONWARE SURFACES CAN BE MADE WITH NON-SLIP SURFACES**

**Antidérapant**

CERTAINES SURFACES EN GRÈS CÉRAME PEUVENT ÊTRE RÉALISÉES AVEC UNE GRANDE RÉSISTANCE AU GLISSEMENT.

**Rutschfest**

BESTIMTE OBERFLÄCHEN AUS FEINSTEINZEUG WERDEN MIT HOHER RUTSCHHEMMUNG HERGESTELLT.

**Antiscivolo**

ALCUNE SUPERFICI IN GRES PORCELLANATO POSSONO ESSERE REALIZZATE CON UN'ELEVATA RESISTENZA ALLO SCIVOLAMENTO.

**Antideslizante**

ALGUNAS SUPERFICIES DE GRES PORCELÁNICO PUEDEN SER REALIZADAS CON ALTA RESISTENCIA AL DESLIZAMIENTO.

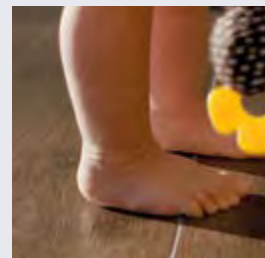

**Unalterable under the effect of heat**  
**FINE PORCELAIN STONWARE HAS LOW THERMAL EXPANSION, MAKING IT IDEAL FOR USE WITH UNDERFLOOR HEATING SYSTEMS**

**Inaltérable à la chaleur**

LE GRÈS CÉRAME GARANTIT UNE DILATATION THERMIQUE RÉDUITE ET EST IDÉAL POUR LES SYSTÈMES DE CHAUFFAGE AU SOL

**Hitzebeständig**

FEINSTEINZEUG GEWÄHRLEISTET EINE GERINGE WÄRMEAUSSDEHNUNG UND IST IDEAL FÜR FUSSBODENHEIZUNGEN

**Inalterabile al calore**

IL GRES PORCELLANATO GARANTISCE UNA RIDOTTA ESPANSIONE TERMICA E RISULTA IDEALE PER SISTEMI DI RISCALDAMENTO A PAVIMENTO

**Inalterable al calor**

EL GRES PORCELÁNICO GARANTIZA UNA REDUCIDA EXPANSIÓN TÉRMICA Y ES IDEAL PARA SISTEMAS DE CALEFACCIÓN POR SUELO RADIANTE.

**ENVIRONMENT - AMBIENTE - ENVIRONNEMENT - UMWELT - AMBIENTE**



**Environmentally sustainable**

**FINE PORCELAIN STONWARE HAS A LOW ENVIRONMENTAL IMPACT THROUGHOUT ITS LIFESPAN, FROM PRODUCTION TO DISPOSAL**

**Éco-durable**

LE GRÈS CÉRAME A UNE FAIBLE INCIDENCE SUR L'ENVIRONNEMENT, DE LA PHASE DE PRODUCTION À L'ÉLIMINATION DU PRODUIT

**Umweltfreundlich**

VON DER HERSTELLUNG BIS HIN ZUR ENTSORGUNG HAT FEINSTEINZEUG GERINGE UMWELTAUSWIRKUNGEN

**Ecosostenibile**

IL GRES PORCELLANATO HA UN BASSO IMPATTO AMBIENTALE DALLA FASE DI PRODUZIONE A QUELLA DI SMALTIMENTO DEL PRODOTTO

**Eco-sostenible**

EL GRES PORCELÁNICO TIENE UN BAJO IMPACTO AMBIENTAL DESDE LA ETAPA DE PRODUCCIÓN HASTA LA ELIMINACIÓN DEL PRODUCTO



**Recycling**

**FINE PORCELAIN STONWARE IS EASILY RECYCLABLE AS IT IS A HOMOGENEOUS PRODUCT MADE OF INERT NATURAL MATERIALS**

**Recyclage**

LES CARREAUX EN GRÈS CÉRAME SONT FACILEMENT RECYCLABLES EN TANT QUE PRODUITS HOMOGENÈS FABRIQUÉS À PARTIR DE MATÉRIAUX NATURELS INERTES

**Recycling**

FEINSTEINZEUGFLIESEN SIND LEICHT RECYCELBAR, DA ES HOMOGENE PRODUKTE AUS NATÜRLICHEN INERTEN STOFFEN SIND

**Riciclo**

LE PIASTRELLE IN GRES PORCELLANATO SONO FACILMENTE RICICLABILI IN QUANTO PRODOTTI OMOGENEI, COSTITUITI DA MATERIALI NATURALI INERTI

**Reciclaje**

LAS BALDOSAS DE GRES DE PORCELANA SON FÁCILMENTE RECICLABLES COMO PRODUCTOS HOMOGENEOS, COMPUESTOS POR MATERIALES NATURALES INERTES

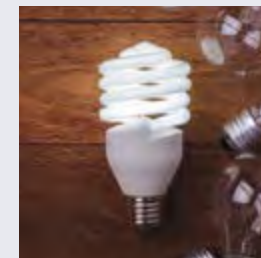

**Efficiency and energy savings**

**FINE PORCELAIN STONWARE SAVES ENERGY THANKS TO ITS THERMAL INERTIA, WHICH REDUCES INDOOR TEMPERATURE EXCURSION**

**Efficacité et économie d'énergie**

LE GRÈS CÉRAME FAVORISE LES ÉCONOMIES D'ÉNERGIE GRÂCE À SA GRANDE INERTIE THERMIQUE QUI RÉDUIT LES CHANGEMENTS DE TEMPÉRATURE DANS LA PIÈCE.

**Energieeffizienz und -einsparung**

DANK SEINER HOHEN WÄRMETRÄGHEIT, DIE TEMPERATURSCHWANKUNGEN IN DEN RÄUMEN REDUZIERT, FÖRDERT FEINSTEINZEUG DIE ENERGIEEINSPARUNG.

**Efficienza e risparmio energetico**

IL GRES PORCELLANATO FAVORISCE IL RISPARMIO ENERGETICO GRAZIE ALL'ELEVATA INERZIA TERMICA CHE RIDUCE GLI SBALZI DI TEMPERATURA DEGLI AMBIENTI.

**Eficiencia y ahorro de energía**

EL GRES PORCELÁNICO FAVORECE EL AHORRO DE ENERGÍA GRACIAS A SU ALTA INERCIÁ TÉRMICA, QUE REDUCE LOS CAMBIOS DE TEMPERATURA EN LOS LOCALES.

**Index**

- The Company
- Technology
- Sizes
- Thicknesses
- Surfaces
- Porcelain stoneware
- Ecologycare
- Certifications
- Quality and Safety
- Ceramic of Italy
- Fincibec Group
- Campus
- Engineering
- Pools & Wellness
- Facades
- Raised Flooring
- Technical Specifications

**Contents by collection**

- Aurum
- Blend
- Contact
- Cottage
- Ecostone
- Geology
- Glam
- Jasper
- Stonerock
- Titan
- Uptown
- Two.0
- Two 20mm

**Contents by effect**

- CONCRETE - Cemento
- WOOD - Legno
- STONE - Pietra

**Color Index**

Color Index Two 20mm

**Contents by the size**

Fine porcelain stoneware - Gres Fine Porcellanato  
Grès cérame fin - Feinsteinzeug - Gres fine porcelánico

## TECHNICAL SPECIFICATIONS INFORMAZIONI TECNICHE

Informations techniques - Technische Informationen  
Informaciones técnicas



# Index

- The Company
- Technology
- Sizes
- Thicknesses
- Surfaces
- Porcelain stoneware
- Ecologycare
- Certifications
- Quality and Safety
- Ceramic of Italy
- Fincibec Group
- Campus
- Engineering
- Pools & Wellness
- Facades
- Raised Flooring
- Technical Specifications**

### > Contents by collection

- |           |          |
|-----------|----------|
| Aurum     | Titan    |
| Blend     | Uptown   |
| Contact   | Two.0    |
| Cottage   | Two 20mm |
| Ecostone  |          |
| Geology   |          |
| Glam      |          |
| Jasper    |          |
| Stonerock |          |

### > Contents by effect

- CONCRETE - Cemento
- WOOD - Legno
- STONE - Pietra

### > Color Index

Color Index Two 20mm

### > Contents by the size

FINE PORCELAIN STONWARE - GRES FINE PORCELLANATO - - FEINSTEINZEUG - GRES FINE PORCELÁNICO

SLIP RESISTANCE CHARACTERISTICS - CARATTERISTICHE DI RESISTENZA ALLO SCIVOLAMENTO

CARACTÉRISTIQUES DE RÉSISTANCE AU GLISSEMENT - RUTSCHHEMMUNGSKLASSEN - CARACTERÍSTICAS DE RESISTENCIA AL DESLIZAMIENTO

Slip resistance. The slip resistance of a surface is a performance factor affecting people safety; this is way it is the subject of a specific technical standard in many countries. As these standards are national, the test methods, requirements and classes vary depending on the country. As currently there is no standard internationally valid, our company has decided to inform about the expected slip resistance level of the various offered lines through a purely indicative value of the classes R (DIN 51130), A+B+C(DIN 51097), DCOF (ANSI A 137.1), BS 7976, AS 4586, BCRA. Obviously, this is a first indication for the selection and not a specific guarantee; the company is available, upon request, to have single lots of the chosen material tested by official laboratories according to the test method specified by the user.

Résistance au glissement. La résistance au glissement d'une surface est une qualité qui concerne la sécurité des personnes, c'est pourquoi dans de nombreux pays elle fait l'objet d'une norme technique spécifique. Puisqu'il s'agit de normes nationales, les méthodes de test, les qualités requises et les catégories de classification changent d'un pays à l'autre. Étant donné qu'actuellement il n'existe pas de réglementation internationale, notre entreprise a pris la décision de notifier le niveau de résistance au glissement attendu sur les différentes lignes proposées, en utilisant la valeur purement indicative des classes R (DIN 51130), A+B+C(DIN 51097), DCOF (ANSI A 137.1), BS 7976, AS 4586, BCRA. Il s'agit-là d'une première contribution d'orientation au choix et non pas d'une garantie à part entière. La Société propose, sur demande, de faire tester des lots individuels de matériaux par des laboratoires officiels, selon la méthode de test indiquée par l'utilisateur.

Rutschfestigkeit. Die Rutschfestigkeit einer Oberfläche ist eine für die Sicherheit der Personen sehr wichtige Eigenschaft. Aus diesem Grunde wurde diesbezüglich in vielen Ländern eine spezifische technische Norm erarbeitet. Da es sich um nationale Normen handelt, sind die Tests, die Anforderungen und die Einstufungen in die entsprechenden Rutschfestigkeitsklassen von Land zu Land anders. Da es z.Z. keine international übergreifende Norm gibt, hat unser Unternehmen beschlossen, für die Bekanntgabe der Rutschfestigkeit der verschiedenen angebotenen Produktlinien einen rein annähernden Wert der R-Klasse entsprechend der Norm (DIN 51130), A+B+C(DIN 51097), DCOF (ANSI A 137.1), BS 7976, AS 4586, BCRA zu benutzen. Selbstverständlich handelt es sich nur um einen ersten Anhaltspunkt bei der Auswahl eines Erzeugnisses und nicht um eine Garantie. Auf Anfrage können spezifische Produktionslose bestimmten Labortests nach Angaben des Benutzers unterzogen werden.

Resistencia al deslizamiento. La resistencia al deslizamiento de una superficie es una prestación que atañe a la seguridad de las personas; por esta razón, en muchos países es objeto de una normativa técnica específica. Al tratarse de normativas nacionales, los métodos de prueba, los requisitos y las clasificaciones varían de un país a otro. Ya que en este momento no existe una normativa compartida a nivel internacional, nuestra empresa ha decidido informar sobre el nivel de resistencia al deslizamiento esperado para las distintas líneas propuestas, mediante un valor puramente indicativo de las clases R (DIN 51130), A+B+C(DIN 51097), DCOF (ANSI A 137.1), BS 7976, AS 4586, BCRA. Como puede intuirse, se trata de una primera contribución para la orientación en la selección y no de una garantía específica; la empresa está a disposición para hacer comprobar, a petición y en laboratorios oficiales, lotes individuales del material preseleccionado según el método de prueba indicado por el usuario.

The German norms DIN 51097 DIN 51130 BS 7976, AS 4586 and DCOF (ANSI A 137.1) are usually referred to for the anti-slip features of the floors, as these norms have been widely acknowledged in the specifications of the different countries; these norms are summarized here below | Agli effetti delle proprietà antiscivolo dei pavimenti, si fa normalmente riferimento alle norme DIN 51097 DIN 51130 BS 7976, AS 4586 e DCOF (ANSI A 137.1), largamente recepite nei capitolati di diversi paesi, che in sintesi, riportiamo di seguito | La détermination des propriétés antidérapantes des sols se réfère aux normes DIN 51097 DIN 51130 BS 7976, AS 4586 et DCOF (ANSI A 137.1), largement reconnues par les lois de nombreux pays, et indiquées brièvement ci-dessous | In Bezug auf die Rutschfestigkeitseigenschaften der Fußböden wird normalerweise auf die Normen DIN 51097 DIN 51130 BS 7976, AS 4586 und DCOF (ANSI A 137.1) verwiesen, die in vielen Ländern in den Ausschreibungen als Bestandteil gelten. Hier eine kurze Zusammenfassung | A efectos de las propiedades antideslizantes de los pavimentos, se hace normalmente referencia a las normas DIN 51097 DIN 51130 BS 7976, AS 4586 y ASTM C 1028, de amplia aceptación en las especificaciones de distintos países y que, de manera resumida, indicamos a continuación.

**DIN EN 16165 ANNEX A**  
FLOORING FOR WET AREAS TO BE WALKED BAREFOOT  
PAVIMENTAZIONE PER ZONE BAGNATE CON CALPESTIO A PIEDI SCALZI  
SOLS POUR ZONES MUILLÉES AVEC PIÉTÈNEMENT À PIEDS NUS  
BÖDEN FÜR NASSBEREICHE, DIE MIT BLOSSEN FÜSSEN BETRETEN WERDEN  
PAVIMENTACIONES PARA ZONAS MOJADAS DONDE SE CAMINA CON PIES DESCALZOS

| Risk of slipping - Gruppo di qualificazione<br>Risque de glisser - Rutschgefahr<br>Riesgo de deslizamiento | Angle of slope - Angolo d'inclinazione<br>Angle d'inclinaison - Neigungswinkel<br>Ángulo de inclinación |  |
|--|---|--|
| <b>A</b>   | ≥ 12°   |  |
| <b>B</b>   | ≥ 18°   |  |
| <b>C</b>   | ≥ 24°   |  |

**DCOF (ANSI A 137.1 2012)**  
FLOORINGS FOR WET AREAS - PAVIMENTAZIONI PER ZONE BAGNATE  
CARRELAGES DESTINÉS À DES ZONES HUMIDES - BODENBELÄGE FÜR DEN NASS  
PAVIMENTOS PARA ZONAS MOJADAS

| Wet                       |                               |       |
|---------------------------|-------------------------------|-------|
| > 0,42                    |                               |       |
| <b>B.C.R.A.</b>           |                               |       |
| B.C.R.A. (D.M. 236 μ>0.4) | CUOIO ASCIUTTO<br>DRY LEATHER | μ>0.4 |
|                           | GOMMA BAGNATA<br>WET RUBBER   | μ>0.4 |

Resistenza allo scivolamento. La resistenza allo scivolamento di una superficie è una prestazione che attiene alla sicurezza delle persone; per questo motivo in molti Paesi è oggetto di specifica normativa tecnica. Trattandosi di normative nazionali, i metodi di prova, i requisiti e le classificazioni variano da Paese a Paese. Poiché, allo stato, non esiste una normativa condivisa internazionalmente, la nostra Azienda ha deciso di informare del livello di resistenza allo scivolamento atteso sulle diverse linee proposte, attraverso un valore puramente indicativo delle classi R (DIN 51130), A+B+C(DIN 51097), DCOF (ANSI A 137.1), BS 7976, AS 4586, BCRA. Trattasi, come è intuitivo, di un primo contributo all'orientamento nella scelta e non di una specifica garanzia; l'Azienda è disponibile, su richiesta, a far testare, da laboratori ufficiali singole partite del materiale prescelto secondo il metodo di prova indicato dall'utilizzatore.

Rutschfestigkeit. Die Rutschfestigkeit einer Oberfläche ist eine für die Sicherheit der Personen sehr wichtige Eigenschaft. Aus diesem Grunde wurde diesbezüglich in vielen Ländern eine spezifische technische Norm erarbeitet. Da es sich um nationale Normen handelt, sind die Tests, die Anforderungen und die Einstufungen in die entsprechenden Rutschfestigkeitsklassen von Land zu Land anders. Da es z.Z. keine international übergreifende Norm gibt, hat unser Unternehmen beschlossen, für die Bekanntgabe der Rutschfestigkeit der verschiedenen angebotenen Produktlinien einen rein annähernden Wert der R-Klasse entsprechend der Norm (DIN 51130), A+B+C(DIN 51097), DCOF (ANSI A 137.1), BS 7976, AS 4586, BCRA zu benutzen. Selbstverständlich handelt es sich nur um einen ersten Anhaltspunkt bei der Auswahl eines Erzeugnisses und nicht um eine Garantie. Auf Anfrage können spezifische Produktionslose bestimmten Labortests nach Angaben des Benutzers unterzogen werden.

Resistencia al deslizamiento. La resistencia al deslizamiento de una superficie es una prestación que atañe a la seguridad de las personas; por esta razón, en muchos países es objeto de una normativa técnica específica. Al tratarse de normativas nacionales, los métodos de prueba, los requisitos y las clasificaciones varían de un país a otro. Ya que en este momento no existe una normativa compartida a nivel internacional, nuestra empresa ha decidido informar sobre el nivel de resistencia al deslizamiento esperado para las distintas líneas propuestas, mediante un valor puramente indicativo de las clases R (DIN 51130), A+B+C(DIN 51097), DCOF (ANSI A 137.1), BS 7976, AS 4586, BCRA. Como puede intuirse, se trata de una primera contribución para la orientación en la selección y no de una garantía específica; la empresa está a disposición para hacer comprobar, a petición y en laboratorios oficiales, lotes individuales del material preseleccionado según el método de prueba indicado por el usuario.

**DIN EN 16165 ANNEX B**  
FLOORING OF WORK ENVIRONMENTS AND OPERATING AREAS WITH SLIPPERY SURFACES  
PAVIMENTAZIONI DI AMBIENTI E ZONE OPERATIVE CON SUPERFICI SDRUCCIOLEVOLI  
SOLS DE MILIEUX INDUSTRIELS ET DE ZONES DE TRAVAIL À SURFACES GLISSANTES  
BÖDEN FÜR ARBEITSRÄUME UND ARBEITSZONEN MIT RUTSCHIGER OBERFLÄCHE  
PAVIMENTACIONES DE ZONAS DE TRABAJO Y OPERATIVAS CON SUPERFICIES RESBALAZAS

| Risk of slipping - Gruppo di qualificazione<br>Risque de glisser - Rutschgefahr<br>Riesgo de deslizamiento | Angle of slope - Angolo d'inclinazione<br>Angle d'inclinaison - Neigungswinkel<br>Ángulo de inclinación |   |  |
|--|---|---|--|
| <b>R9</b>  | da 6°<br>from / de<br>mehr als / de   | a 10°<br>to / à<br>bis / a                |  |
| <b>R10</b>   | oltre 10°<br>from / au-delà de<br>mehr als / más de   | fino a 19°<br>to / jusqu'à<br>bis / hasta |  |
| <b>R11</b>   | oltre 19°<br>from / au-delà de<br>mehr als / más de   | fino a 27°<br>to / jusqu'à<br>bis / hasta |  |
| <b>R12</b>   | oltre 27°<br>from / au-delà de<br>mehr als / más de   | fino a 35°<br>to / jusqu'à<br>bis / hasta |  |
| <b>R13</b>   | oltre 35°<br>from / au-delà de<br>mehr als / más de   |   |  |

| PENDULUM - AUSTRALIAN |                                 | PENDULUM - ENGLISH           |                |
|-----------------------|---------------------------------|------------------------------|----------------|
| Class<br>AS 4586      | Pendulum SRV<br>Slider 55 (TRL) | Indicative Values<br>BS 7976 | SLIP POTENTIAL |
| P5                    | > 44                            | 0-25                         | High           |
| P4                    | 40 - 44                         | 26-35                        | Moderate       |
| P3                    | 35 - 39                         | 36-65                        | Low            |
| P2                    | 20 - 34                         | > 65                         | Extremely low  |
| P1                    | < 20                            |                              |                |

INDEX BY SLIP CHARACTERISTICS - INDICE PER CARATTERISTICHE DI RESISTENZA ALLO SCIVOLAMENTO  
INDEX PAR CARACTÉRISTIQUES ANTIDÉRAPANTES - INHALTSVERZEICHNIS FÜR DIE ANTRITTSCH EIGENSCHAFTEN - ÍNDICE PARA CARACTERÍSTICAS ANTISLIP

| Series<br>Serie/Série<br>Serie/Serie | Surface<br>Superficie/Surface<br>Oberfläche/Superficie | Shot Ramp Test<br>Metodo della rampa "calzato"<br>DIN 51130 |                                |     | Barefoot Ramp Test<br>Metodo della rampa<br>a piedi nudi<br>DIN 51097 |       | Dynamic coefficient<br>of friction COF<br>Coefficiente di attrito dinamico DCOF<br>ANSI A137.1 - 2012 | BS 7976<br>PTV ≥ 36<br>"Lon Sup Risk" | BCRA | AS 4586  |
|--------------------------------------|--|---|--------------------------------|-----|---|-------|---|---------------------------------------|------|----------|
|                                      |  | R9  | R10                            | R11 | A+B   | A+B+C | >0,42 wet   |                                       |      |          |
| Aurum                                | Natural / Naturale                                     |   | ■                              |     | ■ mos   |       | ■   | ≥ 36 Dry / ≥ 36 Wet                   | ■    | Class P3 |
|                                      | Grip / Grip  |   |                                | ■   |   | ■     | ■   | ≥ 36 Dry / ≥ 36 Wet                   | ■    | Class P4 |
| Blend                                | Natural / Naturale                                     |   | ■                              |     | ■ mos   |       | ■   | ≥ 36 Dry / ≥ 36 Wet                   | ■    | Class P3 |
|                                      | Grip / Grip  |   |                                | ■   |   | ■     | ■   | ≥ 36 Dry / ≥ 36 Wet                   | ■    | Class P4 |
| Contact                              | Natural / Naturale                                     |   | ■                              |     | ■ mos   |       | ■   | ≥ 36 Dry / ≥ 36 Wet                   | ■    | Class P3 |
|                                      | Grip / Grip  |   |                                | ■   |   | ■     | ■   | ≥ 36 Dry / ≥ 36 Wet                   | ■    | Class P4 |
| Cottage                              | Natural / Naturale                                     | ■   |                                |     |   |       | ■   |                                       | ■    |          |
|                                      | Grip / Grip  |   |                                | ■   |   | ■ mos | ■   | ≥ 36 Dry / ≥ 36 Wet                   | ■    | Class P4 |
| Ecostone                             | Natural / Naturale                                     |   | ■                              |     | ■ mos   |       | ■   |                                       | ■    |          |
|                                      | Grip / Grip  |   |                                | ■   |   | ■     | ■   | ≥ 36 Dry / ≥ 36 Wet                   | ■    | Class P4 |
| Fusion                               | Lapped / Lappata                                       |   |                                |     |   |       | ■   |                                       |      |          |
|                                      | Grip / Grip  |   |                                | ■   |   | ■     | ■   | ≥ 36 Dry / ≥ 36 Wet                   | ■    | Class P4 |
| Geology                              | Natural / Naturale                                     | ■   |                                |     |   |       | ■   |                                       | ■    |          |
|                                      | Grip / Grip  |   |                                | ■   |   | ■     | ■   | ≥ 36 Dry / ≥ 36 Wet                   | ■    | Class P4 |
| Glam                                 | Natural / Naturale                                     |   | ■                              |     | mos   | ■ mos | ■   |                                       | ■    |          |
|                                      | Lapped / Lappata                                       |   |                                |     |   |       | ■   |                                       |      |          |
| Jasper                               | Natural / Naturale                                     |   | ■                              |     |   |       | ■   |                                       | ■    |          |
|                                      | Grip / Grip  |   |                                | ■   |   | ■ mos | ■   | ≥ 36 Dry / ≥ 36 Wet                   | ■    | Class P4 |
| Old Stone                            | Natural / Naturale                                     |   | ■                              |     |   |       | ■   | ≥ 36 Dry / ≥ 36 Wet                   | ■    | Class P4 |
|                                      | Grip / Grip  |   |                                | ■   |   | ■     | ■   | ≥ 36 Dry / ≥ 36 Wet                   | ■    | Class P4 |
| Stonerock                            | Natural / Naturale                                     |   | ■                              |     | ■ mos   |       | ■   |                                       | ■    |          |
|                                      | Grip / Grip  |   |                                | ■   |   | ■     | ■   | ≥ 36 Dry / ≥ 36 Wet                   | ■    | Class P4 |
| Titan                                | Natural / Naturale                                     | ■<br>Corten<br>Aluminium<br>Platinum<br>Indium              | ■<br>Cement<br>Canyon<br>Chalk |     | ■<br>mos<br>Cement<br>Canyon<br>Chalk                                 | mos   | ■   |                                       | ■    |          |
|                                      | Grip / Grip  |   |                                | ■   |   | ■     | ■   | ≥ 36 Dry / ≥ 36 Wet                   | ■    | Class P4 |
| Two.0                                | Natural / Naturale                                     |   | ■                              |     |   |       | ■   | ≥ 36 Dry / ≥ 36 Wet                   | ■    | Class P4 |
|                                      | Lapped / Lapped  |   |                                |     |   |       | ■   |                                       | ■    |          |
| Uptown                               | Natural / Naturale                                     |   | ■                              |     | mos   |       | ■   |                                       | ■    |          |
|                                      | Grip / Grip  |   |                                | ■   |   | ■     | ■   | ≥ 36 Dry / ≥ 36 Wet                   | ■    | Class P4 |

- The Company
- Technology
- Sizes
- Thicknesses
- Surfaces
- Porcelain stoneware
- Ecologycare
- Certifications
- Quality and Safety
- Ceramic of Italy
- Finibec Group
- Campus
- Engineering
- Pools & Wellness
- Facades
- Raised Flooring

Technical Specifications

> Contents by collection

- |           |          |
|-----------|----------|
| Aurum     | Titan    |
| Blend     | Uptown   |
| Contact   | Two.0    |
| Cottage   | Two 20mm |
| Ecostone  |          |
| Geology   |          |
| Glam      |          |
| Jasper    |          |
| Stonerock |          |

> Contents by effect

- CONCRETE - Cemento
- WOOD - Legno
- STONE - Pietra

> Color Index

- Color Index Two 20mm

> Contents by the size



## CLASSIFICATION AND ADVICE ON CENTURY FLOOR TILES' USE

CLASSIFICAZIONE E CONSIGLI D'IMPIEGO DELLE PIASTRELLE DA PAVIMENTO CENTURY  
 CATEGORIES POUR L'EMPLOI DES CARREAUX DE SOL CENTURY - KATEGORIEN DER CENTURY FUSSBODENFLIESEN - CATEGORIAS DE USO DE LOS AZULEJOS PARA SUELOS CENTURY

The resistance of ceramic floor tiles depends on a combination of various factors, some of which are referable to the correspondence of certain laboratory test, others depend on the place of use of the product and the specific conditions of use. FINCIBEC provides its own valuation of the resistance of the different products following a procedure that bears in mind and summarizes the results of the various laboratory tests and their PEI, MOHS, REFRACTION, DEEP ABRASION relationship, together with the comparison with past experience on the various types over years of use of the product in countless conditions. Below is a table that divides the products in five different classes and is an extremely useful instrument for the correct choice of the most suitable material for each purpose, provided that this choice is backed-up by the judgment of the user concerning the effective conditions of use of the product.

La resistenza all'usura delle piastrelle da pavimento in ceramica dipende da una combinazione di diversi fattori, alcuni dei quali sono riconducibili alla rispondenza a determinati esami tecnici di laboratorio, altri dipendono dal luogo di destinazione del prodotto e dalle condizioni specifiche d'uso. Fincibec dà una propria valutazione della resistenza dei diversi prodotti seguendo un criterio che tiene conto e sintetizza l'insieme dei risultati delle diverse prove di laboratorio e della loro interrelazione (PEI, MOHS, RIFRAZIONE, ABRASIONE PROFONDA), oltre che dal confronto delle esperienze storiche registrate sulle diverse tipologie in anni di impiego reale del prodotto nelle più diverse condizioni. Ne consegue una classificazione che divide i prodotti in cinque diversi gruppi e che diventa un valido strumento per una corretta scelta del materiale più idoneo a ciascun impiego, a condizione che essa venga affiancata dal giudizio determinante dell'utilizzatore sulla effettiva situazione d'uso a cui il prodotto è destinato.

La résistance à l'usure des carreaux de sol en céramique dépend d'un ensemble de facteurs. Certains sont dus à leur conformité à des examens techniques de laboratoire bien définis; d'autres dépendent du lieu de destination de ces carreaux et des conditions particulières d'emploi. Dans son évaluation de la résistance, Fincibec se base sur un critère qui tient compte de l'ensemble des essais de laboratoire et de leur corrélation; il s'appuie également sur une comparaison des expériences historiques enregistrées dans les différentes typologies au cours d'années d'emploi réel du produit, dans les conditions les plus disparates. Aussi ce classement des produits comporte-t-il cinq groupes différents. C'est un outil valable pour choisir le matériel le plus propre à chaque usage, à condition toutefois qu'il soit étayé par une explication déterminante de la part de l'utilisateur quant à l'emploi effectif qui en est fait.

Die Abnutzungsresistenz der Keramikfußbodenfliesen hängt von einer Kombination verschiedener Faktoren ab. Einige sind auf die Ergebnisse bestimmter technischer Labortests zurückzuführen, andere hingegen hängen von dem für das Produkt bestimmten Ort und den spezifischen Anwendungsbedingungen ab. FINCIBEC gibt eine eigene Bewertung der Resistenz der verschiedenen Produkte und folgt einem Kriterium, das die Gesamtheit der Resultate der verschiedenen Labortests und der Beziehungen untereinander (PEI, MOHS, REFRAKTION, TIEFENVERSCHLEIß) berücksichtigt und zusammenfasst, nebst dem Vergleich der historischen registrierten Erfahrungen in Bezug auf die verschiedenen Typologien in realen Anwendungsjahren des Produktes unter den verschiedensten Bedingungen. Es entsteht daraus eine Klassifizierung, die das Produkt in fünf verschiedene Gruppen unterteilt und ein zweckmäßiges Mittel für eine richtige Wahl des für jeden Einsatz geeignetsten Materials ergibt, vorausgesetzt, dass ebenfalls der ausschlaggebende Verstand des Benutzers für die effektive Anwendungssituation, der das Produkt ausgesetzt ist, mitspielt.

La resistencia al desgaste de los azulejos para suelos de cerámica depende de una combinación de varios factores, algunos de los cuales deben atribuirse a determinados exámenes técnicos de laboratorio, otros dependen del lugar al que se destine el producto y de las condiciones de uso específicas. CERAMICA FINCIBEC proporciona una valoración propia de la resistencia de los distintos productos siguiendo un criterio que tiene en cuenta y sintetiza el conjunto de los resultados de las distintas pruebas de laboratorio y de su interrelación (PEI, MOHS, REFRACCIÓN, ABRASIÓN PROFUNDA), además de comparar las experiencias históricas registradas en las distintas tipologías tras años de empleo real del producto en las más variadas condiciones. Se obtiene una clasificación que divide los productos en cinco grupos distintos y que se convierte en un instrumento fiable para una clasificación correcta del material más adecuado en cada uso, siempre que ésta vaya unida a la valoración determinante que el usuario haga de la situación de uso real que se va a hacer del producto.

**c1** Ceramic floor tiles recommended for low passage areas, to be placed in environments protected from abrasive and scratching agents. In general, these materials can be used in bedrooms and bathrooms in private homes.

**c1** Piastrelle da pavimento in ceramica consigliate per calpestio lieve, da collocarsi in ambienti protetti da agenti abrasivi e graffianti. Tali materiali si possono, in linea generale, impiegare nelle camere da letto e nelle sale da bagno delle abitazioni private.

**c1** Carreaux de sol en céramique conseillés pour un piétinement très modéré et à poser dans des espaces protégés contre les agents abrasifs et agressifs. En règle générale, ces carreaux peuvent être utilisés dans les chambres et dans les salles de bains des habitations privées.

**c1** Keramik Bodenfliesen geeignet für sehr leichte Beanspruchungen in Räumen, die nicht mit scheuernden und kratzenden Mitteln in Berührung kommen. Dieses Material eignet sich im Allgemeinen für Schlaf- und Badezimmer in Privathäusern.

**c1** Baldosas para suelos de cerámica, aconsejadas para tránsito ligero, que colocar en lugares protegidos frente a agentes abrasivos y rayaduras. En general, estos materiales se pueden utilizar en los dormitorios y en los cuartos de baño de viviendas privadas.

**c2** Ceramic floor tiles recommended for light foot traffic, to be placed in environments protected from abrasive and scratching agents.

**c2** Piastrelle da pavimento in ceramica consigliabili per calpestio leggero, da collocare in ambienti protetti da agenti abrasivi e graffianti.

**c2** Carreaux de sol en céramique conseillés pour un piétinement léger à poser dans des espaces protégés contre les agents abrasifs et agressifs.

**c2** Bodenfliesen aus Keramik, empfohlen für leichte Trittbelastung in Räumen, die nicht mit scheuernden und kratzenden Mitteln in Berührung kommen.

**c2** Baldosas para suelos de cerámica, aconsejadas para tránsito ligero, que colocar en lugares protegidos frente a agentes abrasivos y rayaduras.

**c3** Ceramic floor tiles recommended for medium foot traffic, to be placed in environments protected from abrasive and scratching agents. In general, these materials can be used in bedrooms and bathrooms in private homes that are not directly connected to the outside.

**c3** Piastrelle da pavimento in ceramica consigliabili per calpestio medio leggero, da collocare in ambienti protetti da agenti abrasivi e graffianti. Tali materiali si possono, in linea generale, impiegare in tutti i vani delle abitazioni private non direttamente collegati con l'esterno.

**c3** Carreaux de sol en céramique conseillés pour un piétinement faible à modéré, à poser dans des espaces protégés contre les agents abrasifs et agressifs. En règle générale, ces carreaux peuvent être utilisés dans toutes les pièces des habitations privées ne donnant pas directement sur l'extérieur.

**c3** Bodenfliesen aus Keramik, empfohlen für mittlere Trittbelastung in Räumen, die nicht mit scheuernden und kratzenden Mitteln in Berührung kommen. Diese Materialien können im Allgemeinen in allen Räumen privater Wohnungen verlegt werden, die keine direkte Verbindung nach außen haben.

**c3** Baldosas para suelos de cerámica, aconsejadas para tránsito mediano-ligero, que colocar en lugares protegidos frente a agentes abrasivos y rayaduras. En general, estos materiales se pueden utilizar en todos los ambientes de las viviendas privadas que no estén enlazados directamente con el exterior.

**c4** Ceramic floor tiles recommended for medium foot traffic, to be placed in environments with direct access from the outside provided that they are protected from abrasive and scratching agents. In general, these materials can be used in light commercial environments and in all residential spaces.

**c4** Piastrelle da pavimento in ceramica, consigliate per calpestio medio, da collocare anche in ambienti con accesso diretto dall'esterno, purché protetti da agenti abrasivi e graffianti. Tali materiali si possono, in linea generale, impiegare in ambienti commerciali leggeri e in tutti i vani delle abitazioni private.

**c4** Carreaux de sol en céramique conseillés pour un piétinement modéré, pouvant également être posés dans des locaux donnant directement sur l'extérieur à condition qu'ils soient protégés contre les agents abrasifs et agressifs. En règle générale, ces carreaux peuvent être utilisés dans les locaux commerciaux et dans toutes les pièces des habitations privées.

**c4** Bodenfliesen aus Keramik, empfohlen für mittlere Trittbelastung in Räumen, die nicht mit scheuernden und kratzenden Mitteln in Berührung kommen. Auch für Räume mit direkter Verbindung nach außen geeignet. Dieses Material eignet sich im Allgemeinen für Geschäftsräume mit normaler Trittbelastung und für alle Räume in Privathäusern.

**c4** Baldosas para suelos de cerámica, aconsejadas para tránsito mediano, que colocar también en lugares con acceso directo al exterior, siempre que estén protegidos frente a agentes abrasivos y rayaduras. En general, estos materiales se pueden utilizar en lugares comerciales con tránsito ligero y en todos los ambientes de viviendas privadas.

**c5** Ceramic floor tiles recommended for heavy foot traffic. In general, this flooring can be used in commercial environments such as hotels, shops, offices, schools and in all residential spaces.

**c5** Piastrelle da pavimento in ceramica consigliate per calpestio intenso. Tali pavimenti si possono, in linea generale, impiegare in ambienti commerciali quali alberghi, negozi, uffici, scuole e in tutti i piani delle abitazioni private.

**c5** Carreaux de sol en céramique conseillés pour un piétinement intense. En règle générale, ils peuvent être posés dans des espaces commerciaux comme les hôtels, magasins, bureaux, écoles et dans toutes les pièces des habitations privées.

**c5** Bodenfliesen aus Keramik für eine intensive Trittbelastung. Diese Böden eignen sich im Allgemeinen für kommerziell und öffentlich genutzte Räume wie in Hotels, Läden, Büros, Schulen und für alle Räume in Privathäusern.

**c5** Baldosas para suelos de cerámica, aconsejadas para tránsito intenso. En general, estos suelos se pueden utilizar en entornos comerciales como hoteles, tiendas, oficinas, escuelas y en todos los lugares de las viviendas privadas.

## COLOUR VARIATIONS VARIAZIONI CROMATICHE VARIATION CHROMATIQUES - FARBUNTERSCHIEDE VARIACIÓN CROMÁTICAS

|           |  |  |
|-----------|--|--|
| <b>V1</b> |  | <b>EVEN APPEARANCE</b><br>ASPETTO UNIFORME<br>ASPECT UNIFORME<br>GLEICHMÄSSIGES ERSCHEINUNGSBILD<br>ASPECTO UNIFORME |
| <b>V2</b> |  | <b>LIGHT VARIATION</b><br>LIEVE VARIAZIONE<br>VARIATION LÉGÈRE<br>GERINDE FARBUNTERSCHIED<br>VARIACIÓN ESCASA        |
| <b>V3</b> |  | <b>MEDIUM VARIATION</b><br>MEDIA VARIAZIONE<br>MOYENNE VARIATION<br>MITTKERERFARBUNTERSCHIED<br>MEDIA VARIACIÓN      |
| <b>V4</b> |  | <b>STRONG VARIATION</b><br>INTENSA VARIAZIONE<br>VARIATION INTENSE<br>STARKE FARBUNTERSCHIED<br>VARIACIÓN INTENSA    |

IT IS NECESSARY TO TAKE THE TILES FROM SEVERAL DIFFERENT BOXES WHEN LAYING THEM. - È INDISPENSABILE ALL'ATTO DELLA POSA, PRELEVARE LE PIASTRELLE DA PIÙ CONFEZIONI. - IL EST INDISPENSABLE DE PRÉLEVER LE MATÉRIAU DE PLUSIEURS CAISSES AU COURS DE LA POSE. - ES IST DESHALB BEIM VERLEGEN UNABDINGLICH DAS MATERIAL AUS VERSCHIEDENEN PACKUNGEN ZU ENTNEHMEN. - ES INDISPENSABLE EFECTUAR LA COLOCACIÓN SACANDO EL MATERIAL DE VARIAS CAJAS.

## NOTES - NOTE VARIATION CHROMATIQUES - FARBUNTERSCHIEDE VARIACIÓN CROMÁTICAS

Fincibec reserves the right to modify its products without prior notice and cannot be held liable for direct or indirect damage caused by such modifications.

I prodotti possono essere modificati da Fincibec senza preavviso, respingendo ogni responsabilità su possibili danni diretti o indiretti causati da potenziali modifiche. Les produits sont susceptibles d'être modifiés par Fincibec sans préavis, toute responsabilité étant à ce titre exclue du fait d'éventuels dommages directs ou indirects causés par de potentielles modifications. Änderungen der Produkteigenschaften durch Fincibec bleiben jederzeit und ohne Vorankündigung vorbehalten. Fincibec haftet nicht für direkte oder Folgeschäden, die durch eventuelle Änderungen verursacht werden. Les produits sont susceptibles d'être modifiés par Fincibec sans préavis, toute responsabilité étant à ce titre exclue du fait d'éventuels dommages directs ou indirects causés par de potentielles modifications.

Always refer to the price list in force to ensure correct information and data on codes, packaging, and weight. Verificare sempre la correttezza delle informazioni e dei dati relativi a codici, imballaggi e pesi, consultando il listino prezzi in vigore. Toujours vérifier que les informations et les données relatives aux références, emballages et poids sont correctes en consultant la liste des prix en vigueur. Bitte konsultieren Sie bezüglich der Korrektheit aller Informationen und Daten von Codes, Verpackungen und Gewichtsangaben stets die jeweils gültige Preisliste. Toujours vérifier que les informations et les données relatives aux références, emballages et poids sont correctes en consultant la liste des prix en vigueur.

The colours shades, reported on the catalogue, are indicative. Le tonalità dei colori riportate nel catalogo sono indicative. Les nuances des couleurs, reportées sur le catalogue, sont indicatives. Die im Katalog dargestellten Farbtöne sind rein annähernd. Les nuances des couleurs, reportées sur le catalogue, sont indicatives.

# Index

- The Company
- Technology
- Sizes
- Thicknesses
- Surfaces
- Porcelain stoneware
- Ecologycare
- Certifications
- Quality and Safety
- Ceramic of Italy
- Fincibec Group
- Campus
- Engineering
- Pools & Wellness
- Facades
- Raised Flooring

## Technical Specifications

## Contents by collection

- Aurum Titan
- Blend Uptown
- Contact Two.0
- Cottage Two 20mm
- Ecostone
- Geology
- Glam
- Jasper
- Stonerock

## Contents by effect

- CONCRETE - Cemento
- WOOD - Legno
- STONE - Pietra

## Color Index

Color Index Two 20mm

## Contents by the size

## WARNINGS - AVVERTENZE

ATTENTIONES -WARNHINWEISE -ADVERTENCIAS

### 7 MM PORCELAIN STONEWARE SLABS FOR FLOORS - LASTRE IN GRES PORCELLANATO 7 MM IMPIEGO A PAVIMENTO

DALLES EN GRÈS CÉRAME 7 MM POUR LE SOL - FEINSTEINZEUGFLIESEN 7 MM VERWENDUNG ALS BODENBELAG - PLACAS DE GRES PORCELÁNICO DE 7 MM PARA USO EN SUELOS

The Fincibec Group’s 7 mm porcelain stoneware slabs are innovative high-performance solutions for floors and walls in homes and in commercial premises with a low footfall. Given their limited thickness, 7 mm format slabs are not suitable for floors in locations with flows of heavy, concentrated loads or the circulation of forklift trucks. Before laying a floor with 7 mm slabs, a perfectly level and completely stabilised screed is necessary. The slabs must be laid by expert professionals, creating the required expansion joints and applying the adhesive with the “double spreading” technique, which optimises the distribution of the product and avoids empty spaces that could cause cracking. During restructuring work, the weight of 7 mm ceramic slabs means they can be laid without having to remove and dispose of existing floor and wall coverings. This type of application depends on the condition of the underlying surface, which, whatever the material (ceramic, marble or other natural stones), must be free of cracks, perfectly level and stable. It is essential to call in an expert designer to assess the use of 7 mm slabs for floors. When the underlying surface presents irreversible stability problems or the screed has not been correctly laid, they should be restored before the slabs are laid.

Le dalles du Groupe Fincibec en grès cérame épaisseur 7 mm sont des solutions innovantes et performantes pour la réalisation de sols et de revêtements en milieu résidentiel et dans les locaux commerciaux soumis à un trafic léger. En raison de leur épaisseur réduite, il faut éviter de poser au sol des grandes dalles 7 mm sur les lieux prévoyant le passage de charges lourdes et concentrées ou le passage de chariots. Avant de réaliser un sol avec un revêtement en dalles de 7 mm, il est nécessaire de prévoir un support parfaitement plat et parfaitement sec. La pose des dalles doit être confiée à des techniciens spécialisés qui doivent respecter les joints de dilatation prévus et appliquer l’adhésif selon la technique du double-encollage qui optimise la distribution du produit et évite de laisser des espaces vides susceptibles de ruptures. Pendant la phase de restructuration, le poids des surfaces céramiques 7 mm permet la pose sur les sols et revêtements préexistants, sans devoir auparavant démolir et éliminer le matériau existant. Ce type d’utilisation est étroitement lié aux conditions du support qui, indépendamment du matériau (céramique, marbre ou autres pierres naturelles), ne doit présenter aucune trace de fissures et doit être parfaitement plat et stable. Il est indispensable de recourir à un concepteur expert qui se chargera d’évaluer la possibilité d’utiliser ou non sur le sol les solutions 7 mm. Si le support présente des problèmes irréversibles de stabilité ou d’enduit non réalisé selon les règles de l’art, nous recommandons de remettre le support en bon état avant de procéder à la pose.

Die Feinsteinzeugfliesen der Fincibec Group mit Stärke 7 mm sind innovative, leistungsstarke Lösungen für die Realisierung von Boden- und Wandverkleidungen im Wohnbereich und für gewerbliche Flächen mit geringer Beanspruchung. Aufgrund der mit der geringen Stärke verbundenen Merkmale ist die Bodenverlegung großer Formate mit 7 mm Stärke in Situationen zu vermeiden, in denen der Verkehr mit schweren, konzentrierten Lasten oder die Benutzung mit Gabelstapler vorgesehen sind. Vor der Realisierung eines Bodenbelags mit 7 mm Fliesen muss ein vollkommen ebener und gut ausgetrockneter Untergrund vorbereitet werden. Die Verlegung der Fliesen ist von Fachpersonal unter Einhaltung der vorgesehenen Dehnungsfugen und Verwendung des Klebers im sogenannten Buttering-Floating-Verfahren auszuführen, das die Verteilung des Produkts optimiert und mögliche Hohlräume verhindert, die potenziell Brüche verursachen können. Bei Sanierungen ermöglicht das Gewicht der Keramikflächen mit 7 mm Stärke die Verlegung auf bestehenden Böden und Belägen, ohne den vorherigen Abbruch und die Entsorgung zu erfordern. Diese Art der Verwendung hängt vom Zustand des Untergrunds ab, der unabhängig vom Material (Keramik, Marmor oder andere Natursteine) keine Risse aufweisen darf und vollkommen eben und stabil sein muss. Die Hinzuziehung eines erfahrenen Planers ist unabdingbar, um die tatsächliche Einsatzmöglichkeit von 7 mm-Lösungen für die Bodenverlegung zu bewerten. Bei einem Untergrund mit nicht behebbaren Stabilitätsproblemen oder nicht kunstgerecht ausgeführtem Estrich wird die Wiederherstellung derselben vor der Verlegung empfohlen.

Las placas de gres porcelánico gruesas 7 mm del Grupo Fincibec son soluciones innovadoras y de alto rendimiento para revestir suelos y paredes en entornos tanto residenciales como comerciales de poco tránsito. Debido a las características relacionadas con el grosor limitado, es necesario evitar colocar grandes tamaños de 7 mm en el suelo cuando se prevea el tránsito de cargas pesadas y concentradas o, en cualquier caso, el tránsito de carritos y carretillas. Antes de realizar un pavimento con placas de 7 mm, es imprescindible preparar una base perfectamente plana y completamente curada. Las placas deben colocarlas profesionales expertos, respetando las juntas de dilatación previstas y aplicando el adhesivo mediante la técnica denominada "doble extensión", que optimiza la distribución del producto y evita que queden huecos, causa potencial de roturas. En fase de reformas, el peso de las superficies cerámicas de 7 mm permite colocar las placas sobre los suelos y revestimientos existentes, sin tener que demolerlos y eliminarlos previamente. Este tipo de uso se relaciona estrechamente con el estado del fondo que, independientemente del material (cerámica, mármol u otras piedras naturales), no debe presentar grietas y ser perfectamente plano y estable. Es fundamental la participación de un proyectista experto para evaluar el uso real de las soluciones de 7 mm para los suelos. Si el fondo presenta problemas irreversibles de estabilidad o la solera no ha sido realizada a perfecta regla de arte, se recomienda arreglar el fondo antes de colocar las placas.

Les matériaux à surface brillante, ayant un haut degré de classement d’emploi, pouvant présenter à l’usage de légères rayures ou matages en surface, ne compromettant pas la fonction du sol, ne sont pas reconnus comme produits défectueux. Il est très important de protéger ces carreaux dans le cas de travaux annexes présentant de substances abrasives anormales ou de débris en général.

### POLISHED SURFACES - SUPERFICI LEVIGATE

SURFACES POLIE - POLIERTE FLÄCHEN - SUPERFICIES PULIDAS

Porcelain stoneware slabs with a polished finish have a high gloss, with the slight irregularities typical of the natural materials that inspire them. They may be used to cover both walls and floors in homes and in light commercial applications subject to limited stress. They should not be used when specific slip- or skid-resistant properties are necessary. To limit the risk of accidental scratching, measures should be taken to absorb moisture and pick up dirt if a glossy floor is in direct contact with the outdoors. Made with carefully selected raw materials through a procedure employing the most advanced production technologies, the Fincibec Group’s polished ceramic surfaces offer all the best qualities of porcelain stoneware, such as easy cleaning and sanitisation.

Le dalles en grès cérame avec finition polie sont particulièrement brillantes et présentent de légères irrégularités typiques des matériaux naturels dont elles s’inspirent. Il est possible de les utiliser à la fois pour le revêtement des murs et pour le revêtement des sols, en ayant soin de réserver la pose aux espaces intérieurs résidentiels et aux locaux commerciaux soumis à des sollicitations réduites. Il est notamment nécessaire d’éviter de poser ce type de dalles lorsque des prestations spécifiques anti-glissade et anti-dérapantes sont nécessaires. Pour limiter le risque de rayures accidentelles, nous recommandons l’utilisation de systèmes pour l’absorbtion de l’humidité et le ramassage de la saleté partout où le sol brillant est en contact direct avec l’extérieur. Réalisées avec des matières premières scrupuleusement sélectionnées et avec un procédé utilisant les technologies de production de pointe, les surfaces en céramique polie de Fincibec Group garantissent les meilleures qualités du grès cérame ainsi qu’une grande facilité de nettoyage et désinfectio

Las placas de gres porcelánico gruesas 7 mm del Grupo Fincibec son soluciones innovadoras y de alto rendimiento para revestir suelos y paredes en entornos tanto residenciales como comerciales de poco tránsito. Debido a las características relacionadas con el grosor limitado, es necesario evitar colocar grandes tamaños de 7 mm en el suelo cuando se prevea el tránsito de cargas pesadas y concentradas o, en cualquier caso, el tránsito de carritos y carretillas. Antes de realizar un pavimento con placas de 7 mm, es imprescindible preparar una base perfectamente plana y completamente curada. Las placas deben colocarlas profesionales expertos, respetando las juntas de dilatación previstas y aplicando el adhesivo mediante la técnica denominada "doble extensión", que optimiza la distribución del producto y evita que queden huecos, causa potencial de roturas. En fase de reformas, el peso de las superficies cerámicas de 7 mm permite colocar las placas sobre los suelos y revestimientos existentes, sin tener que demolerlos y eliminarlos previamente. Este tipo de uso se relaciona estrechamente con el estado del fondo que, independientemente del material (cerámica, mármol u otras piedras naturales), no debe presentar grietas y ser perfectamente plano y estable. Es fundamental la participación de un proyectista experto para evaluar el uso real de las soluciones de 7 mm para los suelos. Si el fondo presenta problemas irreversibles de estabilidad o la solera no ha sido realizada a perfecta regla de arte, se recomienda arreglar el fondo antes de colocar las placas.

### GLOSS SURFACES - SUPERFICI LUCIDE

SURFACES BRILLANTES - GLÄNZENDE FLÄCHEN - SUPERFICIES BRILLANTES

Gloss tiles, to wear, may be subject to slight scratching or tarnishing of top surface even if these are classified to be highly resistant, considering that the floor use is not jeopardized, are not acknowledged as flaws of the product. You can find unusual abrasivesubstancesorrubbleingeneral, sotilesmustbeprotected during installation or when masonry jobs are carried out.

Bei Materialien mit glänzender Oberfläche können, obwohl sie eine hohe Verschleißfestigkeit haben, an den Gebrauchsoberflächen leichte Streifen oder eine geringe Mattheit auftreten, was aber die Zweckmäßigkeit des Fußbodens nicht beeinträchtigt und nicht als Herstellungsfehler zu betrachten ist. Bei der Installation von Anlagen oder Bauarbeiten nach der Fußbodenverlegung, bei denen ungewöhnliche reibende Substanzen oder im allgemeinen Schutt vorkommen, müssen sie jedoch geschützt werden.

Feinsteinzeugfliesen in polierter Ausführung sind hochglänzend mit kleinen Unregelmäßigkeiten, wie sie für die Naturmaterialien, an denen sie sich inspirieren, kennzeichnend sind. Sie können sowohl für Wand- als auch für Bodenverkleidungen verwendet werden, wobei Letztere allerdings auf Innenräume im Wohnbereich und in Gewerbebereichen mit geringer Beanspruchung begrenzt werden sollten. Zu vermeiden sind vor allem Situationen, in denen besondere Anforderungen an die Rutschfestigkeit bestehen. Zur Begrenzung der Gefahr von Kratzern wird empfohlen, Vorkehrungen für die Feuchtigkeitsabsorption und die Schmutzsammlung in Situationen zu treffen, in denen der polierte Boden in direkten Kontakt mit Außenbereichen kommt. Die polierten Keramikoberflächen der Fincibec Group werden mit sorgfältig ausgewählten Rohstoffen und modernsten Produktionstechnologien hergestellt. Daher sind die besten Eigenschaften des Feinsteinzeugs wie seine leichte Reinigung garantiert.

Las placas de gres porcelánico con acabado pulido se caracterizan por un gran brillo, con leves irregularidades propias de los materiales naturales en que se inspiran. Pueden utilizarse tanto para el revestimiento de paredes como para suelos, pero solamente para interiores residenciales y ámbitos comerciales ligeros sujetos a esfuerzos limitados. En particular, deben evitarse en todas las situaciones en las que se requieran prestaciones específicas de antideslizamiento y anti-tipinaje. Para limitar el riesgo de arañazos accidentales, se aconseja utilizar dispositivos que absorban la humedad y recojan la suciedad en situaciones en las que el suelo pulido esté en contacto directo con el entorno exterior. Realizadas con materias primas cuidadosamente seleccionadas y mediante un proceso que emplea las tecnologías de producción más avanzadas, las superficies cerámicas pulidas del Grupo Fincibec ofrecen las mejores cualidades del gres porcelánico, como la facilidad de limpieza e higienización.

organizer 2023

# Index

The Company  
Technology  
Sizes  
Thicknesses  
Surfaces  
Porcelain stoneware  
Ecologycare  
Certifications  
Quality and Safety  
Ceramic of Italy  
Fincibec Group  
Campus  
Engineering  
Pools & Wellness  
Facades  
Raised Flooring  
Technical Specifications

## Contents by collection

|           |          |
|-----------|----------|
| Aurum     | Titan    |
| Blend     | Uptown   |
| Contact   | Two.0    |
| Cottage   | Two 20mm |
| Ecostone  |          |
| Geology   |          |
| Glam      |          |
| Jasper    |          |
| Stonerock |          |

## Contents by effect

CONCRETE - Cemento  
WOOD - Legno  
STONE - Pietra

## Color Index

**Color Index** Two 20mm

## Contents by the size

| CARATTERISTICHE TECNICHE<br>TECHNICAL DATA<br>TECHNISCHE DATEN<br>CARACTERISTIQUES TECHNIQUES<br>CARACTERÍSTICAS TÉCNICAS<br>ТЕХНИЧЕСКИЕ ХАРАКТЕРИСТИКИ   | TIPO DI PROVA<br>STANDARD OF TEST<br>NORME DU TEST<br>TESTNORM<br>TIPO DE PRUEBA<br>TIPO TESTA | VALORI PRESCRITTI DALLE NORME<br>INTERNATIONAL STANDARDS<br>INTERNATIONALE NORMWERTE<br>VALEURS PREVUES PAR LES NORMES<br>VALORES PREVISTOS POR LAS NORMAS<br>РЕДВИМОТРЕННЫЕ СТАНДАРТОМ | VALORE MEDIO CENTURY<br>CENTURY AVERAGE VALUE<br>CENTURY MITTELWERT<br>VALEURS MOYEN CENTURY<br>VALOR MEDIO CENTURY<br>СРЕДНЕЕ ЗНАЧЕНИЕ CENTURY  |              |              |
|---|--|---|--|--------------|--------------|
|   |  |   | REQUIREMENTS FOR NOMINAL SIZE N  |              |              |
|   |  |   | 7 cm ≤ N < 15 cm   | N ≥ 15 cm    |              |
|   |  |   | mm   | %            | mm           |
| <b>LATI</b><br>SIDES - SEITEN<br>COTES - CANTOS<br>РАЗМЕРЫ СТОРОН   | FOR NON-RECTIFIED TILES<br><br>FOR RECTIFIED TILES   | EN ISO 10545-2  | ±0.9<br>±0.4   | ±0.6<br>±0.3 | ±2.0<br>±1.0 |
| <b>SPESSORE</b><br>THICKNESS - DICKE<br>ÉPAISSEUR - ESPESOR<br>ТОЛЩИНА  |  | EN ISO 10545-2  | ±0.5   | ±5.0         | ±0.5         |
| <b>RETTILINEITÀ DEGLI SPIGOLI</b><br>STRAIGHTNESS OF SIDES - GERADLINIGKEIT DER KANTEN<br>RECTITUDE DES ARÊTES - RECTITUD DE LOS CANTOS - КОСОУГОЛЬНОСТЬ  | FOR NON-RECTIFIED TILES<br><br>FOR RECTIFIED TILES   | EN ISO 10545-2  | ±0.8<br>±0.4   | ±0.5<br>±0.3 | ±1.5<br>±0.8 |
| <b>ORTOGONALITÀ</b><br>RECTANGULARITY - RECHTWINKLIGKEIT<br>PERPENDICULARITÉ - ORTOGONALIDAD<br>КРЯВИЗНА СТОРОН   | FOR NON-RECTIFIED TILES<br><br>FOR RECTIFIED TILES   | EN ISO 10545-2  | ±0.8<br>±0.4   | ±0.5<br>±0.3 | ±2.0<br>±1.5 |
| <b>PLANARITÀ</b><br>SURFACE FLATNESS - EBENFLÄCHIGKEIT<br>PLANEITE DE SURFACE - PLANEIDAD<br>КРЯВИЗНА ПОВЕРХНОСТІ   | CENTRE CURVATURE<br>FOR NON-RECTIFIED TILES<br>FOR RECTIFIED TILES                             | EN ISO 10545-2  | ±0.8<br>±0.6   | ±0.5<br>±0.4 | ±2.0<br>±1.8 |
|   | EDGE CURVATURE<br>FOR NON-RECTIFIED TILES<br>FOR RECTIFIED TILES                               |   | ±0.8<br>±0.6   | ±0.5<br>±0.4 | ±2.0<br>±1.8 |
|   | WARPAGE<br>FOR NON-RECTIFIED TILES<br>FOR RECTIFIED TILES                                      |   | ±0.8<br>±0.6   | ±0.5<br>±0.4 | ±2.0<br>±1.8 |
|   |  |   |  |              |              |
| <b>ASSORBIMENTO D'ACQUA</b><br>WATER ABSORPTION - WASSERAUFNAHME<br>ABSORPTION D'EAU - ABSORCIÓN DE AGUA<br>ВОДОПОГЛОЩЕНИЕ  |  | EN ISO 10545-3  | ≤ 0,5%   |              |              |
| <b>RESISTENZA ALLA FLESSIONE</b><br>FLEXION RESISTANCE - BIEGEFESTIGKEIT<br>RESISTENCE A LA FLEXION - RESISTENCIA A LA FLEXIÓN<br>ПРЕДЕЛ ПРОЧНОСТИ ПРИ ИЗГИБЕ   |  | EN ISO 10545-4  | S ≥ 700 N $\curvearrowright$ < 7,5 mm<br>S ≥ 1.300 N $\curvearrowright$ ≥ 7,5 mm<br>R ≥ 35 N/mm  |              |              |
| <b>RESISTENZA ALL'URTO</b><br>IMPACT RESISTANCE - STOSSFESTIGKEIT<br>RESISTANCE AUX CHOCS - RESISTENCIA A LOS GOLPES<br>УДАРНОСТОЙКОСТЬ   |  | EN ISO 10545-5  | VALORE DICHIARATO<br>DECLARED VALUE - ANGEGBENER WERT<br>VALEUR DÉCLARÉE - VALOR DECLARADO -<br>ЗАЯВЛЕННОЕ ЗНАЧЕНИЕ<br><br>> 0,80  |              |              |
| <b>COEFFICIENTE DI DILATAZIONE TERMICA LINEARE</b><br>COEFFICIENT OF LINEAR THERMAL EXPANSION - LINEARER WÄRMEAUSENDNUNGSKOEFFIZIENT<br>COEFFICIENT DE DILATION THERMIQUE LINEARE - COEFICIENTE DE DILATACION TERMICA LINEAL<br>КОЭФИЦИЕНТ ЛИНЕЙНОГО ТЕРМИЧЕСКОГО РАСШИРЕНИЯ  |  | EN ISO 10545-8  | VALORE DICHIARATO<br>DECLARED VALUE - ANGEGBENER WERT<br>VALEUR DÉCLARÉE - VALOR DECLARADO -<br>ЗАЯВЛЕННОЕ ЗНАЧЕНИЕ<br><br>α = 6,7x10 <sup>-6</sup> /C°  |              |              |
| <b>RESISTENZA AGLI SBALZI TERMICI</b><br>RESISTANCE TO THERMAL SHOCKS - BESTÄNDIGKEIT GEGEN TEMPERATURSCHWANKUNGEN<br>RESISTENCIA A LOS CHOCS TÈRMICOS - RESISTENCIA A LOS CHOQUES TÈRMICOS<br>СТОЙКОСТЬ К ПЕРЕПАДАМ ТЕМПЕРАТУРЫ  |  | EN ISO 10545-9  | TEST SUPERATO SECONDO EN ISO 10545-1<br>TEST PASSED ACCORDING TO - TEST BESTANDEN NACH<br>TEXTE DÉPASSÉ SELON - PRUEBA SUPERADA SEGUN<br>ИСПЫТАНИЕ ПРОЙДЕНО В СООТВЕТСТВИИ С<br><br>NESSUN DANNO<br>NO DAMAGE - KEIN SCHADEN<br>AUCUN DOMMAGE - NINGUN DANO<br>БЕЗ ПОВРЕЖДЕНИЙ         |              |              |
| <b>DILATAZIONE ALL'UMIDITÀ (IN MMM)</b><br>MOISTURE EXPANSION (IN MMM) - FEUCHTIGKEITSBEDINGTE AUSDEHNUNG (IN MMM)<br>DILATACION A L'UMIDITÈ (EN MMM) - DILATACION CON LA HUMEDAD (EN MMM)<br>ВЛАЖНОСТНОЕ РАСШИРЕНИЕ (В MMM)  |  | EN ISO 10545-10   | VALORE DICHIARATO<br>DECLARED VALUE - ANGEGBENER WERT<br>VALEUR DÉCLARÉE - VALOR DECLARADO -<br>ЗАЯВЛЕННОЕ ЗНАЧЕНИЕ<br><br>MAX 0,1 mm / m  |              |              |
| <b>RESISTENZA AL GELO</b><br>FROST RESISTANCE - FROSTBESTÄNDIGKEIT<br>RESISTANCE AU GEL - RESISTENCIA AL HIELO<br>МОРОСТОЙКОСТЬ   |  | EN ISO 10545-12   | TEST SUPERATO SECONDO EN ISO 10545-1<br>TEST PASSED ACCORDING TO - TEST BESTANDEN NACH<br>TEXTE DÉPASSÉ SELON - PRUEBA SUPERADA SEGUN<br>ИСПЫТАНИЕ ПРОЙДЕНО В СООТВЕТСТВИИ С<br><br>NESSUN DANNO<br>NO DAMAGE - KEIN SCHADEN<br>AUCUN DOMMAGE - NINGUN DANO<br>БЕЗ ПОВРЕЖДЕНИЙ         |              |              |
| <b>RESISTENZA AI PRODOTTI CHIMICI USO DOMESTICO E ADDITIVI PER PISCINA</b><br>RESISTANCE TO HOUSEHOLD AND SWIMMING POOL CHEMICAL PRODUCTS - RBESTÄNDIGKEIT GEGEN<br>HAUSHALTS-UND BADEZUSATZSTOFFE FÜR SWIMMINGPOOLS - RESISTANCE AUX PRODUITS<br>CHIMIQUES USAGE DOMESTIQUE ET ADDITIFS POUR PISCINE - RESISTENCIA A LOS PRODUCTOS QUÍMICOS DE<br>USO DOMÉSTICO Y ADITIVOS PARA PISCINA - СТОЙКОСТЬ К ДЕЙСТВИЮ БЫТОВЫХ ХИМИЧЕСКИХ СРЕДСТВ,<br>ДОБАВКИ В БАССЕЙНЫ |  | EN ISO 10545-13   | B MIN<br><br>CONFORME<br>COMPLYING - ERFÜLLT<br>CONFORME - CONFORME<br>COOBTETCTBYET   |              |              |
| <b>RESISTENZA A BASSE CONCENTRAZIONI DI ACIDI E ALCALI</b><br>RESISTANCE TO LOW CONCENTRATIONS OF ACIDS AND ALKALI - BESTÄNDIGKEIT BEI NIEDRIGEN<br>KONZENTRATIONEN VON SÄUREN UND LAUGEN - RESISTANCE À BASSES CONCENTRATIONS D'ACIDES<br>ET ALCALIS - RESISTENCIA A BAJAS CONCENTRACIONES DE ÁCIDOS Y ALCALIS - СТОЙКОСТЬ К<br>ДЕЙСТВИЮ НИЗКИХ КОНЦЕНТРАЦИЙ КИСЛОТ И ЩЕЛОЧЕЙ  |  | EN ISO 10545-13   | VALORE DICHIARATO<br>DECLARED VALUE - ANGEGBENER WERT<br>VALEUR DÉCLARÉE - VALOR DECLARADO -<br>ЗАЯВЛЕННОЕ ЗНАЧЕНИЕ<br><br>CONFORME<br>COMPLYING - ERFÜLLT<br>CONFORME - CONFORME<br>COOBTETCTBYET   |              |              |
| <b>RESISTENZA AD ALTE CONCENTRAZIONI DI ACIDI E ALCALI</b><br>RESISTANCE TO HIGH CONCENTRATIONS OF ACIDS AND ALKALI - BESTÄNDIGKEIT BEI HOHEN<br>KONZENTRATIONEN VON SÄUREN UND LAUGEN - RESISTANCE À HAUTES CONCENTRATIONS D'ACIDES<br>ET ALCALIS - RESISTENCIA A ALTAS CONCENTRACIONES DE ÁCIDOS Y ALCALIS - СТОЙКОСТЬ К<br>ДЕЙСТВИЮ ВЫСОКИХ КОНЦЕНТРАЦИЙ КИСЛОТ И ЩЕЛОЧЕЙ  |  | EN ISO 10545-13   | VALORE DICHIARATO<br>DECLARED VALUE - ANGEGBENER WERT<br>VALEUR DÉCLARÉE - VALOR DECLARADO -<br>ЗАЯВЛЕННОЕ ЗНАЧЕНИЕ<br><br>CONFORME<br>COMPLYING - ERFÜLLT<br>CONFORME - CONFORME<br>COOBTETCTBYET   |              |              |
| <b>RESISTENZA ALLE MACCHIE</b><br>RESISTANCE TO STAINS - FLECKENBESTÄNDIGKEIT<br>RESISTANCE AUX TACHES - RESISTENCIA A LAS MANCHAS<br>УСТОЙЧИВОСТЬ К ПЯТНООБРАЗОВАНИЮ   |  | EN ISO 10545-14   | CLASSE 3 MIN<br><br>CONFORME<br>COMPLYING - ERFÜLLT<br>CONFORME - CONFORME<br>COOBTETCTBYET  |              |              |
| <b>CESIONE DI PIOMBO E CADMIO</b><br>LEAD AND CADMIUM DISCHARGE - ABGABE VON BLEI UND CADMIUM<br>PERTE DE PLOMB ET CADMIUM - CESIÓN DE PLOMO Y CADMIO<br>ВЫДЕЛЕНИЕ СВИНЦА И КАДИМИЯ   |  | EN ISO 10545-15   | VALORE DICHIARATO<br>DECLARED VALUE - ANGEGBENER WERT<br>VALEUR DÉCLARÉE - VALOR DECLARADO -<br>ЗАЯВЛЕННОЕ ЗНАЧЕНИЕ<br><br>< AL LIMITE DI RILEVAMENTO<br>< THAN INSTRUMENT LIMIT < UNMESSBARES WERT<br>< LIMITE DE L'INSTRUMENT - LIMITE DEL INSTRUMENTO<br>< НА ПРЕДЕЛЕ ОПРЕДЕЛЬНОСТИ |              |              |



The “gres fine porcellanato” logo represents “Century” floor tiles; an ideal product for satisfying all professional requirements in terms of residential and public commercial building.

Il marchio di fabbrica “gres fine porcellanato”, contrassegna le piastrelle da pavimento “Century” destinate ad utilizzi tecnici interni ed esterni che richiedono particolari specifici normative da parte del progettista.

La marque de fabrique “gres fine porcellanato”, caractérise les carreaux de sol “Century”, destinés à des applications techniques, à l’intérieur ou à l’extérieur, qui exigent le respect de réglementations spécifiques de la part du concepteur.

Das Warenzeichen “gres fine porcellanato”, kennzeichnet “Century” bodenfliessen. Diese Fliesen sind für Außen- und Innenbereiche geeignet. Auch sind sie für technische Anwendungen im Innen-und Außenbereich bestimmt, bei denen der Planer besondere Vorschriften zu beachten hat.

La marca de fábrica “gres fine porcellanato” identifica los azulejos para suelos “Century” realizados para usos técnicos en interiores y exteriores con unas características normativas específicas exigidas por el diseñador.



For information, relevant to CE marking, visit the web site: | Per i dati relativi alla marcatura CE visitare il sito: | Pour les données concernant le marquage CE, visitez le site: | Weitere Informationen zur “markierung CE” entnehmen sie bitte der website: | Para los datos relativos al marcado CE, visite el sitio:

- The Company
- Technology
- Sizes
- Thicknesses
- Surfaces
- Porcelain stoneware
- Ecologycare
- Certifications
- Quality and Safety
- Ceramic of Italy
- Fincibec Group
- Campus
- Engineering
- Pools & Wellness
- Facades
- Raised Flooring

Technical Specifications

Contents by collection

- Aurum
- Blend
- Contact
- Cottage
- Ecostone
- Geology
- Glam
- Jasper
- Stonerock
- Titan
- Uptown
- Two.0
- Two 20mm

Contents by effect

- CONCRETE - Cemento
- WOOD - Legno
- STONE - Pietra

Color Index

Color Index Two 20mm

Contents by the size

# Index

- The Company
- Technology
- Sizes
- Thicknesses
- Surfaces
- Porcelain stoneware
- Ecologycare
- Certifications
- Quality and Safety
- Ceramic of Italy
- Fincibec Group
- Campus
- Engineering
- Pools & Wellness
- Facades
- Raised Flooring
- Technical Specifications**

## USE MANUAL: Installation Maintenance and Cleaning MANUALE D'USO: Posa, Manutenzione e Pulizia

MANUEL D'UTILISATION: Pose Entretien et Nettoyage  
GEBRAUCHSANWEISUNG: Verlegung, Wartung und Reinigung  
MANUAL DE USO: Colocación, Mantenimiento y Limpieza



### > Contents by collection

- Aurum
- Blend
- Contact
- Cottage
- Ecostone
- Geology
- Glam
- Jasper
- Stonerock
- Titan
- Uptown
- Two.0
- Two 20mm

### > Contents by effect

- CONCRETE - Cemento
- WOOD - Legno
- STONE - Pietra

### > Color Index

Color Index Two 20mm

### > Contents by the size







# GENERAL SELLING CONDITIONS FINCIBEC S.P.A.

Headquarter in Sassuolo

## 1. Introduction

- 1.1 These General Conditions shall govern, except as otherwise specifically agreed in writing, all present and future contracts of sale between the parties. General conditions of the Buyer will only apply to the extent they have been expressly accepted in writing: they must in any case be coordinated with these General Conditions.
- 1.2 The contract of sale is governed by the United Nations Convention on the International Sales of Goods (Vienna 1980) and, with respect to questions not covered by such Convention by the laws of Italy.

## 2. Characteristics of the products

- 2.1 Except as otherwise agreed in writing, the Seller does not warrant uniformity and/or conformity to possible samples with respect to the colour, tone or shade of the Products. Furthermore, the Seller does not warrant that the Products are fit for any particular use, except within the limits of the indications contained in the Seller's technical schedule regarding the respective Product.
- 2.2 Possible differences remaining within the tolerances which are usual in the industry and /or normally accepted in the relations between the parties, shall be considered as conforming to the Contract.
- 2.3 The Seller warrants that the Products conform to the technical specifications in force in Italy. Possible requirements in force in the country of destination may be taken into consideration, provided this has been requested in advance in writing by the Buyer, specifying the requirements to be observed.

## 3. Time of delivery

- 3.1 All delivery terms possibly agreed between the parties are deemed to be estimates only. However, if a delay for which the Seller is responsible exceeds 90 days, the Buyer will be entitled to terminate the Contract with reference to the Products the delivery of which is delayed, Any delay caused by force majeure (as defined in art. 9) shall not be considered as a delay for which the Seller is responsible.

- 3.2 Except in case of fraud or gross negligence, any compensation for damages arising out of non-delivery or delayed delivery of the Products is expressly excluded.

## 4. Delivery and shipment - Complaints

- 4.1 Except as otherwise agreed, the supply of the goods will be Ex Works (EXW), Incoterms 2010, even if it is agreed that the Seller will take care, in whole or in part, of the shipment.
- 4.2 In any case, whatever the delivery terms agreed between the parties, it is expressly agreed that delivery occurs when the Products are handed over to the first carrier at the Seller's factory. The risks will pass to the Buyer, at the latest, on delivery of the goods to the first carrier.
- 4.3 Any complaints relating to packing, quantity, number or exterior features of the Products (apparent defects), must be notified to the Seller, by registered letter with return receipt, within 8 days from receipt of the Products; failing such notification the Purchaser's right to claim the above defects will be forfeited. Any complaints relating to defects which cannot be discovered on the basis of a careful inspection upon receipt (hidden defects) must be notified to the Seller, by registered letter with return receipt, within 8 days from discovery of the defects and in any case not later than three months from delivery; failing such notification the Purchaser's right to claim the above defects will be forfeited.
- 4.4 Any complaint under art. 4.3 must specify in writing the reasons of the complaint and the Products affected. If the Buyer claims the Products to be defective, he must send to the Seller – when he notifies the complaint – such samples of the defective goods as are necessary to verify the defect, unless otherwise agreed in writing.
- 4.5 It is agreed that any complaints or objections do not entitle the Buyer to suspend or to delay payment of the Products as well as payment of any other supplies.

It is agreed that, the Products delivered remain the Seller's property until complete payment is received by the latter. Unless otherwise agreed, prices are those of the Seller's price list in force when the order is received. The price is intended for delivery Ex Works (EXW), Products including normal packing, it being understood that any other cost or charge shall be for the account of the Buyer. All prices are intended net of VAT, possible taxes and levies as well as any fiscal or other kind of duty or burden which the Contract may be subject to.

## 5. Retention of title 6. Prices

- 7.1 Payment must be made at the agreed conditions (time, currency). Payment is deemed to be made when the respective sum is at the Seller's disposal at its bank in Italy. Unless otherwise agreed, any expenses or bank commissions due with respect to the payment shall be for the Buyer's account.
- 7.2 Should payment be delayed with respect to the agreed date, the Buyer shall pay to the Seller interest for late payment at a rate corresponding to the interest rate applied by the European Central Bank to its main refinancing operations plus seven percentage points, in conformity with Article 4 of decree n. 231 of 9 October 2002 which implements the EC Directive 35/2000. Should the delay exceed 30 days from the date indicated in the invoice, the Seller will be entitled to terminate the contract, to retain the part of the price already paid and to claim the return, at the Buyer's expense, of the products delivered, plus possible damages
- 7.3 Should the Seller have reasons to fear that the Buyer cannot or does not intend to pay the Products on the agreed date, he may make delivery dependant on obtaining an appropriate payment guarantee (e.g. surety or bank guarantee). Furthermore the Seller may, in case of delayed payment, unilaterally modify the terms of payment of other supplies and/or suspend their performance until he obtains appropriate payment guarantees.

## 8. Warranty for defects

- 8.1 The Seller undertakes to remedy any non-conformity of the Products for which he is liable, occurring within one year from delivery of the Products, provided such defects have been timely notified in accordance with art. 4.3, by supplying Products replacing the Products which have shown to be defective.
- 8.2 Except in case of fraud or gross negligence of the Seller, the Seller's only obligation in case of non-conformity of the Products will be that of supplying replacement Products, as foreseen under article 8.1 hereabove. It is agreed that the above mentioned guarantee is in lieu of any other legal guarantee or liability with the exclusion of any other Seller's liability (whether contractual or non-contractual) which may anyhow arise out of or in relation with the Products supplied (e.g. compensation of damages, loss of profit, removal of the defective Products, etc.).
- 8.3 The guarantee isn't applied to lower grade material and with respect to blatant defects and/or faults (such as defected of shape, size, thickness, grade and colour, ect.) the guarantee shall not apply when the material has already been installed.
- 8.4 With respect to possible consumer claims involving the application of domestic rules implementing the European directive 1999/44/CE of 25 May 1999 on certain aspects of the sale of consumer goods and associated guarantees, the Buyer accepts to bear the exclusive responsibility for any obligation arising within such context. Consequently the parties expressly agree to exclude any right of redress by the Buyer against the Seller based on the above Directive and the Buyer undertakes to hold the Seller harmless against any such action of redress made by subsequent sellers of the distribution chain. The competent law courts of Modena (Italy) shall have exclusive jurisdiction in any action arising out of or in connection with this contract. However, as an exception to the principle hereabove, the Seller is in any case entitled to bring his action before the competent court of the Buyer's place of business.

## 9. Jurisdiction

# CONDIZIONI GENERALI DI VENDITA DI FINCIBEC S.P.A.

Con sede in Sassuolo

## 1. Premessa

- 1.1 Le presenti Condizioni Generali, salvo eventuali deroghe specificatamente concordate per iscritto, disciplinano tutti gli attuali e futuri contratti di vendita tra le parti. Eventuali condizioni generali del Compratore non troveranno applicazione se non espressamente accettate per iscritto e dovranno comunque venir coordinate con le presenti Condizioni Generali.
- 1.2 Il contratto di vendita è disciplinato dalla Convenzione delle Nazioni Unite sulla vendita internazionale di merci (Vienna 1980) e, per le questioni non coperte da tale convenzione, dalla legge italiana.

## 2. Caratteristiche dei prodotti

- 2.1 Salvo che sia diversamente pattuito per iscritto, il Venditore non garantisce la uniformità e/o la conformità ad eventuali campioni per quanto riguarda il colore, tonalità o sfumatura di colore dei Prodotti. Inoltre, il Venditore non garantisce che i prodotti siano adatti ad un uso particolare, eccetto che nei limiti di quanto indicato nella scheda tecnica del Venditore del relativo Prodotto.
- 2.2 Eventuali differenze qualitative entro i margini di tolleranza usuali nel settore e/o normalmente accettati nei rapporti tra le parti saranno considerate conformi al Contratto.
- 2.3 Il Venditore garantisce la conformità dei Prodotti alle prescrizioni tecniche vigenti in Italia. Eventuali requisiti richiesti nel paese di destinazione potranno essere prese in considerazione solo su previa richiesta scritta del Compratore, che dovrà precisare il contenuto delle prescrizioni da osservare.

## 3. Termini di consegna

- 3.1 I termini di consegna eventualmente concordati dalle parti hanno natura meramente indicativa. Tutta via, in presenza di un ritardo imputabile al Venditore che superi i 90 giorni, il Compratore potrà risolvere il Contratto relativamente ai Prodotti di cui la consegna è ritardata. Non si considera imputabile al Venditore l'eventuale ritardo dovuto a cause di forza maggiore (come definite all'art. 9).

- 3.2 Salvo il caso di dolo o colpa grave del Venditore, è espressamente escluso qualsiasi ulteriore risarcimento del danno per mancata o ritardata consegna dei Prodotti.

## 4. Resa e spedizione - Reclami

- 4.1 Salvo patto contrario, la fornitura della merce d'intende Franco Fabbrica (EXW), Incoterms 2010, e ciò anche quando sia convenuto che la spedizione o parte di essa venga curata dal Venditore.
- 4.2 In ogni modo, quali che siano i termini di resa pattuiti dalle parti, si conviene espressamente che la consegna avviene con la consegna dei prodotti al primo trasportatore presso lo stabilimento del Venditore. I rischi passano al Compratore al più tardi con la consegna al primo trasportatore.
- 4.3 Eventuali reclami relativi allo stato dell'imballo, quantità, numero o caratteristiche esteriori dei Prodotti (vizi apparenti), dovranno essere notificati al Venditore mediante lettera raccomandata RR, entro 8 giorni dalla data di ricevimento dei Prodotti; in assenza di tale notificazione, il Compratore decadrà dal diritto di contestare i vizi sopra indicati. Eventuali reclami relativi a difetti non individuabili mediante un diligente controllo al momento del ricevimento (vizi occulti) dovranno essere notificati al Venditore mediante lettera raccomandata RR, entro 8 giorni dalla data della scoperta del difetto e comunque non oltre tre mesi dalla consegna; in assenza di tale notificazione, il Compratore decadrà dal diritto di contestare i vizi sopra indicati.

- 4.4 Qualsiasi reclamo di cui all'art. 4.3 deve specificare per iscritto le ragioni del reclamo ed i Prodotti cui si riferisce. Ove il Compratore faccia valere dei difetti dei Prodotti, egli deve inviare al Venditore – quando notifica il reclamo – campioni dei Prodotti difettosi nella misura necessaria per consentire di verificare il difetto, salvo diverso accordo scritto.

- 4.5 E' inteso che eventuali reclami o contestazioni non danno diritto al Compratore di sospendere o comunque ritardare i pagamenti dei Prodotti oggetto di contestazione, né, tanto meno, di altre forniture. E' convenuto che i Prodotti consegnati restano di proprietà del Venditore fino a quando non sia pervenuto a quest'ultimo il completo pagamento.

Salvo patto contrario, il prezzo dei Prodotti sarà quello del listino del Venditore in vigore al momento del ricevimento dell'ordine. Il prezzo si intende per resa Franco Fabbrica (EXW) compreso imballaggio normale, essendo inteso che qualsiasi altra spesa o onere sarà a carico del Compratore. I prezzi si intendono al netto dell'IVA, di eventuali imposte o tasse, nonché di tributi, diritti ed oneri fiscali o di qualsiasi specie eventualmente gravanti sul Contratto.

## 5. Riserva di proprietà 6. Prezzi

- 7.1 Il pagamento dovrà essere effettuato alle condizioni (termine, valuta) pattuite. Il pagamento si considera effettuato quando la somma entra nella disponibilità del Venditore presso la sua banca in Italia. Salvo diverso accordo, eventuali spese o commissioni bancarie dovute in relazione al pagamento saranno a carico del Compratore.
- 7.2 In caso di ritardo di pagamento rispetto alla data pattuita, il Compratore sarà tenuto a corrispondere al Venditore un interesse di mora pari al tasso d'interesse del principale strumento di rifinanziamento della Banca centrale europea, più sette punti percentuali, conformemente all'art. 4 del decreto legis. n. 231 del 9 ottobre 2002 che attua la direttiva CE 35/2000. L'eventuale ritardo di pagamento superiore a 30 gg. dalla data indicata in fattura darà al Venditore il diritto di risolvere il contratto, con facoltà di trattenerne la parte di prezzo pagata e di pretendere la restituzione dei prodotti forniti, a cura e spese del Compratore, oltre il risarcimento dell'eventuale danno.
- 7.3 Qualora il Venditore abbia motivo di temere che il Compratore non possa o non intenda pagare i Prodotti alla data pattuita, egli potrà subordinare la consegna dei Prodotti alla prestazione di adeguate garanzie di pagamento (ad es. fidejussione o garanzia bancaria). Inoltre, in caso di ritardi di pagamento, il Venditore potrà modificare unilateralmente i termini di pagamento di eventuali altre forniture e/o sospenderne l'esecuzione fino all'ottenimento di adeguate garanzie di pagamento.

## 8. Garanzia per vizi

- 8.1 Il Venditore si impegna a porre rimedio a qualsiasi difetto di conformità dei Prodotti a lui imputabile, verificatosi entro 1 anno dalla consegna dei Prodotti, purché lo stesso gli si stato notificato tempestivamente in conformità all'art. 4.3, fornendo dei Prodotti in sostituzione di quelli risultati difettosi.
- 8.2 Salvo il caso di dolo o colpa grave del Venditore, quest'ultimo sarà tenuto, in caso di difetto di conformità dei Prodotti, unicamente alla fornitura di Prodotti sostituitivi come previsto dall'art. 8.1. È inteso che la suddetta garanzia è assorbente e sostitutiva delle garanzie o responsabilità previste per legge, ed esclude ogni altra responsabilità del Venditore (sia contrattuale che extra contrattuale) comunque originata dai Prodotti forniti (ad es. risarcimento del danno, mancato guadagno, rimozione dei Prodotti difettosi, ecc.).
- 8.3 La garanzia è esclusa per le scelte inferiori alla prima e, per quanto riguarda vizi e/o difetti di natura palese (quali, tra gli altri, quelli di forma, dimensione, calibro, scelta e tonalità ecc.), quando il materiale è già stato posato.
- 8.4 In relazione ad eventuali azioni intraprese da consumatori in applicazione di norme nazionali di attuazione della direttiva europea 1999/44/CE del 25 maggio 1999 su taluni aspetti della vendita di beni di consumo e le garanzie, il Compratore accetta di assumersi l'esclusiva responsabilità per qualsiasi obbligazione possa nascere in tale contesto. Di conseguenza, le parti concordano espressamente di escludere ogni diritto di rivalsa da parte del Compratore nei confronti del Venditore in base alla direttiva sopra indicata ed il Compratore si impegna inoltre a tenere il Venditore indenne da qualsiasi azione di regresso fatta da eventuali successivi venditori della catena di distribuzione. Per qualsiasi controversia derivante dal presente contratto o collegata allo stesso sarà e esclusivamente competente il Foro di Modena (Italia). Tuttavia, in deroga a quanto stabilito sopra, il Venditore ha comunque la facoltà di portare la controversia davanti al giudice competente presso la sede d'affari del Compratore.

## 9. Foro Competente

# Index

[The Company](#)

[Technology](#)

[Sizes](#)

[Thicknesses](#)

[Surfaces](#)

[Porcelain stoneware](#)

[Ecologycare](#)

[Certifications](#)

[Quality and Safety](#)

[Ceramic of Italy](#)

[Fincibec Group](#)

[Campus](#)

[Engineering](#)

[Pools & Wellness](#)

[Facades](#)

[Raised Flooring](#)

[Technical Specifications](#)

## > Contents by collection

|           |          |
|-----------|----------|
| Aurum     | Titan    |
| Blend     | Uptown   |
| Contact   | Two.0    |
| Cottage   | Two 20mm |
| Ecostone  |          |
| Geology   |          |
| Glam      |          |
| Jasper    |          |
| Stonerock |          |

## > Contents by effect

CONCRETE - Cemento  
WOOD - Legno  
STONE - Pietra

## > Color Index

Color Index Two 20mm

## > Contents by the size



## CONDITIONS GÉNÉRALES DE VENTE FINCIBEC S.P.A.

Avec siège social Sassuolo

|   |  |
|---|--|
| <p><b>1. Avant-propos</b></p>                               | <p>1.1 Les présentes conditions générales, sauf dérogations spécifiquement concordées par écrit, règlent tous les contrats de vente actuels et futurs entre les parties. Les conditions générales éventuelles de l’acheteur ne trouveront pas application si non expressément acceptées par écrit et devront dans tous les cas être coordonnées avec les présentes conditions générales.</p> <p>1.2 Le contrat de vente est discipliné par la convention des Nations Unies sur la vente internationale de marchandises (Vienne 1980) et, pour les questions non couvertes par cette convention, de la loi italienne.</p>   |
| <p><b>2. Caractéristiques du produit</b></p>                | <p>2.1 Sauf accord différent écrit, le vendeur ne garantit pas l’uniformité et/ou la conformité à des échantillons éventuels pour ce qui est de la couleur, la tonalité et les nuances de couleur des produits. En outre, le vendeur ne garantit pas que les produits soient adaptés à un usage particulier, excepté les limites indiquées dans la fiche technique du vendeur du produit correspondant.</p> <p>2.2 Des différences qualitatives éventuelles entre les marges de tolérance usuelles du secteur et/ou normalement acceptées dans les rapports entre les parties seront considérées conformes au contrat.</p> <p>2.3 Le vendeur garantit la conformité du produit aux prescriptions techniques en vigueur en Italie. Toute caractéristique spécifiquement requise dans le pays de destination ne sera prise en compte que sur demande écrite de l’acheteur, qui devra préciser le contenu des prescriptions à observer.</p>   |
| <p><b>3. Délais de livraison</b></p>                        | <p>3.1 Les conditions de livraison éventuellement concordées par les parties ont une valeur purement indicative. Toutefois, en présence d’un retard imputable au vendeur qui dépasserait 90 jours, l’acheteur pourra mettre fin au contrat en ce qui concerne le produit dont la livraison est retardée. On ne considère pas imputable au vendeur le retard pour force majeure (comme définie par l’art 9).</p> <p>3.2 Sauf cas de dol ou faute grave du vendeur, tout autre dédommagement du dommage pour livraison manquante ou retardée du produit est exclu.</p> <p>4.1 Sauf accord contraire, la livraison des marchandises s’entend Franco Usine (EXW), Incoterms 2010, et ceci même quand il est convenu que l’expédition ou partie de l’expédition est assurée par le vendeur.</p> <p>4.2 Dans tous les cas, quels que soient les termes de livraison concordés par les parties, il est expressément convenu que la livraison a lieu lors de la remise du produit au premier transporteur à l’établissement du vendeur. Les risques passent à l’acheteur au plus tard lors de la livraison au premier transporteur.</p> <p>4.3 Les réclamations éventuelles concernant l’état de l’emballage, la quantité, le nombre et caractéristiques extérieures des produits (vices apparents), devront être notifiées au vendeur par LRAR, dans les 8 jours date de réception des produits; en l’absence de cette notification l’acheteur perdra son droit de contester les vices susmentionnés. Les réclamations éventuelles concernant des défauts non identifiables par un contrôle soigné au moment de la réception (vices cachés) devront être notifiées au vendeur par LRAR dans les 8 jours date de la découverte du défaut et de toutes façons pas au-delà de 3 mois après la livraison<span> </span>; en l’absence de cette notification, l’acheteur perdra sa faculté de contester les vices susmentionnés .</p> <p>4.4 Toute réclamation dont l’art. 4.3 doit indiquer par écrit les raisons de la réclamation et les produits de référence. Là où l’acheteur fait valoir des défauts du produit, il doit envoyer au vendeur – lors de la notification de réclamation – des échantillons des produits défectueux dans la mesure nécessaire pour permettre de contrôler le défaut, sauf accord écrit différent.</p> <p>4.5 Il est entendu que les réclamations éventuelles ou les contestations ne donnent pas droit pour l’acheteur de suspendre ou retarder les paiements des produits objets de la contestation ni autres fournitures. Il est convenu que les produits livrés restent de la propriété du vendeur jusqu’au paiement complet. Sauf accord contraire, le prix des produits sera celui de la liste du vendeur en vigueur au moment de la réception de commande. Le prix s’entend pour remise Franco usine (EXW) y compris emballage normal, étant entendu que tout autre frais ou charge sera à la charge de l’acheteur. Les prix s’entendent au net de TVA, d’impôts et taxes, ainsi que cotisations, droits et charges fiscales ou tout autre charge grevant éventuellement le contrat.</p> |
| <p><b>5. Réserve de propriété</b></p> <p><b>6. Prix</b></p> |  |
| <p><b>7. Conditions de paiement</b></p>                     | <p>7.1 Le paiement devra être effectué aux conditions (délais, valeur) fixées. Le paiement sera considéré effectué quand la somme est à disposition du vendeur à sa banque en Italie. Sauf accord différent, les frais ou commissions bancaires liés au paiement sont à charge de l’acheteur.</p> <p>7.2 En cas de retard de paiement par rapport à la date fixée, l’acheteur sera tenu à verser au vendeur un intérêt de pénalité égal au taux d’intérêt du principal instrument de refinancement de la banque centrale européenne, augmenté de sept points pourcentage conformément à l’art. 4 du décret législi. n. 231 du 9 octobre 2002 qui applique la directive CE 35/2000. Le retard éventuel de paiement dépassant 30 j après la date indiquée sur la facture donnera au vendeur le droit de résoudre le contrat avec faculté de retenir la part de prix déjà payée et de prétendre à la restitution des produits finis, aux soins et charge de l’acheteur, outre le dédommagement du dommage éventuel.</p> <p>7.3 Si le vendeur a une raison de craindre que l’acheteur ne peut pas ou ne veut pas payer les produits à la date fixée, il pourra conditionner la livraison des produits aux prestations de garanties adéquates de paiement (par ex. fidéjussions ou garantie bancaire). En outre en cas de retard de paiement, le ven- deur pourra modifier unilatéralement les termes de paiement d’autres fournitures éventuelles et/ou suspendre l’exécution jusqu’à obtenir des garanties de paiement adéquates.</p>   |
| <p><b>8. Garantie pour vices</b></p>                        | <p>8.1 Le vendeur s’engage à apporter remède à tout défaut de conformité des produits qui lui serait imputable, dans les une année date de livraison des produits, à condition que celui-ci lui ait été notifié à temps en conformité avec l’art. 4.3, en livrant des produits de remplacement des produits défectueux.</p> <p>8.2 Sauf le cas de dol ou faute grave du vendeur, ce dernier sera tenu en cas de défaut de conformité des produits, uniquement à la fourniture de produits de remplacement comme prévu par l’article 8.1. Il est entendu que cette garantie est absorbante et constitutive des garanties ou responsabilités prévues par la loi, et exclut toute autre responsabilité du vendeur (tant contractuelle qu’extracontractuelle) induite par les produits fournis (par ex.dédommagement, manque à gagner, retrait des produit défectueux etc.).</p> <p>8.3 La garantie est exclue pour les choix inférieurs au premier, et pour ce qui concerne les vices et/ou défauts de nature évidente (comme, entre autres, ceux de forme, dimension, calibre, choix et tonalité etc.), quand le matériel a déjà été posé.</p> <p>8.4 En ce qui concerne les actions éventuelles entreprises par les consommateurs en application de la directive européenne 1999/44/CE du 25 mai 1999 sur certains aspects de la vente de biens de consommation et les garanties, l’acheteur accepte d’assumer l’entière et exclusive responsabilité pour toute obligation susceptible de naître dans ce contexte. Par conséquent, les parties concordent expressément d’exclure tout droit de retour par l’acheteur envers le vendeur sur la base de la directive sus-indiquée, et l’acheteur s’engage en outre à tenir le vendeur indemne de toute action régressive faite pas les vendeurs éventuels suivants de la chaîne de distribution. Pour toute controverse dérivant du présent contrat ou liée à celui-ci, le tribunal compétent sera exclusivement celui de Modena (Italie). Toutefois, en dérogation à cette clause, le vendeur a la faculté de porter la controverse devant le juge compétent du siège de l’acheteur.</p>   |
| <p><b>9. Tribunal compétent</b></p>                         |  |

## ALLGEMEINE VERKAUFSBEDINGUNGEN DER FIRMA FINCIBEC S.P.A.

Mit Sitz in Sassuolo

|   |   |
|---|---|
| <p><b>1. Vorbemerkung</b></p>                               | <p>1.1 Die vorliegenden allgemeinen Verkaufsbedingungen regeln, außer bei eventuellen schriftlich vereinbarten Abweichungen, alle laufenden und zukünftigen Kaufverträge zwischen den Parteien. Eventuelle allgemeine Bedingungen der Käuferfirma finden auf die zukünftigen Beziehungen zwischen den Parteien keine Anwendung, wenn sie nicht ausdrücklich schriftlich anerkannt werden; diese sind in jedem Fall den vorliegenden Allgemeinen Geschäftsbedingungen anzupassen.</p> <p>1.2 Der Kaufvertrag wird durch das UN-Kaufrecht (Wien 1980) sowie, für Angelegenheiten, die nicht durch diese Konvention abgedeckt sind, vom italienischen Recht geregelt.</p>  |
| <p><b>2. Merkmale der Erzeugnisse</b></p>                   | <p>2.1 Vorbehaltlich anderer schriftlicher Vereinbarungen garantiert die Verkäuferfirma nicht für die Einheitlichkeit und/oder die Übereinstimmung mit eventuel- len Mustern bezüglich der Farbe, des Farbtons oder der Nuancierung der Erzeugnisse. Außerdem garantiert die Verkäuferfirma über die Angaben des technischen Datenblatts des betreffenden Erzeugnisses hinaus nicht dafür, dass die Erzeugnisse für einen spezifischen Gebrauch geeignet sind.</p> <p>2.2 Eventuelle Qualitätsunterschiede innerhalb der für den Sektor üblichen und/oder normalerweise zwischen den Parteien akzeptierten Toleranzgrenzen gelten als dem Vertrag entsprechend.</p> <p>2.3 Die Verkäuferfirma garantiert die Übereinstimmung der Erzeugnisse mit den in Italien derzeit geltenden technischen Vorschriften. Eventuelle Anforde- rungen, die im Bestimmungsland erforderlich sind, können nur auf vorherige schriftliche Anfrage der Käuferfirma, die den Inhalt der einzuhaltenden Vorschriften präzisieren muss, in Betracht gezogen werden.</p>   |
| <p><b>3. Lieferzeiten</b></p>                               | <p>3.1 Die eventuell von den Parteien vereinbarten Lieferzeiten sind lediglich als Richtwert aufzufassen. Sollte jedoch eine von der Verkäuferfirma verschuldete Verspätung auftreten, die 90 Tage überschreitet, kann die Käuferfirma den Vertrag bezüglich jener Erzeugnisse kündigen, deren Lieferung sich verspätet. Die Verkäuferfirma ist nicht verantwortlich für eventuell Verspätungen, die aufgrund höherer Gewalt (wie in Art. 9 festgelegt) verursacht werden.</p> <p>3.2 Ausgenommen in Fällen von Vorsatz oder grober Fahrlässigkeit der Verkäuferfirma ist jeder weitere Schadensatz für eine nicht erfolgte oder verspätete Lieferung der Erzeugnisse ausdrücklich ausgeschlossen.</p>  |
| <p><b>4. Rückgabe der Lieferung- Reklamationen</b></p>      | <p>4.1 Sofern vertraglich nicht anders vereinbart, wird die Ware ab Werk geliefert (EXW), Incoterms 2010, d.h. auch dann, wenn der Versand oder Teile davon von der Verkäuferfirma vorgenommen werden.</p> <p>4.2 Wie auch immer die Lieferzeiten zwischen den Parteien festgelegt sein sollten, wird ausdrücklich vereinbart, dass die Lieferung mit der Übergabe der Erzeugnisse an den ersten Transportunternehmer im Werk der Verkäuferfirma erfolgt. Die Risiken gehen auf die Käuferfirma über, sobald die Ware dem ersten Transportunternehmen übergeben wurde.</p> <p>4.3 Eventuelle Beanstandungen bezüglich des Zustandes der Verpackung, der Menge, der Anzahl oder des äußeren Erscheinungsbildes der Ware (sichtbare Schäden) müssen der Verkäuferfirma innerhalb von 8 Tagen nach Erhalt der Erzeugnisse mittels Einschreibebrief mit Rückantwortschein mitgeteilt werden; sollte diese Mitteilung nicht vorliegen, verfällt das Recht der Käuferfirma auf Beanstandung der oben genannten Schäden. Eventuelle Beanstan- dungen von Defekten, die durch eine genau Kontrolle bei Erhalt der Lieferung nicht sofort erkennbar sind (versteckte Schäden), müssen der Verkäuferr- firma mittels Einschreibebrief mit Rückantwortschein innerhalb von 8 Tagen nach Schadenserkennung und nicht später als drei Monate nach Lieferung mitgeteilt werden; sollte diese Mitteilung nicht vorliegen, verfällt das Recht der Käuferfirma auf Beanstandung der oben genannten Schäden.</p> <p>4.4 Jede Beanstandung gemäß Art. 4.3 muss die Gründe für die Reklamation sowie das Erzeugnis, auf welches sie sich bezieht, schriftlich darlegen. Sofern die Käuferfirma sich auf die Defekte der Erzeugnisse beruft, muss sie der Verkäuferfirma - bei der Zustellung der Reklamation - Muster der defekten Erzeugnisse in einer Menge zusenden, die es möglich macht, den Defekt zu überprüfen, sollten keine abweichende schriftliche Vereinbarung getroffen worden sein.</p> <p>4.5 Eventuelle Beanstandungen oder Reklamationen geben der Käuferfirma nicht das Recht, die Zahlungen bezüglich der entsprechenden Ware sowie anderer Lieferungen auszusetzen oder zu verzögern. Es wird vereinbart, dass die gelieferten Erzeugnisse Eigentum der Verkaufsfirma bleiben, bis die Bezahlung der gesamten Verkaufssumme erfolgt. Sofern nicht anders vereinbart, entspricht der Preis der Ware der Preisliste der Verkäuferfirma, die zum Zeitpunkt des Auftragseingangs gültig ist. Der Preis versteht sich ab Werk (EXW) einschließlich der normalen Verpackung; jede weitere Ausgabe oder Auflage geht zu Lasten der Käuferfirma. Die Preise sind ohne Mehrwertsteuer, eventuelle Steuern oder Abgaben, sowie ohne Gebühren und Besteuerung angegeben und ebenso ohne jede andere vertragliche Belastung.</p> |
| <p><b>5. Eigentumsvorbehalt</b></p> <p><b>6. Preise</b></p> |   |
| <p><b>7. Zahlungsbedingungen</b></p>                        | <p>7.1 Die Zahlung muss zu den vereinbarten Bedingungen (Frist, Währung) erfolgen. Die Zahlung gilt als erfolgt, wenn der Betrag der Verkäuferfirma bei seiner Bank in Italien zur Verfügung steht. Sofern nicht anders vereinbart, gehen eventuell geforderte Ausgaben oder Bankgebühren in Zusammenhang mit der Bezahlung auf Kosten der Käuferfirma.</p> <p>7.2 Bei Zahlungsverzögerung hinsichtlich des festgesetzten Zahlungstermins muss die Käuferfirma der Verkäuferfirma tarifvertragliche Zinsen bezahlen, die nach Art. 4 des italienischem Gesetzesdekrets 231 vom 9. Oktober 2002 berechnet werden, welches die Richtlinie EG 35/2000 umsetzt. Die eventuelle Zahlungsverzögerung von mehr als 30 Tagen ab dem Rechnungsdatum berechtigt die Verkäuferfirma zur Kündigung des Vertrags mit der Befugnis, den Teil des gezahlten Preises einzubehalten und die Rückgabe der gelieferten Waren auf Betreiben und Kosten der Käuferfirma sowie die Entschädigung für den eventuell entstandenen Schaden zu verlangen.</p> <p>7.3 Sollte die Verkäuferfirma Anlass zu der Befürchtung haben, dass die Käuferfirma die Waren zum vereinbarten Termin nicht bezahlen kann oder will, kann er die Lieferung der Erzeugnisse von geeigneten Bürgschaften abhängig machen ( z.B. Kautionen oder Bankbürgschaften). Außerdem kann die Ver- käuferfirma im Falle von Zahlungsverzögerungen einseitig die Zahlungsbedingungen für eventuelle andere Lieferungen ändern und/oder die Ausführung unterbrechen, bis angemessene Bürgschaften vorliegen.</p>   |
| <p><b>8. Garantie im Schadensfall</b></p>                   | <p>8.1 Die Verkäuferfirma verpflichtet sich, alle Schäden der Erzeugnisse auszubessern, die in ihrer Verantwortung liegen und innerhalb von eine Jahre nach Lieferung der Ware aufgetreten sind, sofern ihm diese rechtzeitig und in Übereinstimmung mit Art. 4.3 mitgeteilt wurden, indem die Verkäuferfirma Ersatz für die defekten Waren liefert.</p> <p>8.2 Ausgenommen in Fällen von Vorsatz oder grober Fahrlässigkeit der Verkäuferfirma ist diese bei Werksfehlern der Erzeugnisse nur zur Lieferung der Ersatzware gemäß Art. 8.1 verpflichtet. Die genannte Garantie ist Teil der gesetzlich vorgesehenen Garantie oder Verantwortung und schließt jede andere Verantwortung (sowohl vertraglich als auch außervertraglich) seitens der Verkäuferfirma für die gelieferten Produkte aus (z. B. Schadensersatz, Verdienstaufsal, Entfernung der defekten Erzeugnisse usw.).</p> <p>8.3 Die Garantie gilt nicht für Entscheidungen, die dem zuvor Genannten untergeordnet sind, und ebenfalls nicht für offensichtliche Schäden und/oder Defekte (u.a. hinsichtlich der Form, Größe, Stärke, Qualität und des Farbtons), wenn das Produkt bereits verlegt wurde. 8.4 Hinsichtlich eventuell von Verbrauchern ergriffenen Maßnahmen unter Anwendung der nationalen Gesetze zur Umsetzung der europäischen Richtlinie 1999/44/EG vom 25. Mai 1999 zu einigen Aspekten des Verbrauchsgüterkaufs und der Garantien akzeptiert die Käuferfirma, die alleinige Verantwortung für jede Verpflichtung zu übernehmen, die in diesem Zusammenhang entstehen könnte. Demzufolge vereinbaren die Parteien ausdrücklich, jeden Regress seitens der Käuf- erfirma gegenüber der Verkäuferfirma auf der Grundlage der o.g. Richtlinie auszuschließen, wobei die Käuferfirma sich außerdem verpflichtet, die Verkäuferfirma bei jeder Regressaktion schadlos zu halten, die von eventuellen nachfolgenden Verkäufern innerhalb der Lieferkette ausgeführt wird. Für jede Streitigkeit im Bezug auf den vorliegenden Vertrag oder in Zusammenhang mit demselben ist ausschließlic das Gericht von Modena (Ita- lien) zuständig. Trotz dieser festgesetzten Bestimmung kann die Verkäuferfirma die Streitfrage vor den beim Sitz der Käuferfirma zuständigen Gerichtshof bringen.</p>   |
| <p><b>9. Gerichtsstand</b></p>                              |   |

# Index

| The Company              |
|--------------------------|
| Technology               |
| Sizes                    |
| Thicknesses              |
| Surfaces                 |
| Porcelain stoneware      |
| Ecologycare              |
| Certifications           |
| Quality and Safety       |
| Ceramic of Italy         |
| Fincibec Group           |
| Campus                   |
| Engineering              |
| Pools & Wellness         |
| Facades                  |
| Raised Flooring          |
| Technical Specifications |

### Technical Specifications

## Contents by collection

|           |          |
|-----------|----------|
| Aurum     | Titan    |
| Blend     | Uptown   |
| Contact   | Two.0    |
| Cottage   | Two 20mm |
| Ecostone  |          |
| Geology   |          |
| Glam      |          |
| Jasper    |          |
| Stonerock |          |

### Technical Specifications

## Contents by effect

|                    |
|--------------------|
| CONCRETE - Cemento |
| WOOD - Legno       |
| STONE - Pietra     |

## Contents by color

## Color Index

**Color Index** Two 20mm

## Contents by size

# CONDICIONES GENERALES DE VENTA DE FINCIBEC S.P.A.

Con sede en Sassuolo

- 1. Premisa**
  - 1.1 Las presentes Condiciones Generales, excepto eventuales derogaciones acordadas específicamente por escrito, reglamentan todos los contratos de venta actuales y futuros entre las partes. Las condiciones generales que eventualmente el Comprador pueda plantear no se aplicarán si no han sido aceptadas expresamente por escrito y, de cualquier forma, deberán estar coordinadas con las presentes Condiciones Generales.
  - 1.2 El contrato de venta está reglamentado por el Convenio de las Naciones Unidas sobre la venta internacional de mercancías (Viena, 1980) y, respecto a las cuestiones no recogidas en dicho convenio, por la ley italiana.
- 2. Características de los productos**
  - 2.1 Salvo acuerdo por escrito diferente, el Vendedor no garantiza la uniformidad y/o la conformidad con eventuales muestras por lo que respecta al color, tonalidad o matiz de color de los Productos. Asimismo, el Vendedor no garantiza que los productos sean adecuados para un uso particular, excepto dentro de los límites de las indicaciones incluidas en la ficha técnica del Vendedor relativas al Producto.
  - 2.2 Las posibles diferencias cualitativas dentro de los márgenes de tolerancia usuales en el sector y/o normalmente aceptadas en las relaciones entre las partes, se considerarán conformes al Contrato.
  - 2.3 El Vendedor garantiza la conformidad de los Productos a las prescripciones vigentes en Italia. Los eventuales requisitos exigidos en el país de destino sólo podrán tenerse en consideración a partir de una solicitud escrita previa del Comprador, que deberá precisar el contenido de las prescripciones a tener en cuenta.
- 3. Plazos de entrega**
  - 3.1 Los plazos de entrega acordados por las partes tienen un carácter meramente indicativo. Sin embargo, si se produce un retraso imputable al Vendedor superior a los 90 días, el Comprador podrá rescindir la parte del Contrato relativa a los Productos cuya entrega se haya retrasado. No se considera imputable al Vendedor un retraso debido a causas de fuerza mayor (tal como se definen en el art. 9).
  - 3.2 Salvo caso de fraude o culpa grave del Vendedor, queda expresamente excluido un ulterior resarcimiento del daño por la demora o no entrega de los Productos.
- 4. Envío y transporte - Reclamaciones**
  - 4.1 Salvo acuerdo contrario, el suministro de las mercancías se hará Franco Fábrica (EXW), Incoterms 2010, incluso cuando se acuerde que el envío o parte del mismo corra a cargo del Vendedor.
  - 4.2 De todas maneras, sean cuales fueren las condiciones de envío acordadas por las partes, se conviene expresamente que la remesa se considera efectuada con la entrega de los productos al primer transportista en el establecimiento del Vendedor. Los riesgos pasan al Comprador a más tardar con la entrega al primer transportista.
  - 4.3 Las reclamaciones relativas al estado del embalaje, la cantidad, el número o las características exteriores de los Productos (defectos evidentes), deberán ser notificadas al Vendedor mediante una carta certificada con acuse de recibo, en un plazo máximo de 8 días desde la recepción de los Productos; de no notificarse, el Comprador perderá el derecho a reclamar los defectos. Las reclamaciones relativas a defectos no detectables a través de un control minucioso en el momento de la recepción (vicios ocultos) deberán notificarse al Vendedor mediante una carta certificada con acuse de recibo, dentro de los 8 días siguientes a la fecha de detección del defecto, o bien antes de tres meses desde la entrega; de no notificarse, el Comprador perderá el derecho a reclamar los defectos.
  - 4.4 Cualquier reclamación contemplada en el art. 4.3 debe especificar por escrito las razones de dicha reclamación y los Productos a los que se refiere. Cuando el Comprador alegue los defectos de los Productos, deberá enviar al Vendedor –en el momento que notifique la reclamación– una cantidad suficiente de muestras de los Productos para permitir evaluar el defecto, salvo un acuerdo escrito diferente.
  - 4.5 Queda sobreentendido que las eventuales reclamaciones no dan derecho al Comprador a suspender o retrasar los pagos de los Productos objeto de la reclamación, ni mucho menos de otros suministros.  
Se acuerda que los Productos suministrados seguirán siendo de propiedad del Vendedor hasta que no hayan sido pagados en su totalidad. Salvo acuerdo contrario, el precio de los Productos será el que aparece en la lista del Vendedor en vigor en el momento de la recepción del pedido. El precio es el de entrega Franco Fábrica (EXW) incluido el embalaje normal, por lo que cualquier otro gasto correrá a cargo del Comprador. Los precios se consideran netos sin IVA ni otros eventuales impuestos, tributos, derechos ni cargas fiscales o de cualquier clase que pueda gravar el Contrato.
- 5. Reserva del derecho de propiedad**
- 6. Precios**
- 7. Condiciones de pago**
  - 7.1 El pago deberá efectuarse según las condiciones (plazo, moneda extranjera) acordadas. El pago se considerará efectivo cuando la suma esté a disposición del Vendedor en su banco de Italia. Salvo otro acuerdo, las eventuales comisiones y gastos bancarios derivados del pago correrán a cargo del Comprador.
  - 7.2 En caso de demora en el pago respecto a la fecha prevista, el Comprador deberá abonar al Vendedor un interés de demora igual al tipo de interés del principal instrumento de refinanciación del Banco Central Europeo, más siete puntos porcentuales, en conformidad con el art. 4 del decreto legislativo n.º 231 del 9 de octubre de 2002 que establece la directiva CE 35/2000. Una demora en el pago superior a 30 días desde la fecha indicada en la factura dará al Vendedor el derecho a rescindir el contrato y la facultad de retener la parte de precio pagada y exigir la devolución de los productos suministrados, a cargo del Comprador, además de la indemnización por eventuales daños.
  - 7.3 Cuando el Vendedor tenga motivos para sospechar que el Comprador no puede o no pretende pagar los Productos en la fecha acordada, podrá subordinar la entrega de los Productos a la presentación de las oportunas garantías de pago (por ejemplo, fianza o garantía bancaria). Asimismo, en caso de retrasos en el pago, el Vendedor podrá modificar unilateralmente los plazos de pago de otros posibles suministros y/o suspender su ejecución hasta obtener las oportunas garantías de pago.
- 8. Garantía por defectos**
  - 8.1 El Vendedor se compromete a remediar cualquier defecto de conformidad de los Productos que le sea imputable y que haya sido detectado dentro de 1 año desde la entrega de los Productos –siempre que éste le haya sido notificado oportunamente en conformidad con el art. 4.3–, suministrando otros Productos para sustituir los defectuosos.
  - 8.2 Salvo fraude o culpa grave del Vendedor, este último estará obligado, en caso de defecto de conformidad de los productos, al suministro de Productos sustitutivos tal como prevé el art. 8.1. Queda establecido que la mencionada garantía aúna y sustituye las garantías o responsabilidades previstas por la ley, y excluye otras responsabilidades del Vendedor (ya sean contractuales ya extracontractuales) derivadas, de cualquier modo, de los Productos suministrados (por ejemplo, resarcimiento del daño, pérdida de ingresos, retirada de los Productos defectuosos, etc.).
  - 8.3 La garantía está excluida para las elecciones de productos de calidad inferior a la primera y, en cuanto a vicios y/o defectos de fabricación patentes (como, por ejemplo, los de forma, tamaño, calibre, elección y tonalidad etc.), cuando el material haya sido ya colocado.
  - 8.4 En relación con eventuales acciones emprendidas por consumidores en aplicación de las normas nacionales que cumplen la directiva europea 1999/44/CE del 25 de mayo de 1999 sobre algunos aspectos de la venta de bienes de consumo y las garantías, el Comprador acepta asumir toda la responsabilidad de posibles obligaciones que puedan surgir en dicho contexto. Por consiguiente, las partes acuerdan expresamente excluir cualquier derecho de recurso por parte del Comprador frente al Vendedor sobre la base de la directiva más arriba indicada y el Comprador se compromete además a declarar al Vendedor libre de cualquier demanda de recurso presentada por otros vendedores de la cadena de distribución.  
En caso de controversias sobre el presente contrato o relacionadas con el mismo, será competente exclusivamente el Tribunal de Módena (Italia). Sin embargo, como excepción a cuanto antecede, el Vendedor tiene la facultad de llevar el litigio ante el juez competente que actúe en la sede del Comprador.
- 9. Tribunal Competente**



CENTURY  
 Via Radici in Monte, 19  
 42014 Roteglia (RE) Italy  
 Tel. +39 0536 855511  
 Fax Italia +39 0536 851239  
 Fax Export +39 0536 855541  
 www.century-ceramica.it  
 info@century-ceramica.it

FINCIBEC S.p.A.  
 Sede legale: Via Valle d'Aosta, 47  
 41049 Sassuolo (Mo) Italy  
 Gruppo Fire S.R.L.

FINCIBEC USA INC.  
 420 Columbus Avenue  
 Valhalla N.Y. 10595 USA  
 info@fincibecusa.com



Fincibec S.p.A è socio di:



FINCIBEC S.p.A.